

มหาวิทยาลัยเทคโนโลยีราชมงคลอีสาน
นครราชสีมา

ปรับปรุงอาคารปฏิบัติการเมคคาทรอนิกส์ ตำบลในเมือง อำเภอเมืองนครราชสีมา

PROJECT จังหวัดนครราชสีมา
แบบประกวดราคา

LOCATION มหาวิทยาลัยเทคโนโลยีราชมงคลอีสาน นครราชสีมา
ต.ในเมือง อ.เมือง จ.นครราชสีมา

OWNER มหาวิทยาลัยเทคโนโลยีราชมงคลอีสาน นครราชสีมา

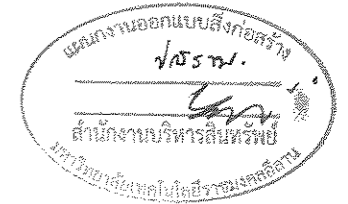

Drawing Set

- A ARCHITECTURAL
แบบสถาปัตยกรรม
- S STRUCTURAL
แบบวิศวกรรมโครงสร้าง
- E ELECTRICAL
แบบวิศวกรรมไฟฟ้า
- SN SANITARY
แบบวิศวกรรมสุขาภิบาล

Issue Of Package

- CO-ORDINATION
แบบเพื่อการประสานงาน
- GOVERNMENT SUBMITTAL
แบบขออนุญาตปลูกสร้าง
- BIDDING
แบบประกวดราคา
- CONTRACT DOCUMENT
แบบคู่สัญญาก่อสร้าง



ผู้ช่วยศาสตราจารย์ วิโรจน์ ลิ้มไขแสง
อธิการบดีมหาวิทยาลัยเทคโนโลยีราชมงคลอีสาน

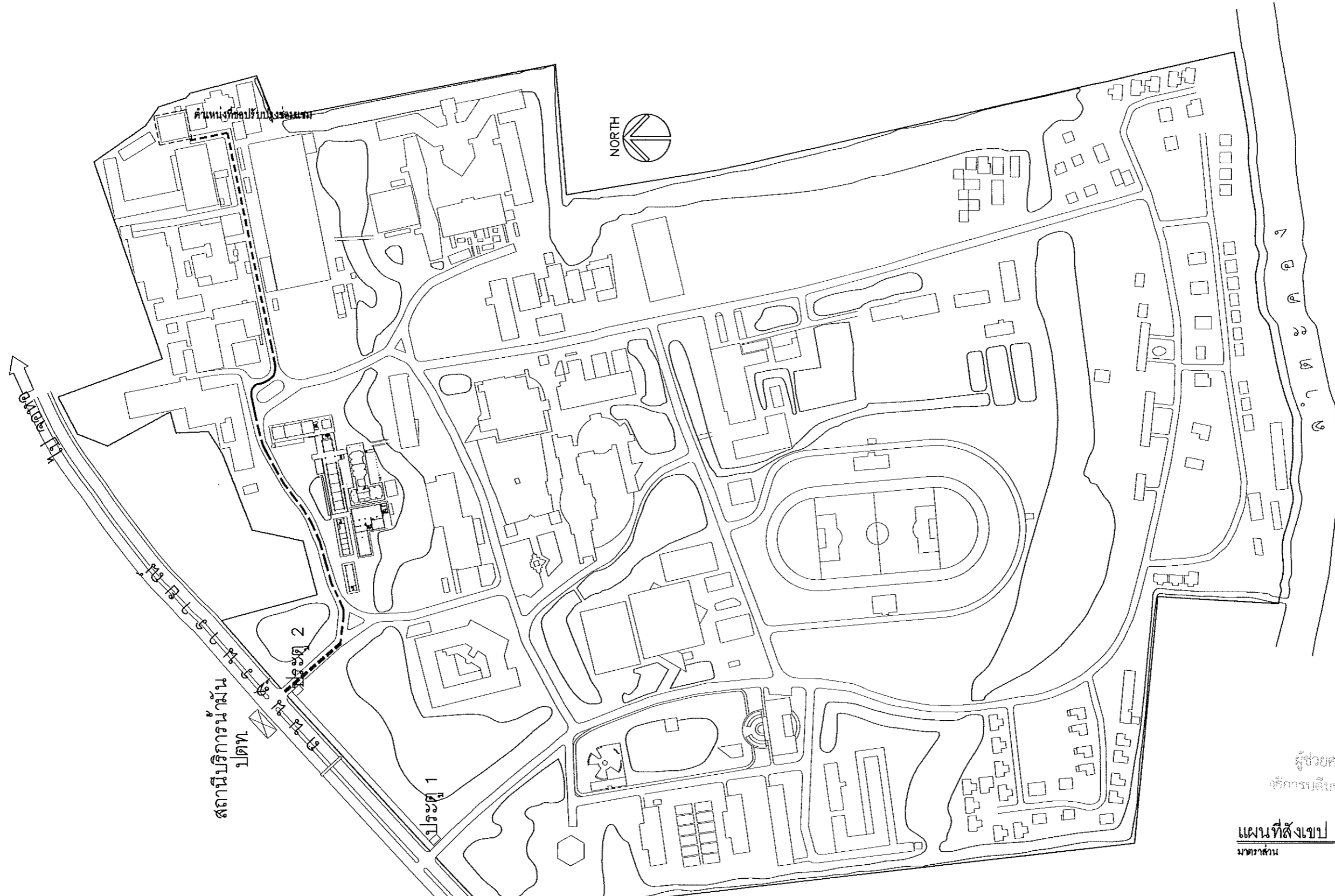

แผนผังออกแบบสิ่งก่อสร้าง
 1/โรงเรียน
 สำนักงานบริหารสินทรัพย์
 มหาวิทยาลัยเทคโนโลยีราชมงคลอีสาน

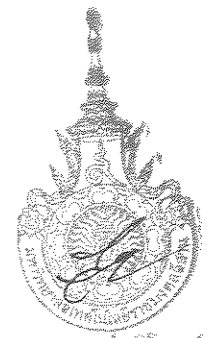

ผู้ช่วยศาสตราจารย์ วิโรจน์ ลิ้มไขแสง
 อธิการบดีมหาวิทยาลัยเทคโนโลยีราชมงคลอีสาน

แผนที่สังเขป
 มตราส่วน NTS

 สำนักงานมหาวิทยาลัยเทคโนโลยี ราชมงคลอีสาน นครราชสีมา	ปรับปรุงอาคารปฏิบัติการ เมกคาทรอนิกส์ ตำบลในเมือง อำเภอเมืองนครราชสีมา จังหวัด นครราชสีมา	สถาปนิก	วิศวกรโยธา	วิศวกรโยธา	วิศวกรโยธา	ภูมิสถาปนิก	ราคากลาง เลขที่ วันที่ 01/09/60 ราคากลาง วันที่ อนุมัติ แผนผังสังเขป มทร.อีสาน นครราชสีมา	02/32 ผู้ชำนาญการ อนุมัติ ผศ.ดร.วิโรจน์ ลิ้มไขแสง อธิการบดีมหาวิทยาลัยเทคโนโลยีราชมงคลอีสาน DRAWING NO A-02 TOTAL NO 02/32
	อนุมัติ มหาวิทยาลัยเทคโนโลยีราชมงคลอีสาน วิทยาเขต นครราชสีมา 5.เมือง 9 นครราชสีมา			นายจิรศักดิ์ สุทธิวัฒน์ สย. 13137 นายสมใจ อุบลอิล ภูบ 63847	วิศวกรโยธา นายสมยศ คำชัยรุ่งระฤกษ์ ภูบ 28106	วิศวกรโยธา นายสมยศ คำชัยรุ่งระฤกษ์ ภูบ 28106	ภูมิสถาปนิก นายจิรศักดิ์ สุทธิวัฒน์ สย. 13137	



ศูนย์ถาวรมหาวิทยาลัยเทคโนโลยีราชมงคลธัญบุรี
ราชเขตรังสิต นครราชสีมา

โครงการ
ปรับปรุงอาคารปฏิบัติการ
เมคคาทรอนิกส์ ตำบลในเมือง
อำเภอเมืองนครราชสีมา จังหวัด
นครราชสีมา

สถานศึกษา
มหาวิทยาลัยเทคโนโลยีราชมงคลธัญบุรี
วิทยาเขต นครราชสีมา
ในเมือง จ.นครราชสีมา

สถาปนิก
นายวิชาญ อธิปัตย์
นายวิชาญ อธิปัตย์
นายวิชาญ อธิปัตย์

วิศวกรโยธา
นายวิชาญ อธิปัตย์ สย.13137
นายสมใจ อธิปัตย์ สย.63847

วิศวกรเครื่องกล
นายวิชาญ อธิปัตย์ สย.28106

นักเขียนแบบ
นายวิชาญ อธิปัตย์ สย.13137

ผู้ควบคุมงานก่อสร้าง
นายวิชาญ อธิปัตย์ สย.13137

ชื่อโครงการ
ศศ.ว.วโรจน์ สัมไชแสง
อธิการบดีมหาวิทยาลัยเทคโนโลยีราชมงคลธัญบุรี
DRAWING NO. A-03
TOTAL NO. 03/32

รายการแก้ไข
ครั้งที่ วันที่ หมายเหตุ
01/09/60
วันที่
แปลนล่าง (เดิม)

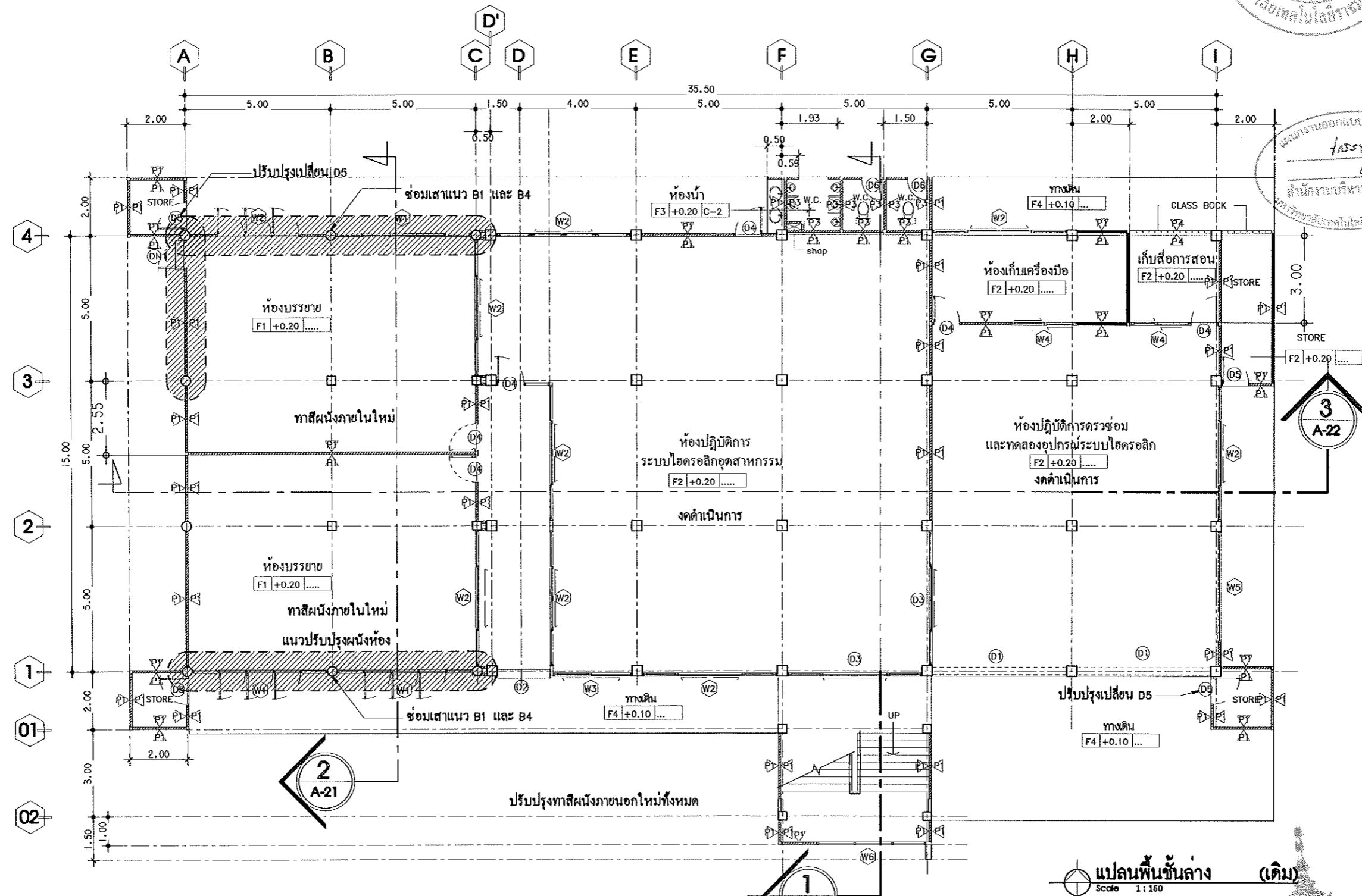

แนบงานออกแบบสิ่งก่อสร้าง
/โครง
สำนักงานบริหารสินทรัพย์
มหาวิทยาลัยเทคโนโลยีราชมงคลธัญบุรี

แปลนพื้นที่ล่าง (เดิม)
Scale 1:160

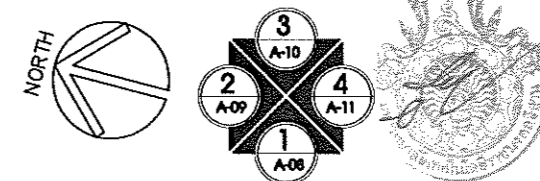

ผู้ช่วยศาสตราจารย์ วิโรจน์ สัมไชแสง
อธิการบดีมหาวิทยาลัยเทคโนโลยีราชมงคลธัญบุรี



ศูนย์ทางกายาศาสตร์เทคโนโลยี
จามจุรีสถาน นครราชสีมา

โครงการ
ปรับปรุงอาคารปฏิบัติการ
อาคารอำนวยการ ส่วนในเมือง
อำเภอเมืองนครราชสีมา จังหวัด
นครราชสีมา

สถาปนิก
มหาวิทยาลัยเทคโนโลยีราชมงคลอีสาน
วิทยาเขต นครราชสีมา
เดือน ๙ นครราชสีมา

สถาปนิก
นายจิรศักดิ์ สุทธิวัฒน์ สย.13137
นายสมใจ ยนต์จิต อย.63847

วิศวกร
นายสมเกียรติ นันทประยูร อย.28106

วิศวกร
นายจิรศักดิ์ สุทธิวัฒน์ สย.13137

วิศวกร
นายสมใจ ยนต์จิต อย.63847

ผู้ชำนาญการ
ผศ.ดร.วิโรจน์ สัมโนแสง
สถานศึกษาเทคโนโลยีราชมงคลอีสาน
DRAWING NO. A-04
TOTAL NO. 04/32

รายการแก้ไข
ครั้งที่ วันที่ หมายเหตุ
1/09/60
วันที่
วันที่

แปลนพื้นที่ชั้นสอง (เดิม)

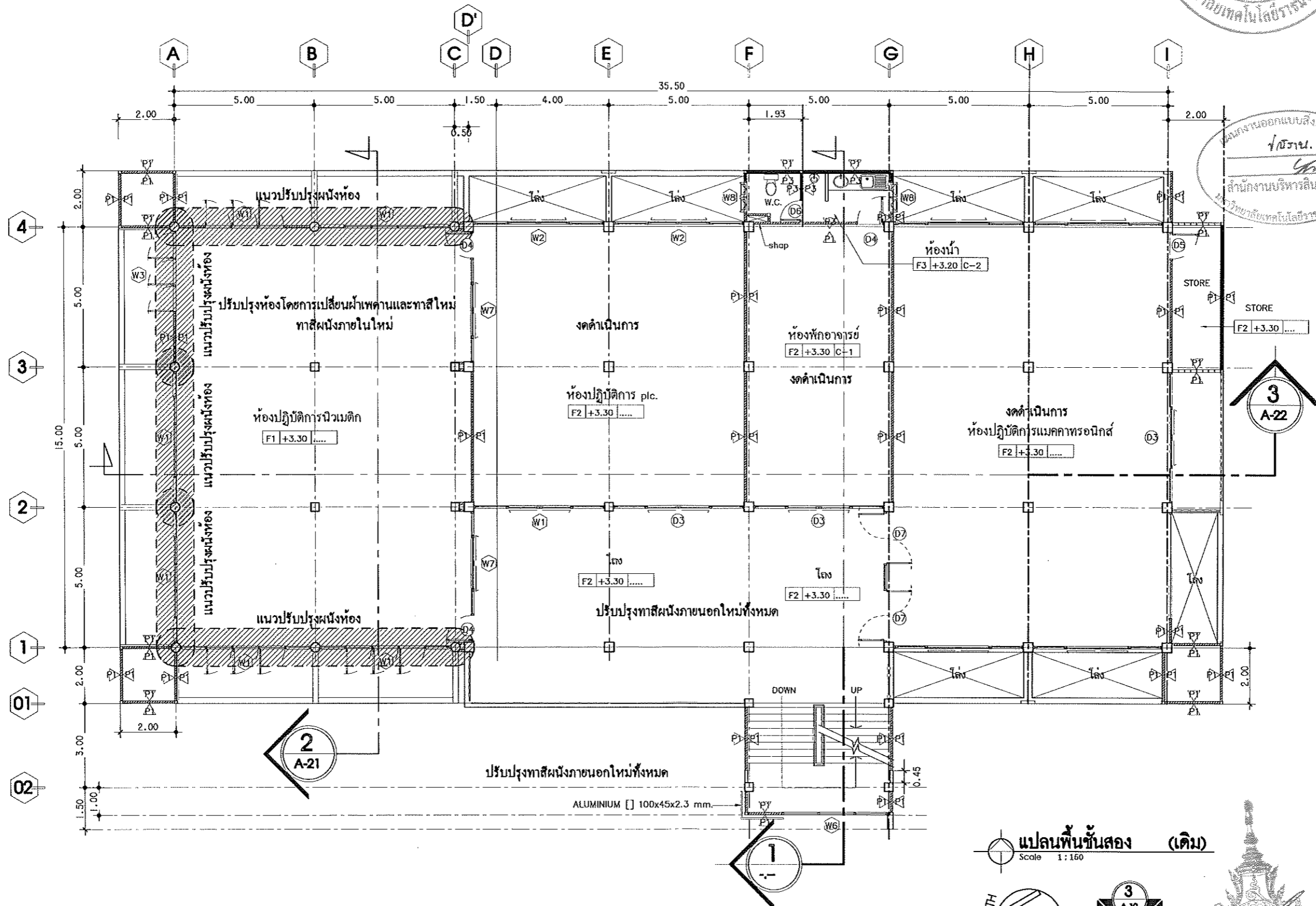

แปลนพื้นที่ชั้นสอง (เดิม)
Scale 1:160

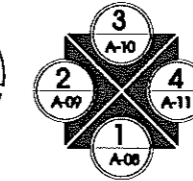
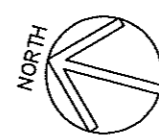

ผู้ช่วยศาสตราจารย์ วิโรจน์ สัมโนแสง
อธิการบดีมหาวิทยาลัยเทคโนโลยีราชมงคลอีสาน



 ศูนย์กลางมหาวิทยาลัยเทคโนโลยี
 ราชภัฏสกลนคร นครราชสีมา

โครงการ
 ปรับปรุงอาคารปฏิบัติการ
 แผนกการอาชีพ ตำบลในเมือง
 อำเภอเมืองนครราชสีมา จังหวัด
 นครราชสีมา

สาขาวิชาช่าง
 มหาวิทยาลัยเทคโนโลยีราชมงคลธัญบุรี
 วิทยาเขต นครราชสีมา
 ชั้นเรียน ๑๓๖๖๖๖๖๖

วิศวกร
 นายจิรศักดิ์ สุธรรมวัน สย.13137
 นายสมใจ ชุมถัก กษ.63847

วิศวกรโครงการ
 นายจิรศักดิ์ สุธรรมวัน สย.13137
 นายสมใจ ชุมถัก กษ.63847

วิศวกรเทคนิค
 นายสมใจ ชุมถัก กษ.63847

วิศวกรไฟฟ้า
 นายสมใจ ชุมถัก กษ.63847

วิศวกรเครื่องกล
 นายสมใจ ชุมถัก กษ.63847

วิศวกร
 นายสมใจ ชุมถัก กษ.63847

วิศวกร
 นายสมใจ ชุมถัก กษ.63847

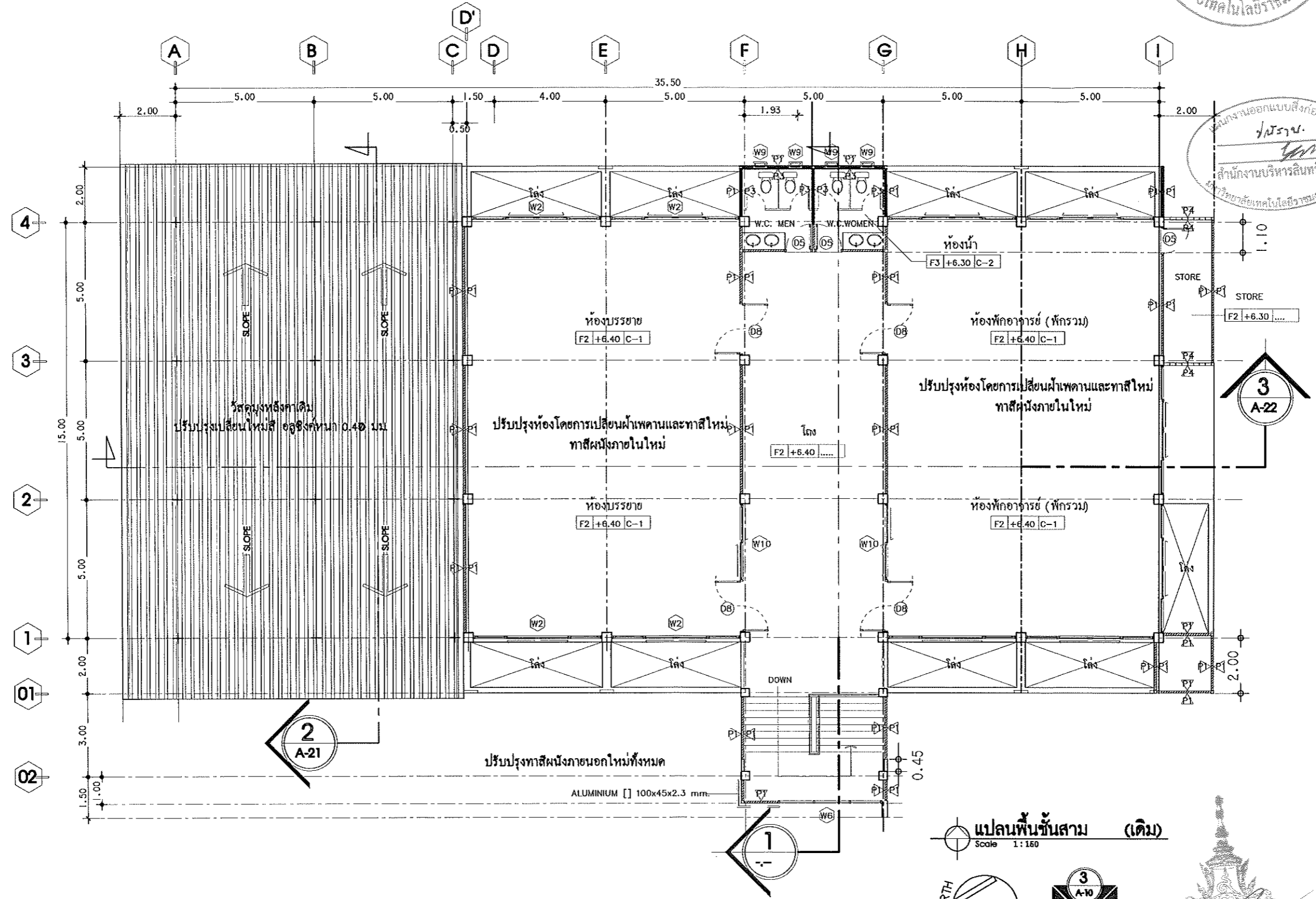

แปลนพื้นที่สาม (เดิม)
 Scale 1:160

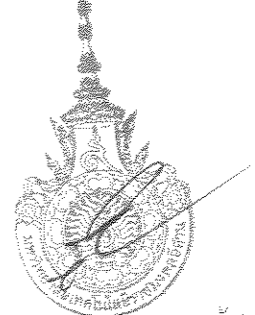
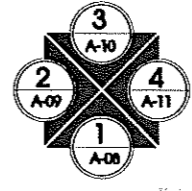
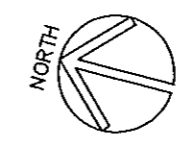

ผู้ช่วยศาสตราจารย์ วิจารณ์ ลัมไชแสง
 อธิการบดีมหาวิทยาลัยเทคโนโลยีราชมงคลธัญบุรี

แปลนพื้นที่สาม (เดิม)

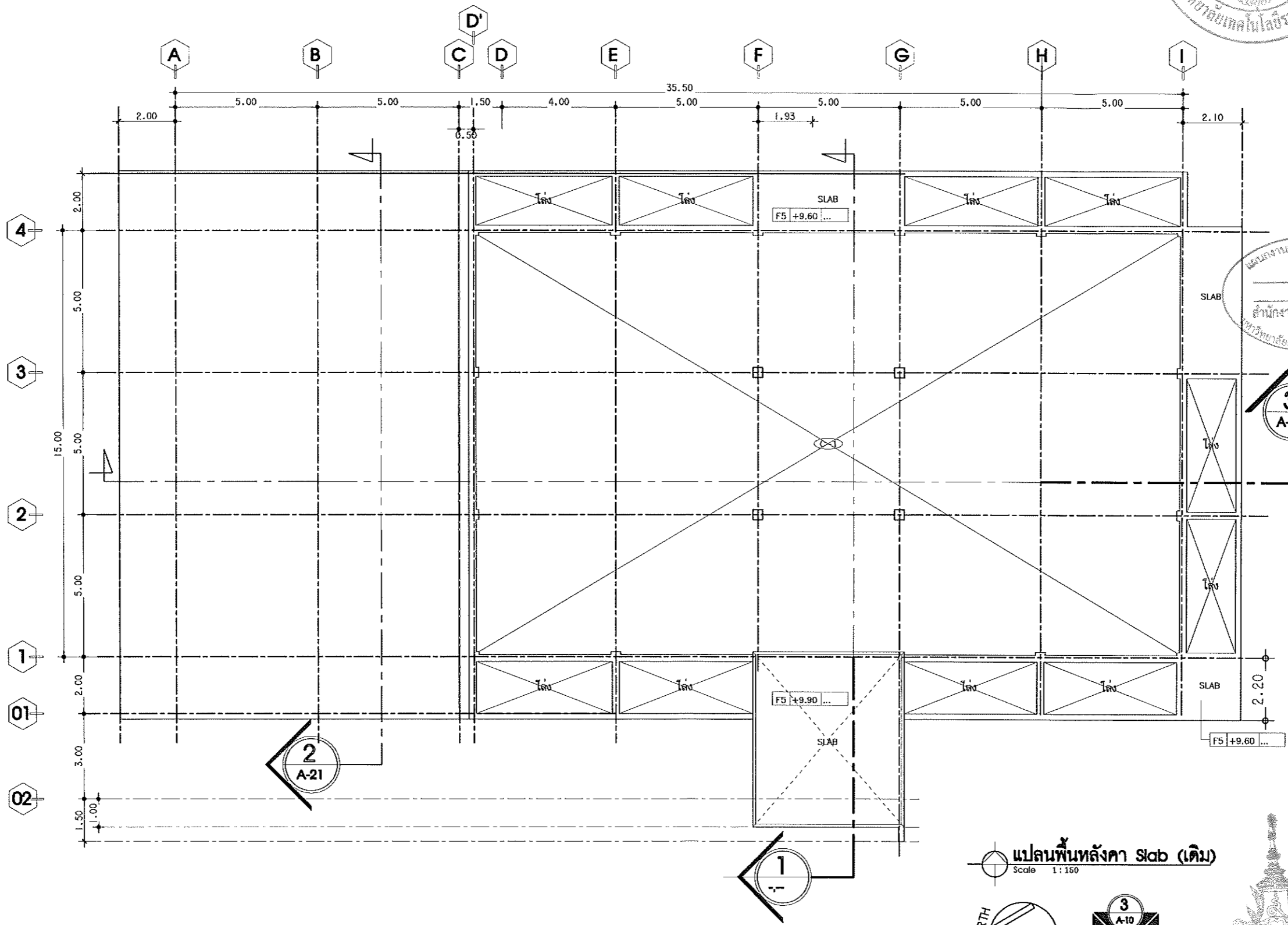

แปลนพื้นหลังคา Slab (เดิม)
Scale 1:150

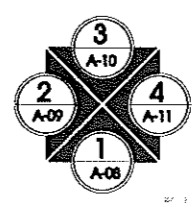
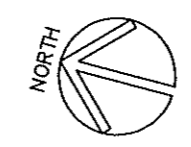

ผู้ช่วยศาสตราจารย์ วิโรจน์ สัมไชแสง
อธิการบดีมหาวิทยาลัยเทคโนโลยีราชมงคลอีสาน



 ศูนย์ทางมหาวิทยาลัยเทคโนโลยี ราชมงคลอีสาน นครราชสีมา	
โครงการ ปรับปรุงอาคารปฏิบัติการ อาคารพณิชยศาสตร์ สำนักในเมือง อำเภอเมืองนครราชสีมา จังหวัด นครราชสีมา	
ภาควิชา มหาวิทยาลัยเทคโนโลยีราชมงคลอีสาน วิทยาเขต นครราชสีมา อเมือง จ.นครราชสีมา	
สถาปนิก 	
วิศวกรโครงการ นายจิรศักดิ์ สุทธิวัฒน์ สย. 13137 นายสมใจ ชุมอนิจ สย. 63847	
วิศวกร สำนักงานบริหารสินทรัพย์ มหาวิทยาลัยเทคโนโลยีราชมงคล อีสานนครราชสีมา	
วิศวกรโยธา นายสมศักดิ์ พงษ์ประเสริฐ สย. 28106	
วิศวกรเครื่องกล 	
วิศวกรโยธา 	
วิศวกรโยธา นายจิรศักดิ์ สุทธิวัฒน์ สย. 13137	
วิศวกร ผู้ชำนาญการกลาง อนุมัติ ผศ.ดร.วิโรจน์ สัมไชแสง อธิการบดีมหาวิทยาลัยเทคโนโลยีราชมงคลอีสาน หมายเลข นศ. A-06 TOTAL NO. 06/32	
รายการแก้ไข ลำดับที่ วันที่ หมายเหตุ 1 01/09/66	
วันที่ 06/09/66	
อนุมัติ แปลนพื้นหลังคา Slab (เดิม)	

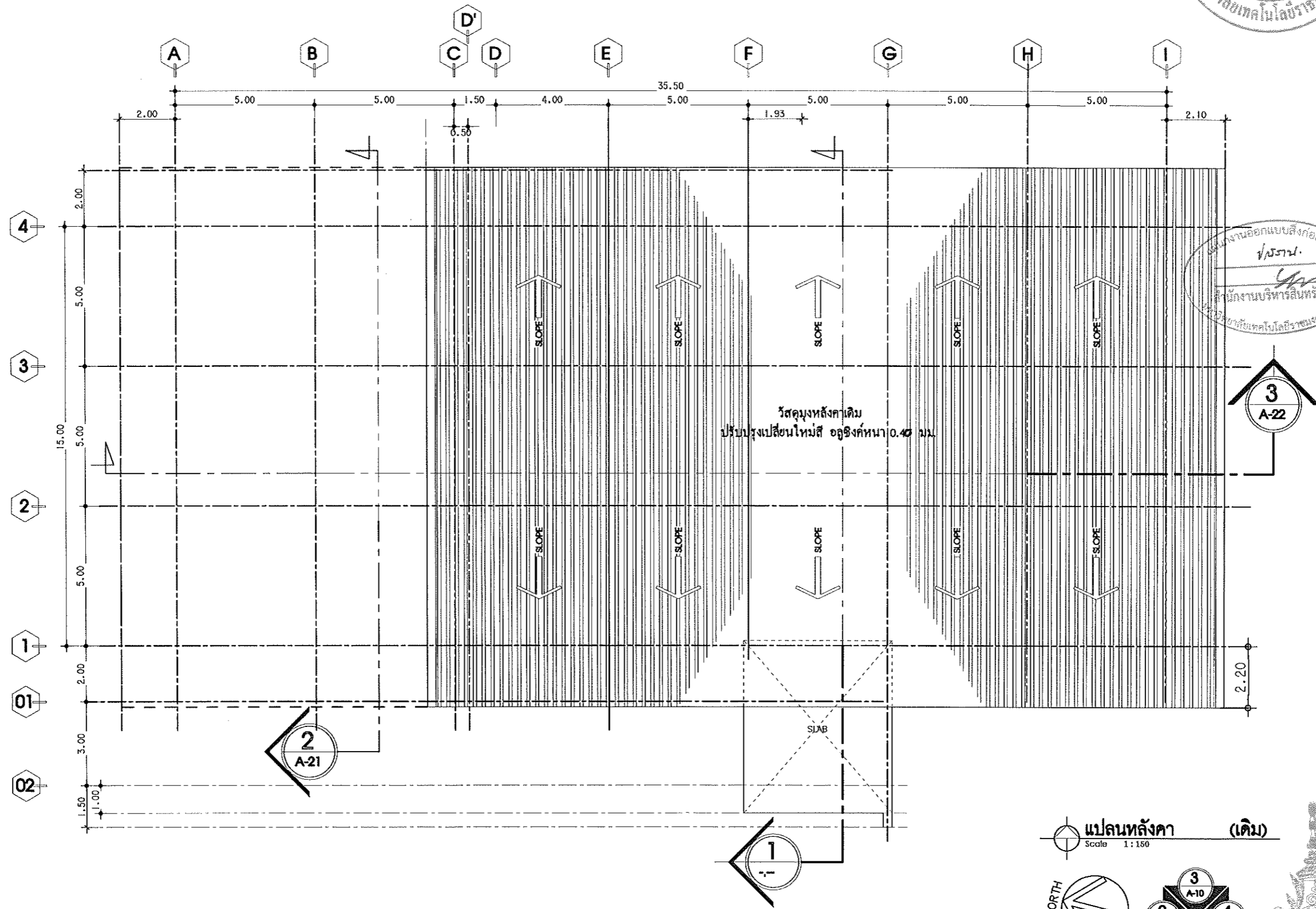

แปลนหลังคา (เดิม)
Scale 1:150

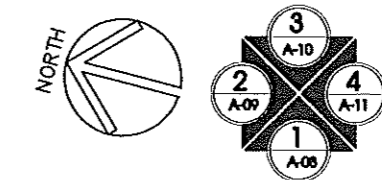

<p>ศูนย์งานศึกษาวิจัยเทคโนโลยี ราชภัฏนครพนม นครพนม</p>							
<p>โครงการ ปรับปรุงอาคารปฏิบัติการ อาคารพาณิชย์ ตำบลโคกเคียน อำเภอเมืองนครพนม จังหวัด นครพนม</p>							
<p>สถานศึกษา มหาวิทยาลัยเทคโนโลยีราชมงคลอีสาน วิทยาเขต นครพนม อำเภอเมือง จ.นครพนม</p>							
<p>สถาปนิก นายวิชาญ อธิสุข นายวิชาญ อธิสุข</p>							
<p>วิศวกรโครงการ นายวิชาญ อธิสุข สบ. 13137 นายสมใจ บุณยรัตน์ สบ. 63847</p>							
<p>วิศวกรโยธา นายวิชาญ อธิสุข สบ. 28106</p>							
<p>วิศวกรเครื่องกล</p>							
<p>วันพิจารณา นายวิชาญ อธิสุข สบ. 13137</p>							
<p>ผู้เขียนแบบ นายวิชาญ อธิสุข สบ. 13137</p>							
<p>วันที่ ผู้เขียนแบบ/ตรวจสอบ</p>							
<p>อนุมัติ ผศ.ดร.วิโรจน์ สิมไชแสง อธิการบดีมหาวิทยาลัยเทคโนโลยีราชมงคลอีสาน DRAWING NO. A-07 TOTAL NO. 07/32</p>							
<p>รายการแก้ไข</p> <table border="1"> <thead> <tr> <th>ครั้งที่</th> <th>วันที่</th> <th>รายละเอียด</th> </tr> </thead> <tbody> <tr> <td>1</td> <td>01/09/60</td> <td></td> </tr> </tbody> </table>		ครั้งที่	วันที่	รายละเอียด	1	01/09/60	
ครั้งที่	วันที่	รายละเอียด					
1	01/09/60						
<p>แปลนหลังคา (เดิม)</p>							

ผู้ช่วยศาสตราจารย์ วิโรจน์ สิมไชแสง
อธิการบดีมหาวิทยาลัยเทคโนโลยีราชมงคลอีสาน



 ศูนย์กลางมหาวิทยาลัยเทคโนโลยี
 ราชภัฏนครพนม นครพนม

โครงการ
 ปรับปรุงอาคารปฏิบัติการ
 เมคคาทรอนิกส์ ด้านอิเล็กทรอนิกส์
 อ่างเกลือเมืองนครพนม จังหวัด
 นครพนม

สถาบันสร้าง
 มหาวิทยาลัยเทคโนโลยีราชมงคลอีสาน
 วิทยาเขต นครพนม
 ถนนเมือง จ.นครพนม

สถาปนิก
 วิศวกร
 นายวิชาญ สุทธิวัฒน์

นายวิชาญ สุทธิวัฒน์ พ.ศ. 13137
 นายสมใจ ชูบสถิต พ.ศ. 63847

นายสมใจ ชูบสถิต พ.ศ. 28108

นายวิชาญ สุทธิวัฒน์ พ.ศ. 13137

นายวิชาญ สุทธิวัฒน์ พ.ศ. 13137

ผศ.ดร.วิโรจน์ สิมใจแสง
 อธิการบดีมหาวิทยาลัยเทคโนโลยีราชมงคลอีสาน
 DRAWING NO. A-08
 TOTAL NO. 08/32

วันที่ 01/09/60
 08/32
 แสดงรูปด้าน 1 (เดิม)

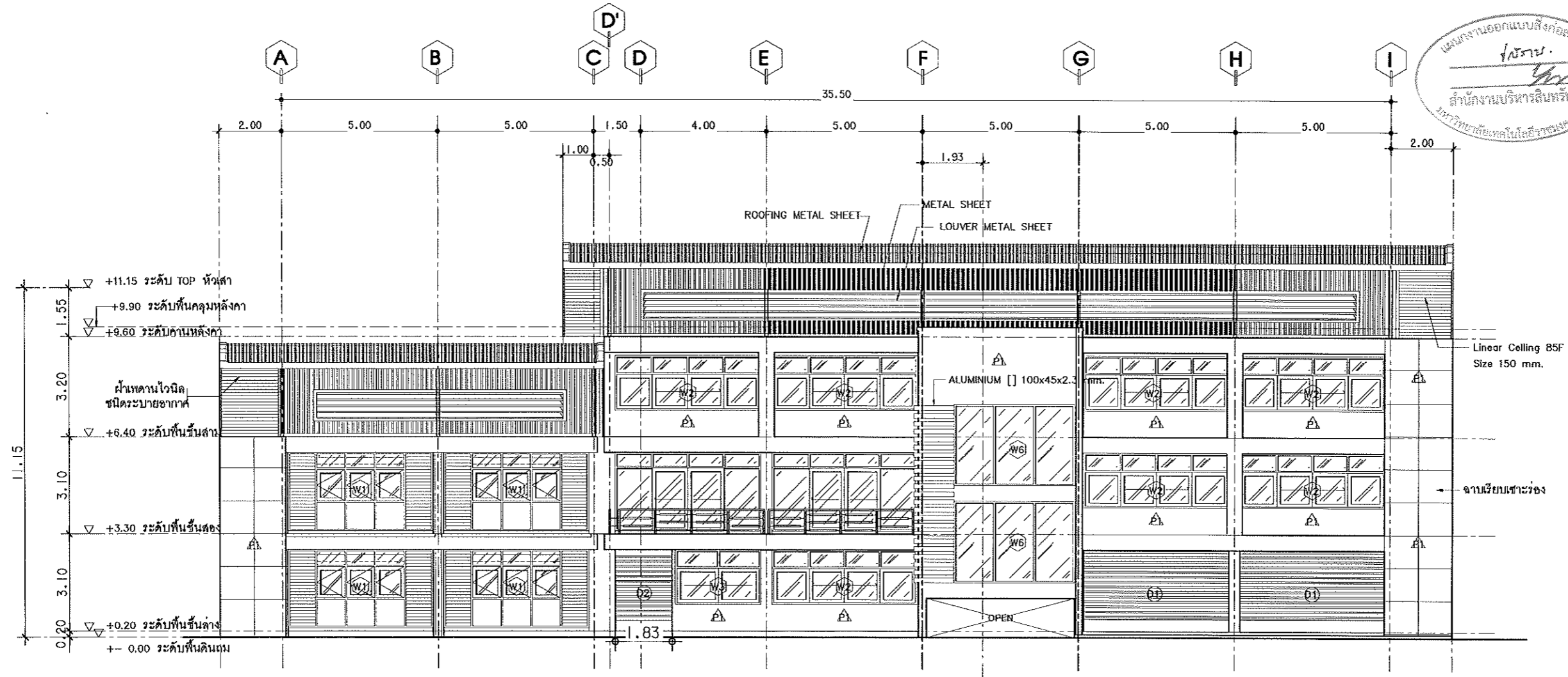

แสดงรูปด้าน 1 (เดิม)
 Scale 1:160

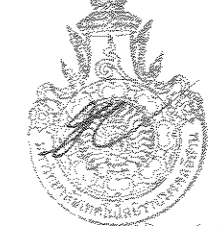

ผู้ช่วยศาสตราจารย์ วิโรจน์ สิมใจแสง
 อธิการบดีมหาวิทยาลัยเทคโนโลยีราชมงคลอีสาน

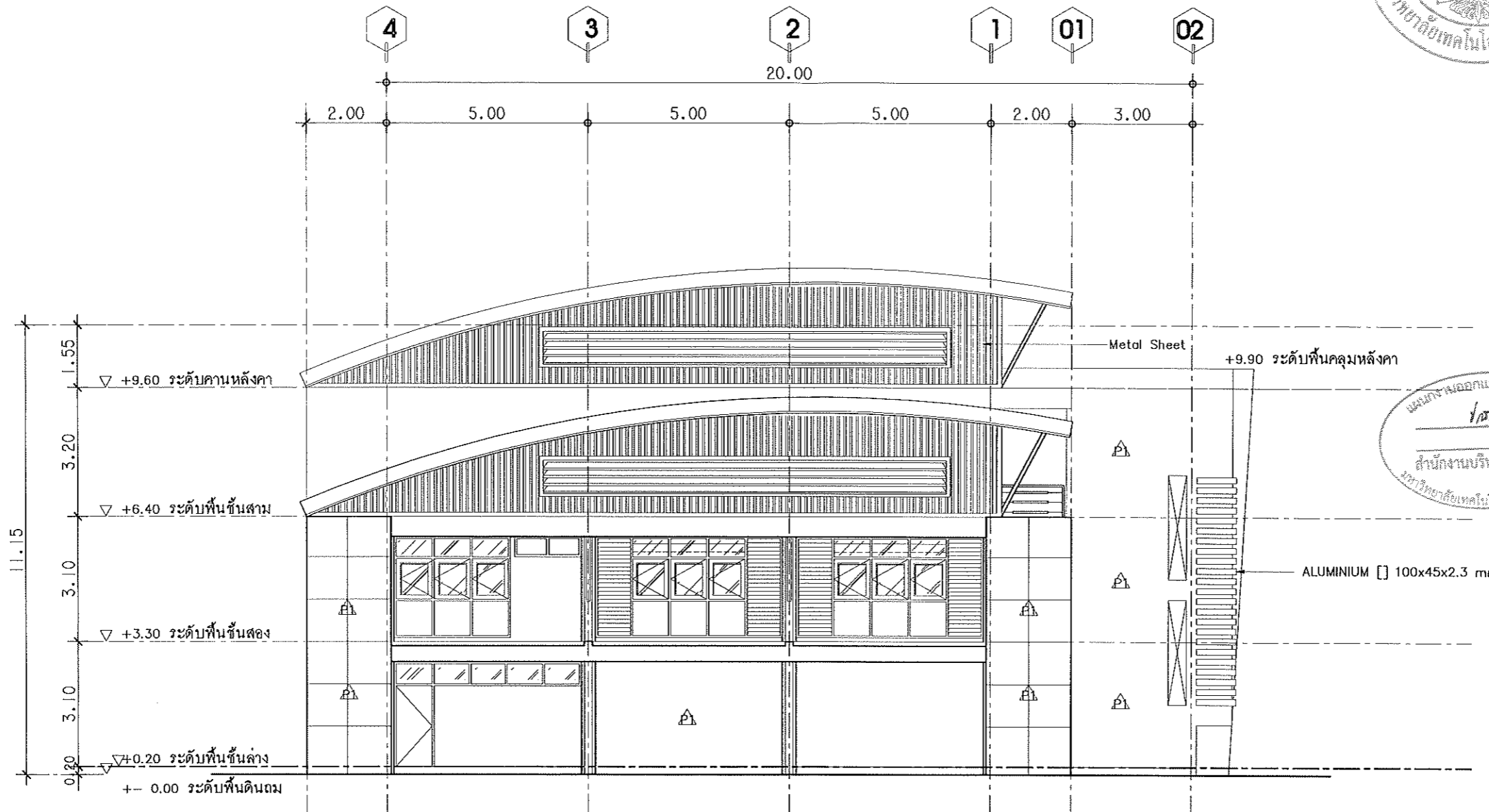

แสดงรูปด้าน 2 (เดิม)
Scale 1:125



ผู้ช่วยศาสตราจารย์ วิโรจน์ ลิ่มไขแสง
อธิการบดีมหาวิทยาลัยเทคโนโลยีราชมงคลธัญบุรี

<p>ศูนย์กลางมหาวิทยาลัยเทคโนโลยี ราชภัฏนครศรีธรรมราช</p>	
<p>โครงการ ปรับปรุงอาคารปฏิบัติการ เมกคาพรอจิกส์ ตำบลในเมือง อำเภอเมืองนครศรีธรรมราช จังหวัด นครศรีธรรมราช</p>	
<p>สถานศึกษา มหาวิทยาลัยเทคโนโลยีราชมงคลธัญบุรี วิทยาเขต นครศรีธรรมราช อำเภอ นครศรีธรรมราช</p>	
<p>สถาปนิก [Blank]</p>	
<p>วิศวกรโครงสร้าง นายจิรศักดิ์ สุทธิวัฒน์ สย. 13137 นายสนั่น บุญอืด กน. 63847 [Signature]</p>	
<p>วิศวกรโยธา [Blank]</p>	
<p>วิศวกรโยธา นายสมเกียรติ บุญชูประเสริฐ อกท 28106 [Signature]</p>	
<p>วิศวกรโยธา [Blank]</p>	
<p>มีขนาด [Blank]</p>	
<p>ผู้สถาปนิก [Blank]</p>	
<p>เขียนแบบ นายจิรศักดิ์ สุทธิวัฒน์ สย. 13137 [Signature]</p>	
<p>ตรวจ [Blank]</p>	
<p>ผู้อำนวยการกองช่าง จตุรภัณี ผศ.ดร.วิโรจน์ ลิ่มไขแสง อธิการบดีมหาวิทยาลัยเทคโนโลยีราชมงคลธัญบุรี</p>	
<p>DRAWING NO. A-09 TOTAL NO. 09/32</p>	
รายการแก้ไข	รายละเอียด
ครั้งที่ 01/09/62	[Blank]
วันที่	[Blank]
แบบร่าง	แสดงรูปด้าน 2 (เดิม)





 หน่วยงานมหาวิทยาลัยเทคโนโลยี
 ราชมงคลอีสาน นครราชสีมา

โครงการ
 ปรับปรุงอาคารปฏิบัติการ
 เมกคาพรอจิสต์ ตำบลในเมือง
 อำเภอเมืองนครราชสีมา จังหวัด
 นครราชสีมา

สถาบัน
 มหาวิทยาลัยเทคโนโลยีราชมงคลอีสาน
 วิทยาเขต นครราชสีมา
 ๓ เมือง จ.นครราชสีมา

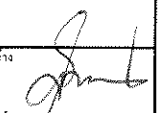
แผนงานออกแบบสิ่งก่อสร้าง
 /บริหาร/
 สำนักงานบริหารสิ่งก่อสร้าง
 มหาวิทยาลัยเทคโนโลยีราชมงคลอีสาน

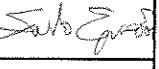
วิศวกรโครงการ

 นายจิรศักดิ์ สุทธิพันธ์ สย.13137
 นายสมใจ ชูบลดิษฐ์ กย.63847

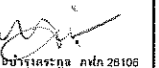
วิศวกรควบคุม

 นายสมเกียรติ สุทธิพันธ์ สย.13137
 นายสมใจ ชูบลดิษฐ์ กย.63847

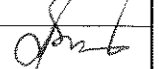
วิศวกรนำหน้า

 นายสมเกียรติ สุทธิพันธ์ สย.13137
 นายสมใจ ชูบลดิษฐ์ กย.63847

วิศวกรหน้างาน
 วิศวกรช่าง
 วิศวกรนำหน้า

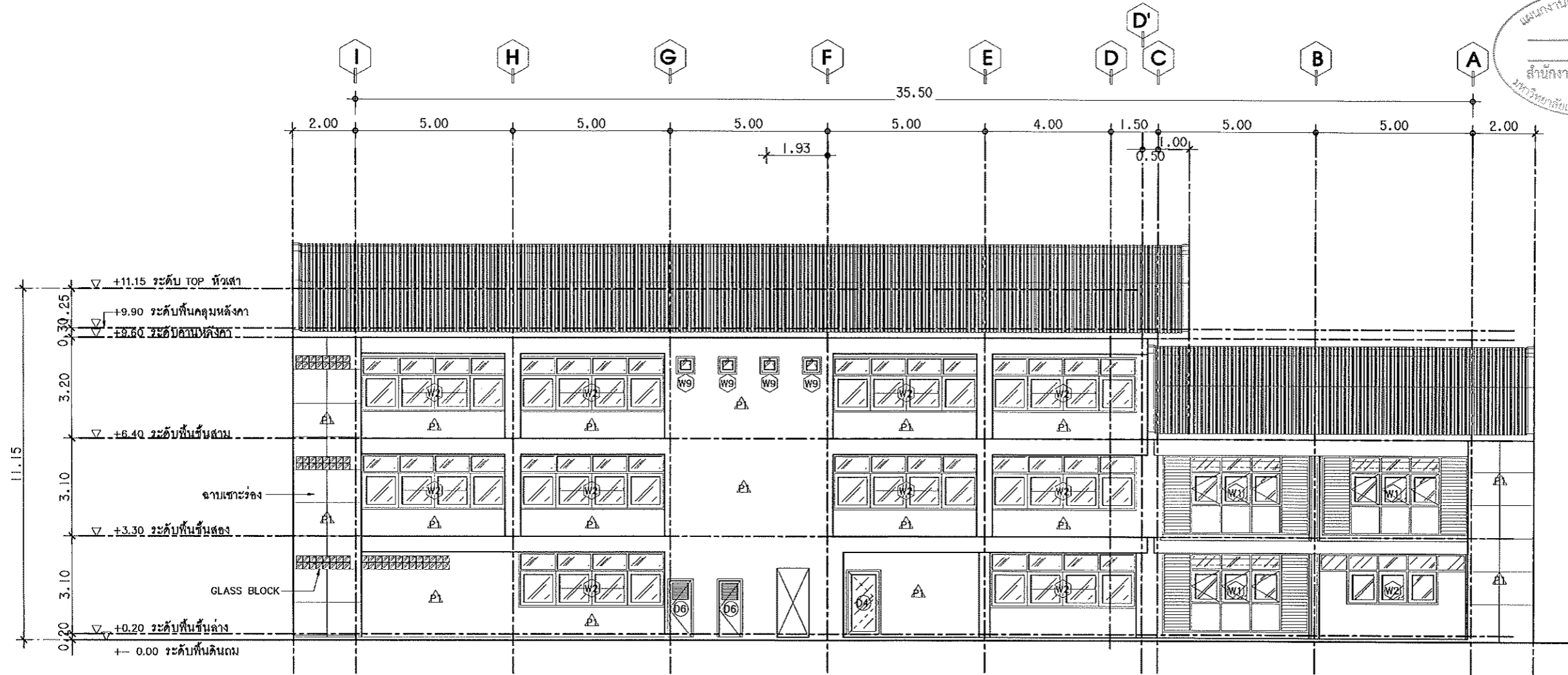
วิศวกรนำหน้า

 นายจิรศักดิ์ สุทธิพันธ์ สย.13137

ชื่อ	ผู้ชำนาญการก่อสร้าง	
อนุมัติ	ผศ.ดร.วิโรจน์ สิมไธแสง	
อธิการบดีมหาวิทยาลัยเทคโนโลยีราชมงคลอีสาน	DRAWING NO. A-10	
TOTAL NO.	10/32	
รายการแก้ไข	วันที่	รายละเอียด
	01/09/64	
วันที่		
แบบแสดง	แสดงรูปด้าน 3 (เดิม)	



แสดงรูปด้าน 3 (เดิม)
 Scale 1:100



ผู้ช่วยศาสตราจารย์ วิโรจน์ สิมไธแสง
 อธิการบดีมหาวิทยาลัยเทคโนโลยีราชมงคลอีสาน

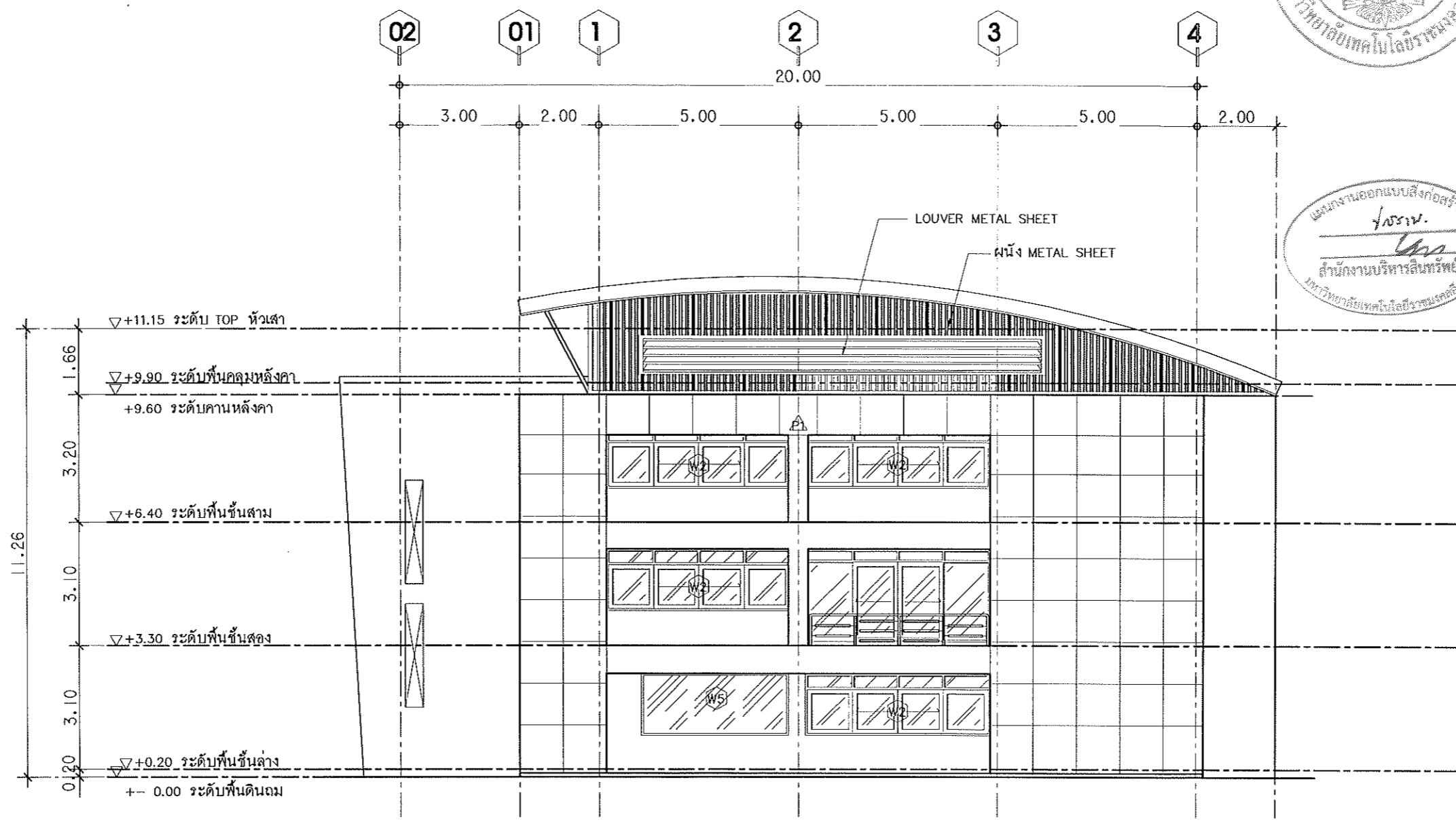

แผนงานออกแบบสิ่งก่อสร้าง
 ทราน.
 สำนักงานบริหารสินทรัพย์
 มหาวิทยาลัยเทคโนโลยีราชมงคลอีสาน

<p>ศูนย์คณาจารย์และบุคลากร ราชภัฏนครพนม นครพนม</p>		
โครงการ	ปรับปรุงอาคารปฏิบัติการ เมกคาเธียตริคส์ ตำบลในเมือง อำเภอเมืองนครราชสีมา จังหวัด นครราชสีมา	
สถานที่ก่อสร้าง	มหาวิทยาลัยเทคโนโลยีราชมงคลอีสาน วิทยาเขต นครราชสีมา อ.เมือง จ.นครราชสีมา	
สถาปนิก		
วิศวกรโครงสร้าง	นายจันทศักดิ์ สุธรรมวัฒน์ สอ. 13137 นายสมใจ ชูมณี สอ. 63847	
วิศวกรโยธา	นายสมศักดิ์ คำขันธุ์ สอ. 28106	
วิศวกรเครื่องกล		
นักเขียนภาพ		
ผู้จัดทำ		
เขียนแบบ	นายจันทศักดิ์ สุธรรมวัฒน์ สอ. 13137	
ตรวจ		
อนุมัติ	ผศ.ดร.วิโรจน์ สิมไธสง อธิการบดีมหาวิทยาลัยเทคโนโลยีราชมงคลอีสาน	
DRAWING NO.	A-11	
TOTAL NO.	11/ 32	
รายการแก้ไข		
ครั้งที่	วันที่	รายละเอียด
	01/09/60	
วันที่		
แบบแปลน	แสดงรูปด้าน 4 (เดิม)	

แสดงรูปด้าน 4 (เดิม)
 Scale 1:125

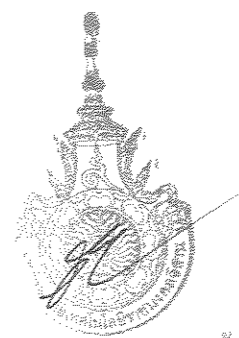

ผู้ช่วยศาสตราจารย์ วิโรจน์ สิมไธสง
 อธิการบดีมหาวิทยาลัยเทคโนโลยีราชมงคลอีสาน



**ศูนย์พัฒนามหาวิทยาลัยเทคโนโลยี
 งามมงคลอีสาน นครราชสีมา**

โครงการ
 ปรับปรุงอาคารปฏิบัติการ
 เมคคาทรอนิกส์ ตำบลโพนเมือง
 อำเภอเมืองนครราชสีมา จังหวัด
 นครราชสีมา

สถาปนิกผู้ออกแบบ
**มหาวิทยาลัยเทคโนโลยีราชมงคลอีสาน
 วิทยาเขต นครราชสีมา
 อ.เมือง จ.นครราชสีมา**

สถาปนิก
 นายจิรศักดิ์ สุทธิรัมย์
 นายสมใจ ชุมพลิกุล กบ 63847

วิศวกรโครงการ
 นายจิรศักดิ์ สุทธิรัมย์ สบ. 13137
 นายสมใจ ชุมพลิกุล กบ 63847

วิศวกรประจำแผนก
 นายสมเกียรติ สุทธิรัมย์ สบ. 28106

วิศวกรเครื่องกล
 นายสมเกียรติ สุทธิรัมย์ สบ. 13137

วิศวกร
 นายสมเกียรติ สุทธิรัมย์ สบ. 13137

ผู้ออกแบบอาคาร
 ผศ.ดร.วิโรจน์ สัมโนแสง
 อธิการบดีมหาวิทยาลัยเทคโนโลยีราชมงคลอีสาน
 DRAWING NO. **A-12**
 TOTAL NO. **12/32**

รายการแก้ไข
 วันที่ 01/09/60
 อนุมัติ
 อนุมัติ
 วันที่
 อนุมัติ
**แบบต้นพื้นชั้นล่าง
 (ปรับปรุง)**

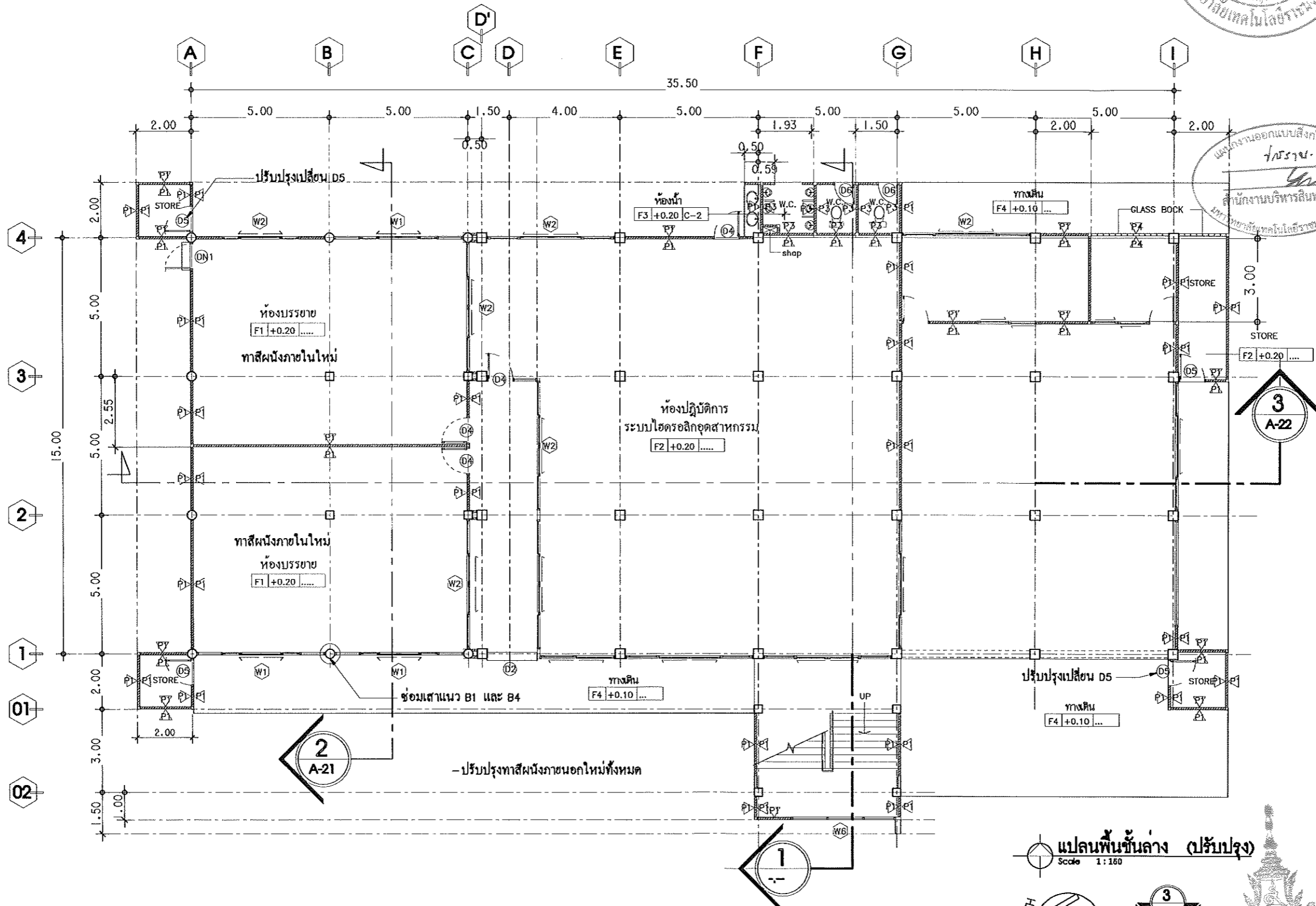

แนวดำเนินการออกแบบสิ่งก่อสร้าง
 1. ฐาน
 2. งาน
 3. งาน
 4. งาน
 5. งาน
 6. งาน
 7. งาน
 8. งาน
 9. งาน
 10. งาน
 11. งาน
 12. งาน
 13. งาน
 14. งาน
 15. งาน
 16. งาน
 17. งาน
 18. งาน
 19. งาน
 20. งาน
 21. งาน
 22. งาน
 23. งาน
 24. งาน
 25. งาน
 26. งาน
 27. งาน
 28. งาน
 29. งาน
 30. งาน
 31. งาน
 32. งาน

แปลนพื้นชั้นล่าง (ปรับปรุง)
 Scale 1:160

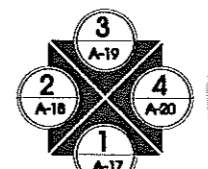
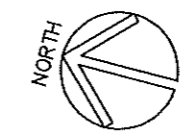

ผู้ช่วยศาสตราจารย์ วิโรจน์ สัมโนแสง
 อธิการบดีมหาวิทยาลัยเทคโนโลยีราชมงคลอีสาน



ศูนย์งานศึกษาเทคโนโลยี
ราชภัฏนครพนม

โครงการ
ปรับปรุงอาคารปฏิบัติการ
เมคคาทรอนิกส์ ตำบลในเมือง
อำเภอเมืองนครพนม จังหวัด
นครพนม

สถาปนิก
มหาวิทยาลัยเทคโนโลยีราชมงคลธัญบุรี
วิทยาเขต นครราชสีมา
เชียงใหม่ นครราชสีมา

สถาปนิก
นายจิรศักดิ์ สุทธิวัฒน์ สย. 13137
นายสกลใจ ยุกตจิต สย. 63847

นายสมชาย วัฒนารัตนกุล สย. 28108

นายจิรศักดิ์ สุทธิวัฒน์ สย. 13137

ผู้ควบคุมงาน
นายจิรศักดิ์ สุทธิวัฒน์ สย. 13137

ผู้เขียน
ผศ.ดร.วิโรจน์ ลิ่มไขแสง
สถาปนิกชั้นโทที่ปรึกษาโยธากรมจัดสร้าง
DRAWING NO. A-13
TOTAL NO. 13/32

วันที่
01/09/60
หน้า
แผ่นพื้นชั้นสอง
(ปรับปรุง)

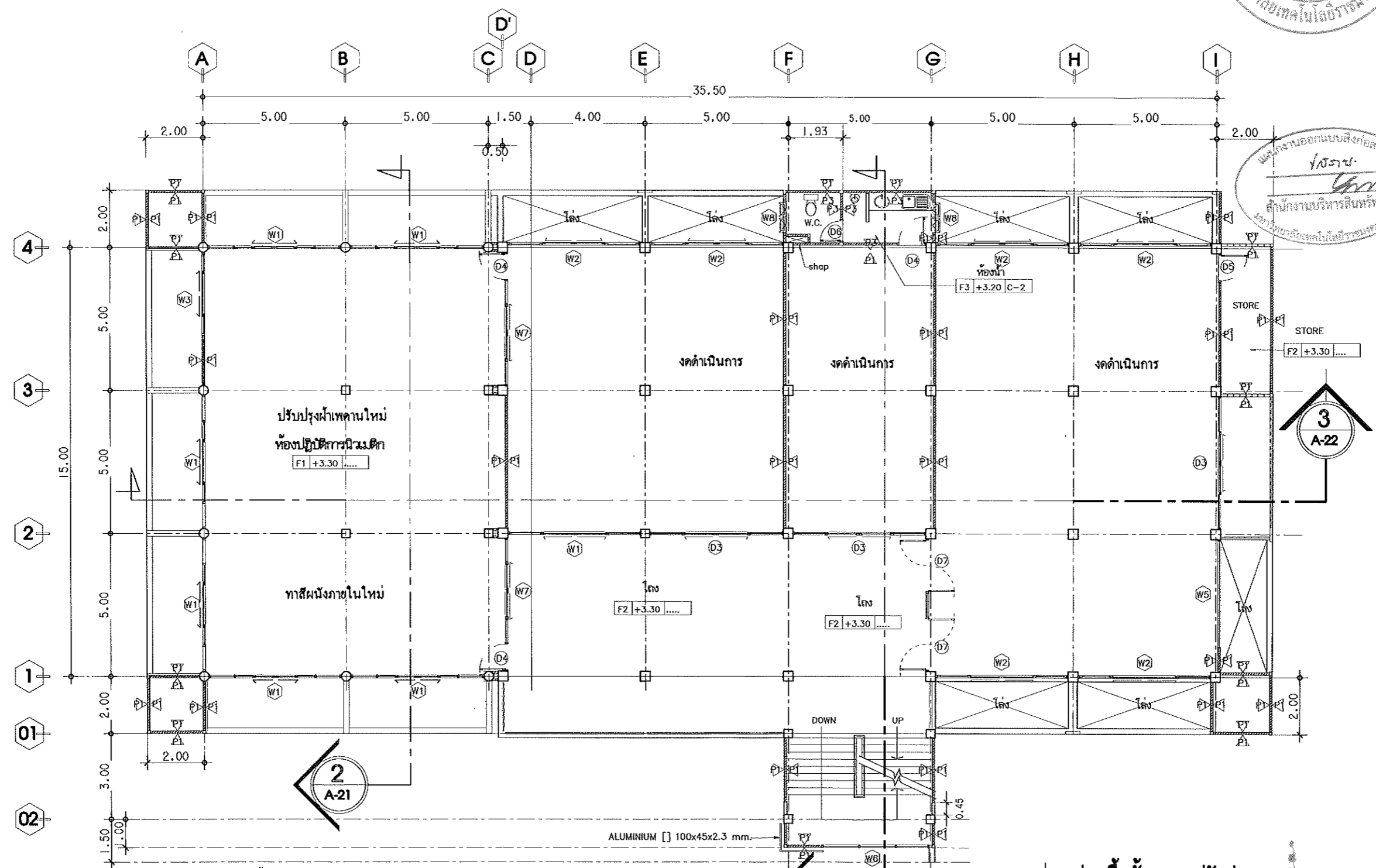

- งานปรับปรุงห้องปฏิบัติการนิวมค
- งานร้อยดวงโคมขนาด 2x36w จำนวน 24 ชุด เพื่อติดตั้งประกอบชิ้นใหม่
 - ใช้ชุดดวงโคมเดิม และเดินระบบสายไฟใหม่ขนาดเทียบเท่าขนาดเดิม
 - งานร้อยชุดแอร์ขนาด 36000 BTU จำนวน 3 เครื่อง เพื่อติดตั้งใหม่
 - ใช้ชุดแอร์เดิม และเดินระบบสายไฟใหม่ขนาดเทียบเท่าขนาดเดิม
 - ปรับปรุงทาสีผนังภายในใหม่ทั้งหมด

แปลนพื้นชั้นสอง (ปรับปรุง)
Scale 1:160

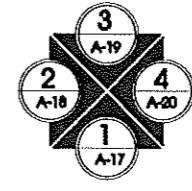
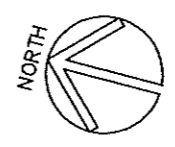

ผู้ช่วยศาสตราจารย์ วิโรจน์ ลิ่มไขแสง
อธิการบดีมหาวิทยาลัยเทคโนโลยีราชมงคลธัญบุรี



ศูนย์งานมหาวิทยาลัยเทคโนโลยีราชมงคลอีสาน
ราชชมภู อีสาน นครราชสีมา

โครงการ
ปรับปรุงอาคารปฏิบัติการ
อาคารอเนกประสงค์ ส่วนในเมือง
อำเภอเมืองนครราชสีมา จังหวัด
นครราชสีมา

สถาปนิกผู้ออกแบบ
มหาวิทยาลัยเทคโนโลยีราชมงคลอีสาน
วิทยาเขต นครราชสีมา
อ.เมือง จ.นครราชสีมา

สถาปนิก
นางสาวกัญญาพร
สำนักงานบริหารสินทรัพย์
มหาวิทยาลัยเทคโนโลยีราชมงคลอีสาน

วิศวกรโครงการ
นายจิรศักดิ์ สุทธิวัฒน์ อย. 13137
นายสมใจ บุณยชัย อย. 63847

วิศวกรเครื่องกล
นายสมเกียรติ ทรัพย์ประเสริฐ อย. 28106

เขียนแบบ
นายจิรศักดิ์ สุทธิวัฒน์ อย. 13137

ตรวจ
นายสมเกียรติ ทรัพย์ประเสริฐ อย. 28106

ผู้ควบคุมการก่อสร้าง
นายสมเกียรติ ทรัพย์ประเสริฐ อย. 28106

เอกสาร
ผศ.ดร.วิโรจน์ สัมไชแสง
สำนักงานวิศวกรรมโยธาในวิทยาเขตอีสาน
โครงการ NO.
A-14
TOTAL NO.
14/32

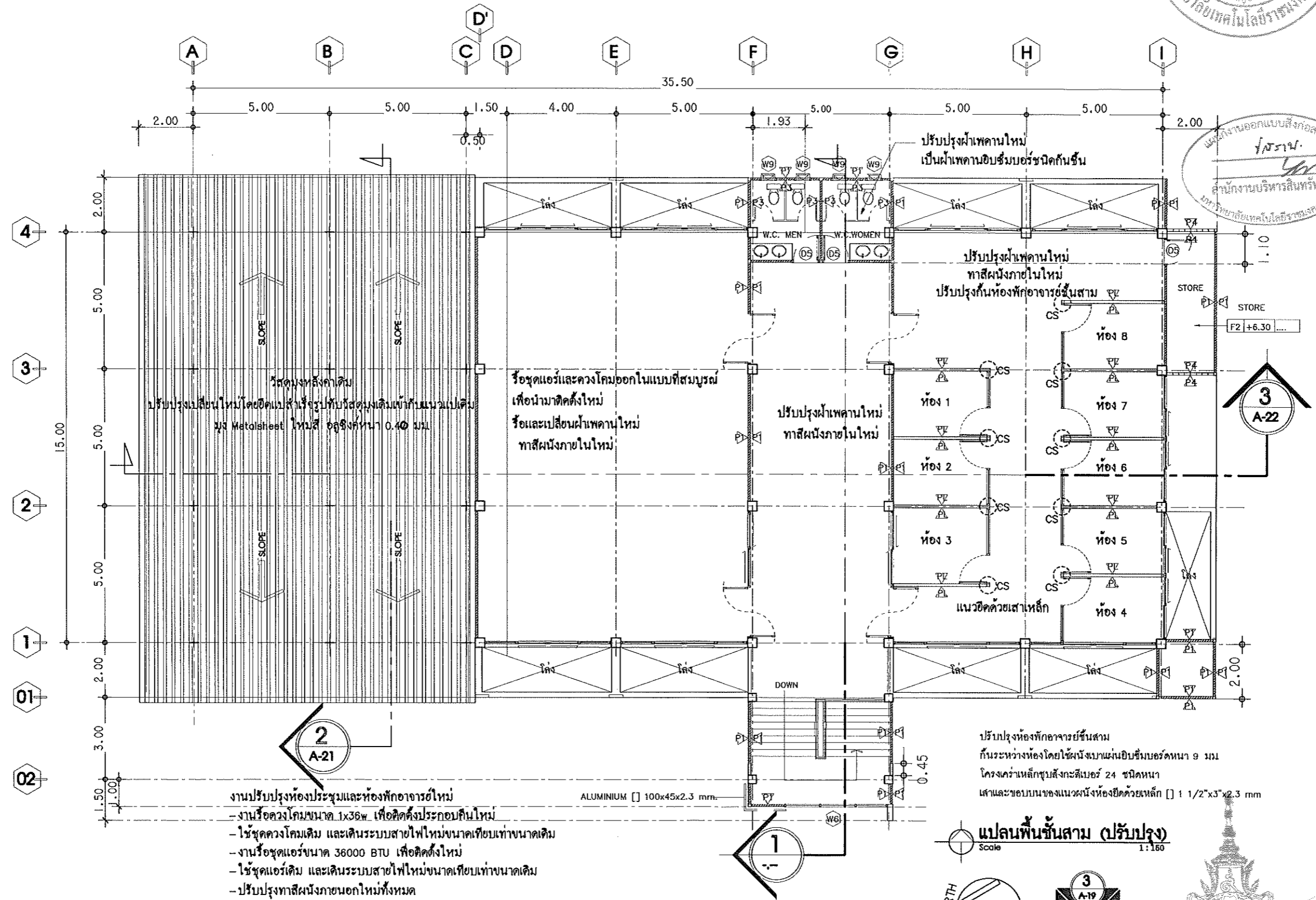

- งานปรับปรุงห้องประชุมและห้องพักอาจารย์ใหม่
- งานร้อยดวงโคมขนาด 1x36w เพื่อติดตั้งประกอบกันใหม่
 - ใส่อลูมิเนียมและเดินระบบสายไฟใหม่ขนาดเทียบเท่าขนาดเดิม
 - งานร้อยชุดแอร์ขนาด 36000 BTU เพื่อติดตั้งใหม่
 - ใส่อลูมิเนียมและเดินระบบสายไฟใหม่ขนาดเทียบเท่าขนาดเดิม
 - ปรับปรุงทาสีผนังภายนอกใหม่ทั้งหมด

ปรับปรุงห้องพักอาจารย์ชั้นสาม
กันระหว่างห้องโดยใช้ผนังบานพับอลูมิเนียมขนาด 9 มม.
โครงวงเหล็กชุบสังกะสีเบอร์ 24 ชนิดหนา
เส้นและขอบบนของแนวผนังห้องยึดด้วยเหล็ก [] 1 1/2"x3"x2.3 mm

แปลนพื้นที่สาม (ปรับปรุง)
Scale 1:180

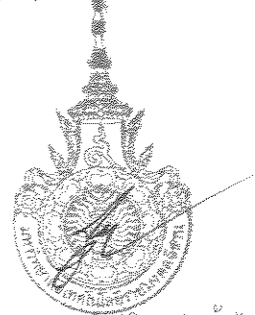
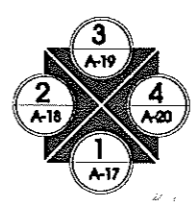
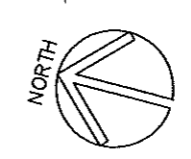

ผู้ช่วยศาสตราจารย์ วิโรจน์ สัมไชแสง
อธิการบดีมหาวิทยาลัยเทคโนโลยีราชมงคลอีสาน

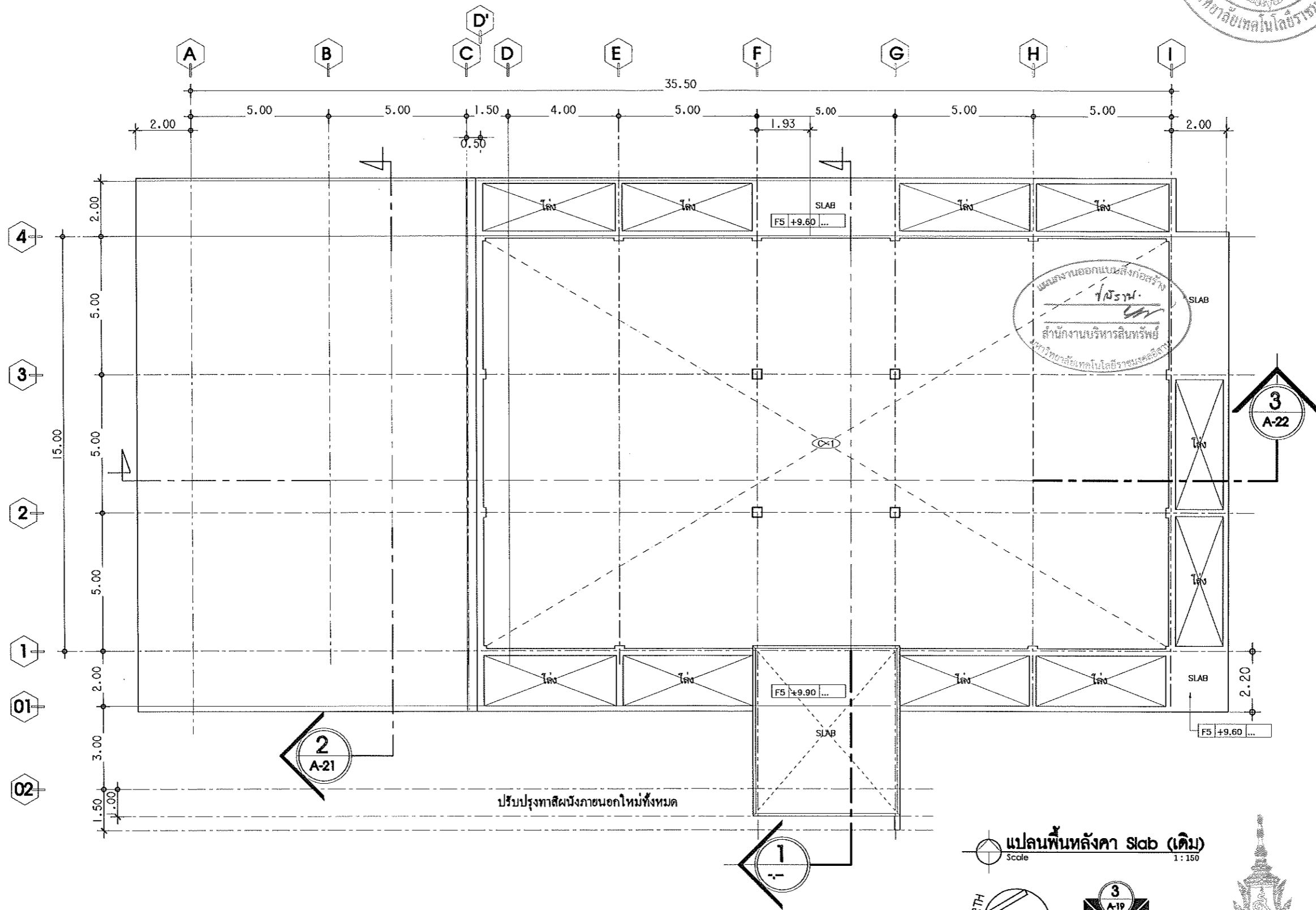

แปลนพื้นหลังคา Slab (เดิม)
Scale 1:150

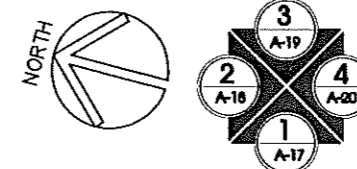

<p>ศูนย์ตามคณาจารย์เทคโนโลยี ราชภัฏนครพนม นครพนม</p>	
<p>โครงการ ปรับปรุงอาคารปฏิบัติการ แผนกพณิชยศาสตร์ สาขาในเมือง อำเภอเมืองนครพนม จังหวัด นครพนม</p>	
<p>สถานศึกษา มหาวิทยาลัยเทคโนโลยีราชมงคลอีสาน วิทยาเขต นครพนม ต.เมือง ๑ นครพนม</p>	
<p>สถาปนิก นายจักรกฤษณ์ สุทธิวัฒน์ คย.13137 นายสมใจ ชูบงชิต คย.63847</p>	
<p>วิศวกร นายสมเจตน์ สันต์ประเสริฐ คย.28106</p>	
<p>ช่างเขียน นายจักรกฤษณ์ สุทธิวัฒน์ คย.13137</p>	
<p>วันที่ 01/09/60</p>	
<p>หน้า A-15</p>	
<p>รวม 15/32</p>	
<p>รายการแก้ไข</p>	
ครั้งที่	วันที่
01/09/60	
<p>วันที่</p>	
<p>ชื่อ แปลนพื้น Slab หลังคา (ปรับปรุง)</p>	

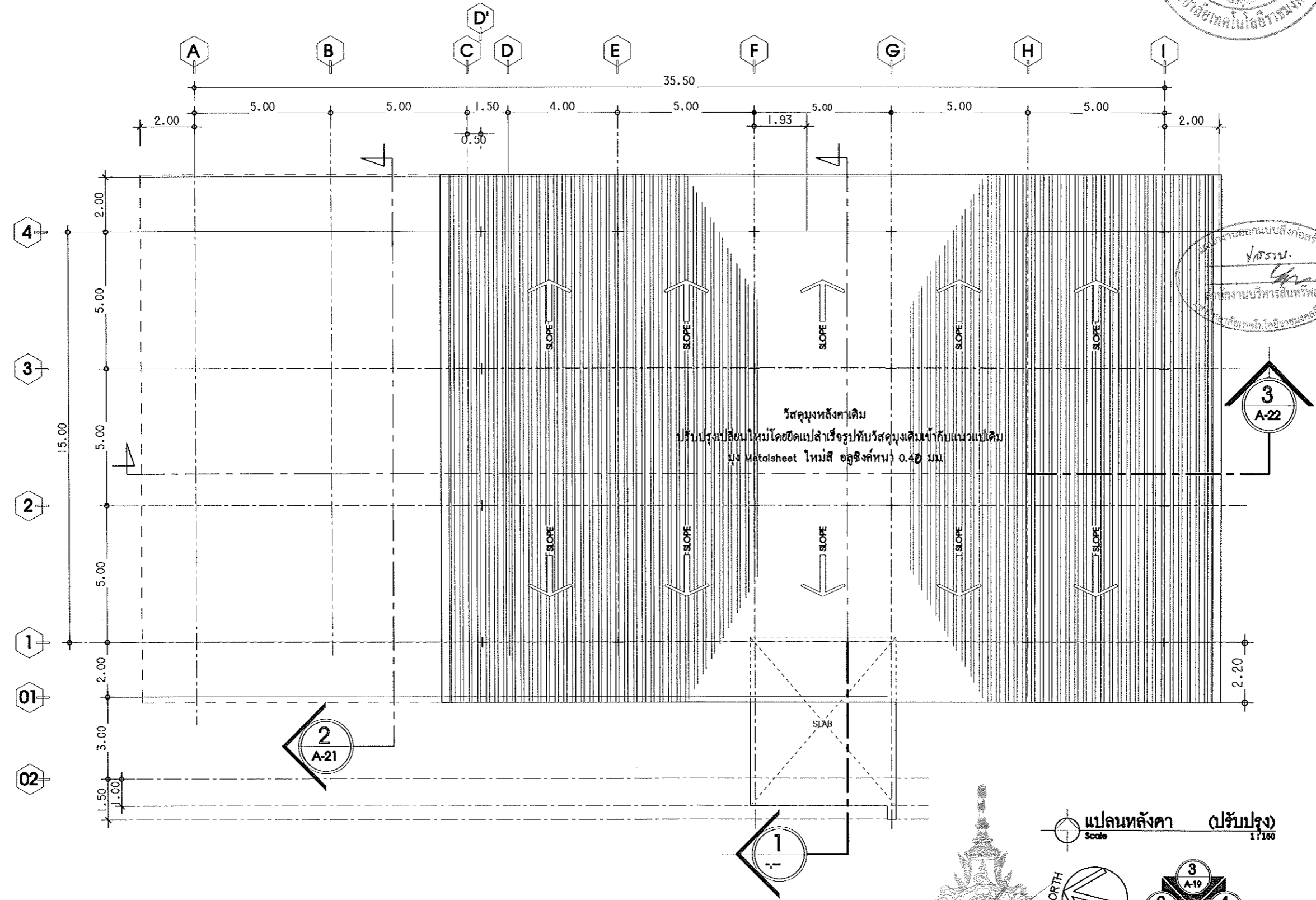

หน้างานออกแบบสิ่งก่อสร้าง
โครงการ
นางสาวกัญญาพร นพรัตน์
ตำแหน่ง
นักศึกษาระดับปริญญาตรี
สาขาวิชาเทคโนโลยีการเกษตร
มหาวิทยาลัยเทคโนโลยีราชมงคลธัญบุรี

<p>ศูนย์ตามคณาจารย์เทคโนโลยี จางมณฑลีสาน นครราชสีมา</p>	
<p>โครงการ ปรับปรุงอาคารปฏิบัติการ อาคารพหุกิจ ตำบลในเมือง อำเภอเมืองนครราชสีมา จังหวัด นครราชสีมา</p>	
<p>สถาบันที่จัดทำ มหาวิทยาลัยเทคโนโลยีราชมงคลธัญบุรี วิทยาเขต นครราชสีมา 5 เมือง 9 นครราชสีมา</p>	
<p>สถาปนิก</p>	
<p>วิศวกรในโครงการ</p>	<p>นายจิรศักดิ์ สุทธิวัฒน์ สย.13137 นายสมใจ ชูบอชิต กย.63847</p>
<p>โครงการนี้จัดทำโดย</p>	
<p>วิศวกรที่ปรึกษา</p>	<p>นายสมคิด สมใจ วิศวกร กย. 28106</p>
<p>วิศวกรที่ปรึกษา</p>	
<p>เขียนแบบ</p>	
<p>นายจิรศักดิ์ สุทธิวัฒน์ สย. 13137</p>	
<p>ตรวจ</p>	
<p>ผู้อำนวยการกองช่าง</p>	
<p>อนุมัติ</p>	
<p>ผศ.ดร.วิโรจน์ สิมโชแสง อธิการบดีมหาวิทยาลัยเทคโนโลยีราชมงคลธัญบุรี</p>	
<p>DRAWING NO.</p>	<p>A-16</p>
<p>TOTAL NO.</p>	<p>16/32</p>
<p>รายการแก้ไข</p>	
<p>ครั้งที่</p>	<p>วันที่</p>
<p>01/09/60</p>	<p>รายละเอียด</p>
<p>วันที่</p>	
<p>ฉบับแก้ไข</p>	
<p>แปลนหลังคา (ปรับปรุง)</p>	

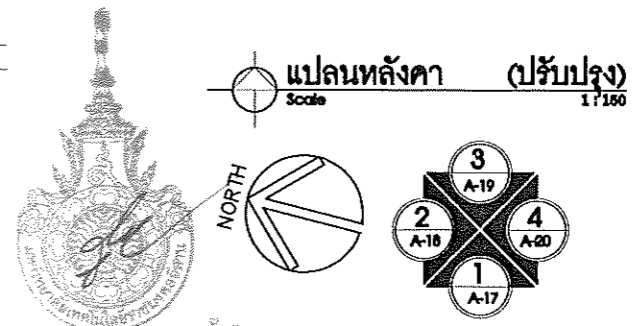

ผู้ช่วยศาสตราจารย์ วิโรจน์ สิมโชแสง
อธิการบดีมหาวิทยาลัยเทคโนโลยีราชมงคลธัญบุรี

แปลนหลังคา (ปรับปรุง)
Scale 1:180



ศูนย์งานมหาวิทยาลัยเทคโนโลยี
ราชภัฏนครพนม

โครงการ
ปรับปรุงอาคารปฏิบัติการ
เมคคาทรอนิกส์ สำนักในเมือง
อำเภอเมืองนครพนม จังหวัด
นครพนม

สถานที่ตั้ง
มหาวิทยาลัยเทคโนโลยีราชมงคลอีสาน
วิทยาเขต นครพนม
อ.เมือง จ.นครพนม

สถาปนิก
นางสาววิภาดา
นางสาววิภาดา
นางสาววิภาดา

นายวิชาญ คุ้มรัมย์ ส.บ. 13137
นายณัฐ คุ้มรัมย์ ส.บ. 63847

นายสมชาย คุ้มรัมย์ ส.บ. 28106

นายวิชาญ คุ้มรัมย์ ส.บ. 13137

นายวิชาญ คุ้มรัมย์ ส.บ. 13137

ผู้ช่วยศาสตราจารย์
อ.วิชาญ คุ้มรัมย์ ส.บ. 13137
อธิการบดีมหาวิทยาลัยเทคโนโลยีราชมงคลอีสาน
DRAKING NO. A-17
TOTAL NO. 17/32

วันที่
01/09/60
วันที่
หน้าแผ่น
แสดงรูปด้าน 1

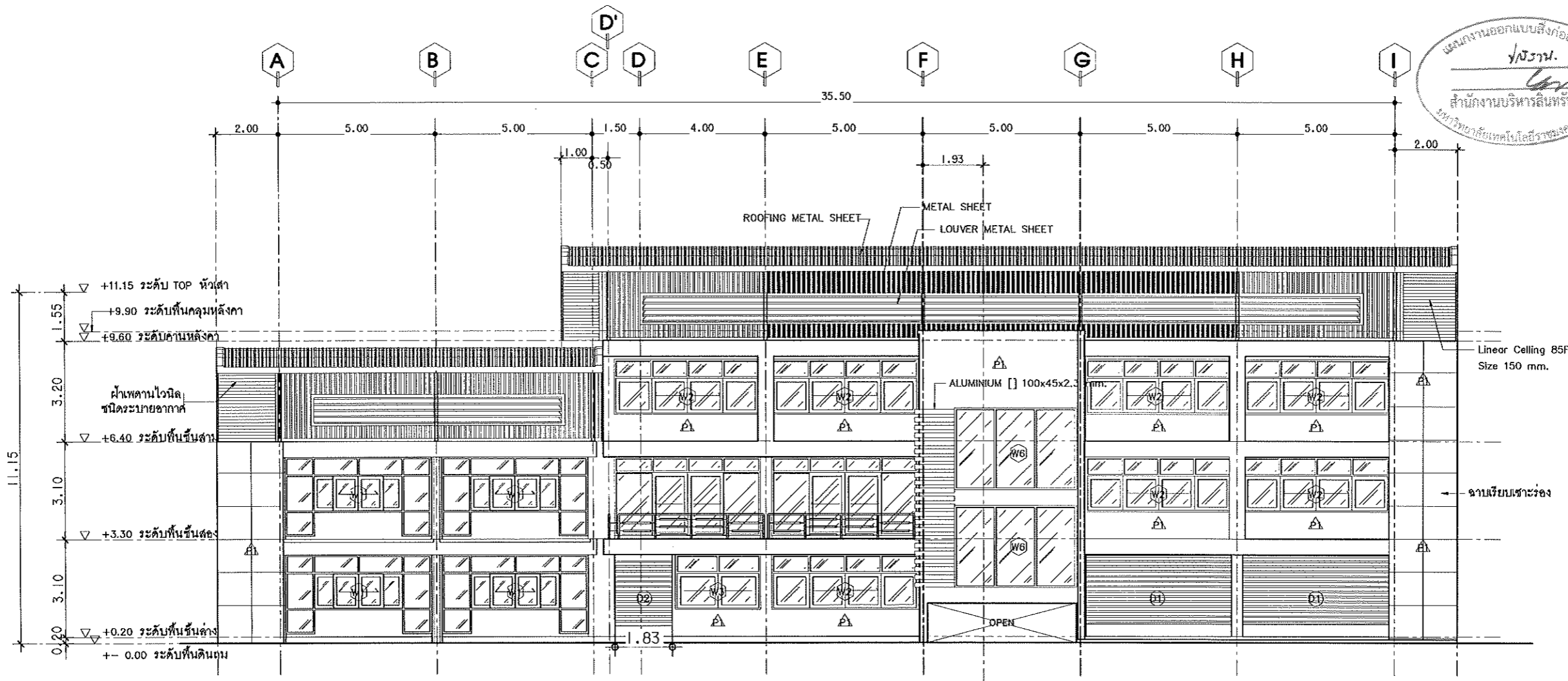

แสดงรูปด้าน 1 (ปรับปรุง)
Scale 1:160



ผู้ช่วยศาสตราจารย์ วิชาญ คุ้มรัมย์
อธิการบดีมหาวิทยาลัยเทคโนโลยีราชมงคลอีสาน

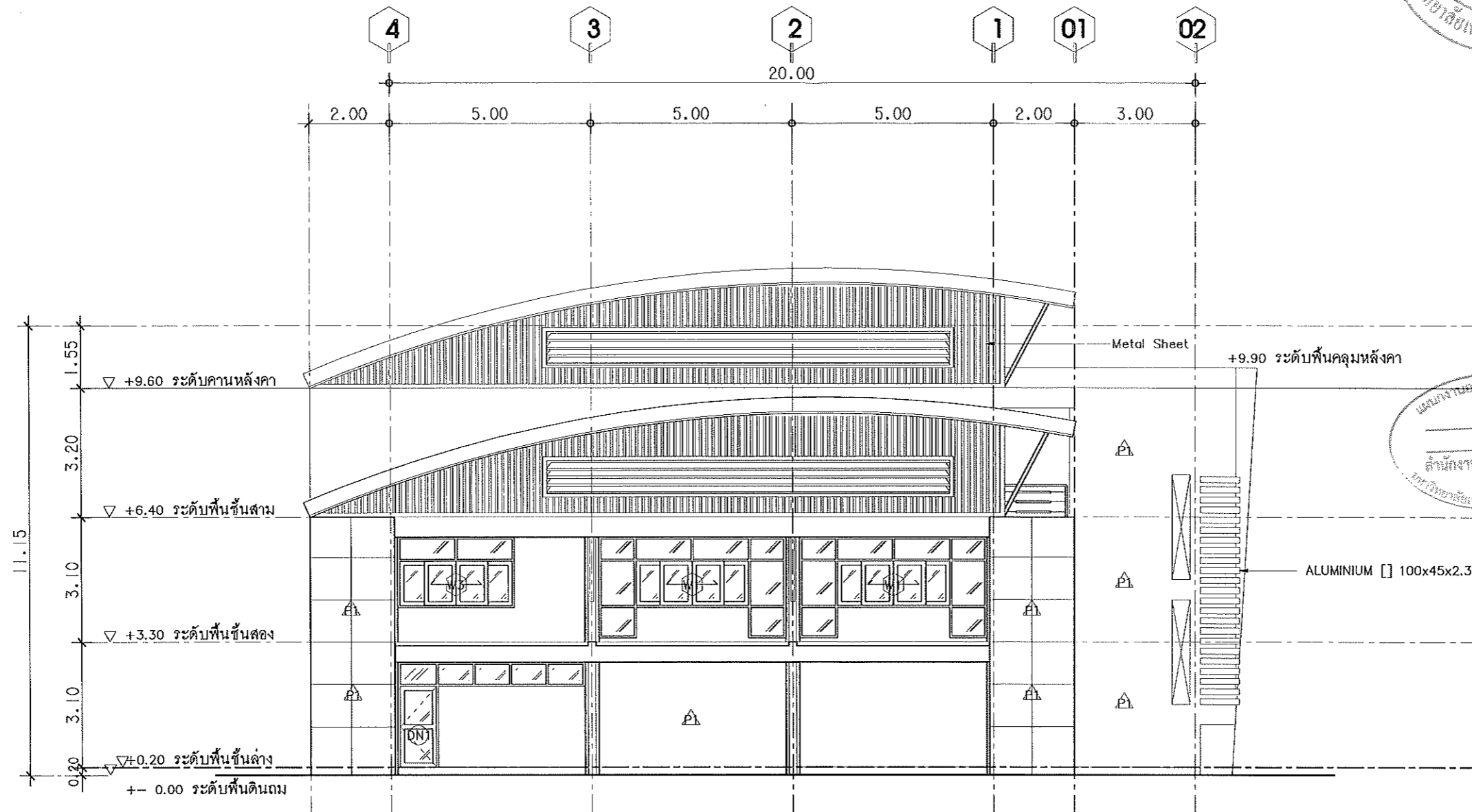

แสดงรูปด้าน 2 (ปรับปรุง)
Scale 1:125



ผู้ช่วยศาสตราจารย์ วิโรจน์ ลิ้มไขแสง
คณาจารย์มหาวิทยาลัยเทคโนโลยีราชมงคลอีสาน

 ศูนย์กลางมหาวิทยาลัยเทคโนโลยี ราชมงคลอีสาน นครราชสีมา	
โครงการ ปรับปรุงอาคารปฏิบัติการ เมคคาทรอนิกส์ ตำบลในเมือง อำเภอเมืองนครราชสีมา จังหวัด นครราชสีมา	
สถานที่ก่อสร้าง มหาวิทยาลัยเทคโนโลยีราชมงคลอีสาน วิทยาเขต นครราชสีมา อ.เมือง จ. นครราชสีมา	
สถาปนิก 	
วิศวกรโครงสร้าง นายจิรศักดิ์ สุทธิวัฒน์ ส.บ. 13137 นายสมกิจ ชุมลชิต ก.บ. 63847	
วิศวกรโยธา 	
วิศวกรไฟฟ้า นายสมยศ คำบุรินทร์ ก.บ. 28106	
วิศวกรเครื่องกล 	
วิศวกรช่าง 	
ภูมิสถาปนิก 	
เขียนแบบ นายจิรศักดิ์ สุทธิวัฒน์ ส.บ. 13137	
ตรวจ 	
ผู้ออกแบบ 	
อนุมัติ ผศ.ดร.วิโรจน์ ลิ้มไขแสง อธิการบดีมหาวิทยาลัยเทคโนโลยีราชมงคลอีสาน DRAWING NO. A-18 TOTAL NO. 18/32	
รายการแก้ไข ครั้งที่ วันที่ รายละเอียด 01/09/60	
วันที่ 	
18/09/60 แสดงรูปด้าน 2	



ศูนย์ตามสาขาวิชาเทคโนโลยี
 ราชภัฏสุรินทร์ นครราชสีมา

โครงการ
 ปรับปรุงอาคารปฏิบัติการ
 อาคารหอศิลป์ ตำบลในเมือง
 อำเภอเมืองนครราชสีมา จังหวัด
 นครราชสีมา

สถาบัน
 มหาวิทยาลัยเทคโนโลยีราชมงคลศรีสุทธาน
 วิทยาเขต นครราชสีมา
 อ.เมือง จ.นครราชสีมา

สถาปนิก
 นายจิรศักดิ์ สุทธิวัฒน์ พย. 13137
 นายศุภกิจ ชูบงอิด กย 63847

วิศวกร
 นายสมชาย คำตันจิ๋ว วิศวกร กย 28106

ช่างเขียน
 นายสมชาย คำตันจิ๋ว วิศวกร กย 28106

ช่างเขียน
 นายสมชาย คำตันจิ๋ว วิศวกร กย 28106

ช่างเขียน
 นายสมชาย คำตันจิ๋ว วิศวกร กย 28106

ผู้ควบคุมการก่อสร้าง
 ผศ.ดร. วิโรจน์ สิมไชแสง
 วิศวกรและหัวหน้าคณะในโครงการก่อสร้าง
 DRAWING NO. A-19
 TOTAL NO. 19/32

วันที่
 01/09/60
 วัสดุ
 แสดงรูปด้าน 3

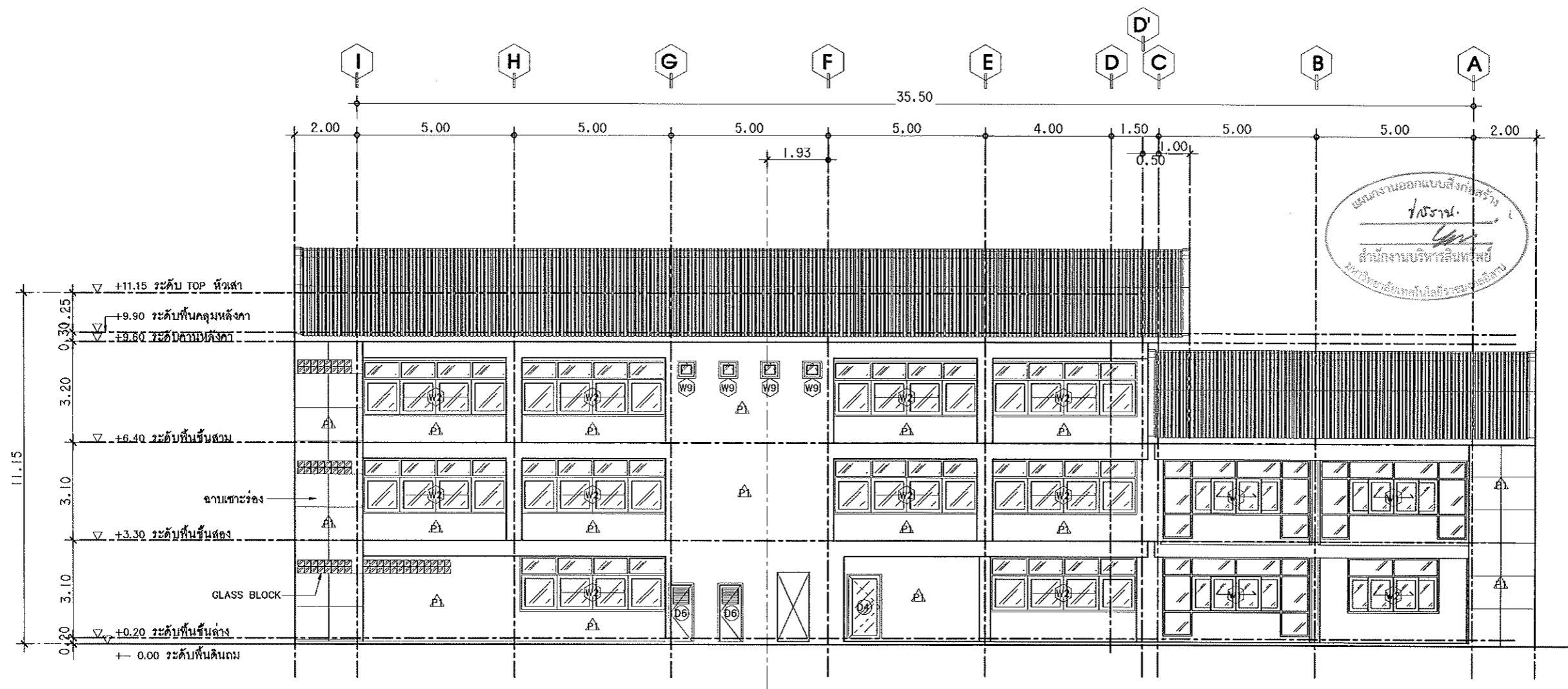

แสดงรูปด้าน 3 (ปรับปรุง)
 Scale 1:150

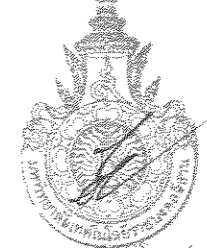

ผู้ช่วยศาสตราจารย์ วิโรจน์ สิมไชแสง
 วิศวกรและหัวหน้าคณะในโครงการก่อสร้าง

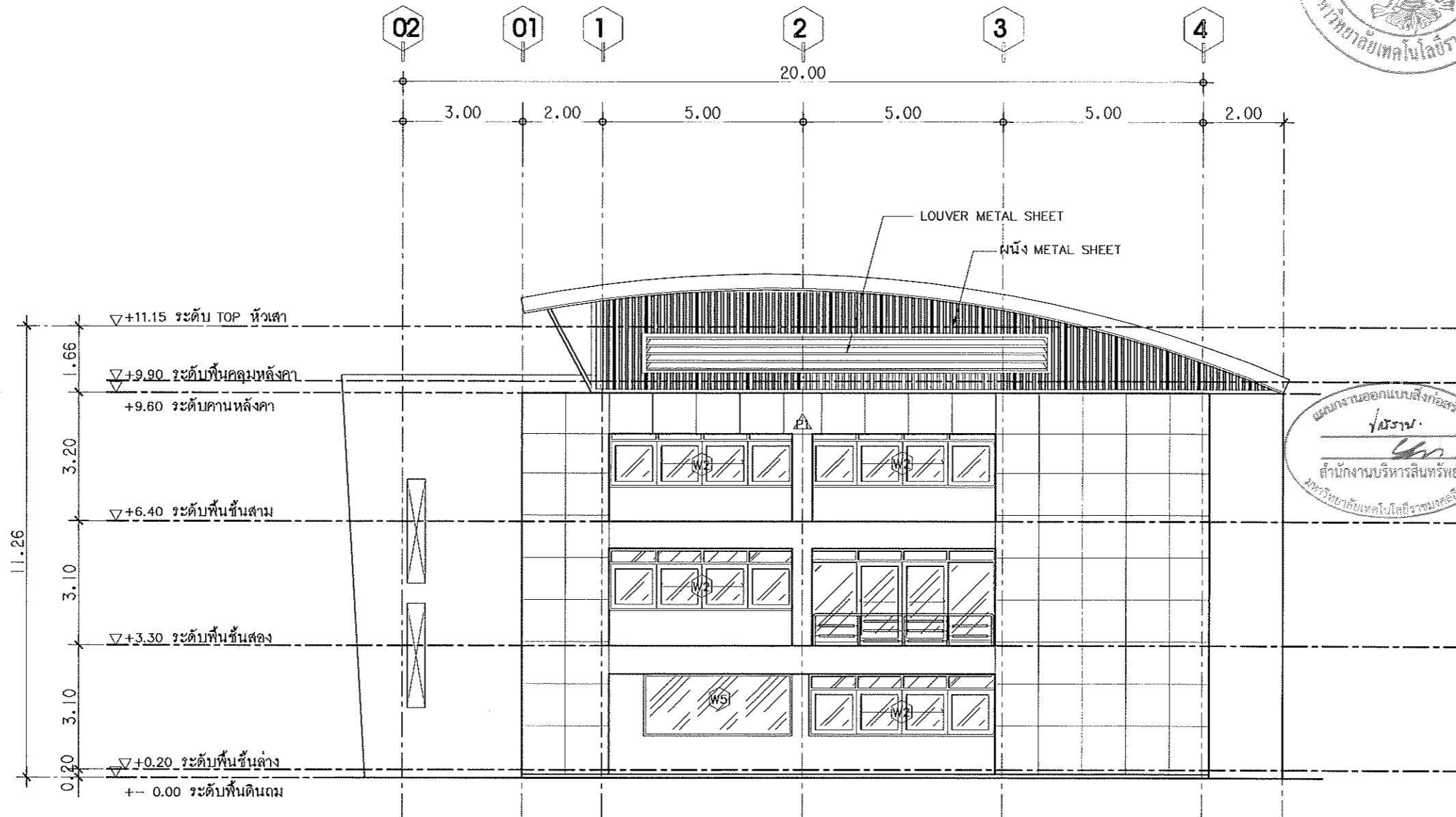

แสดงรูปด้าน 4 (ปรับปรุง)
 Scale 1 : 125

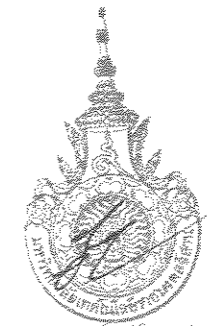

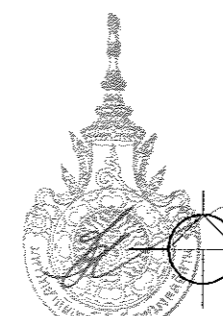
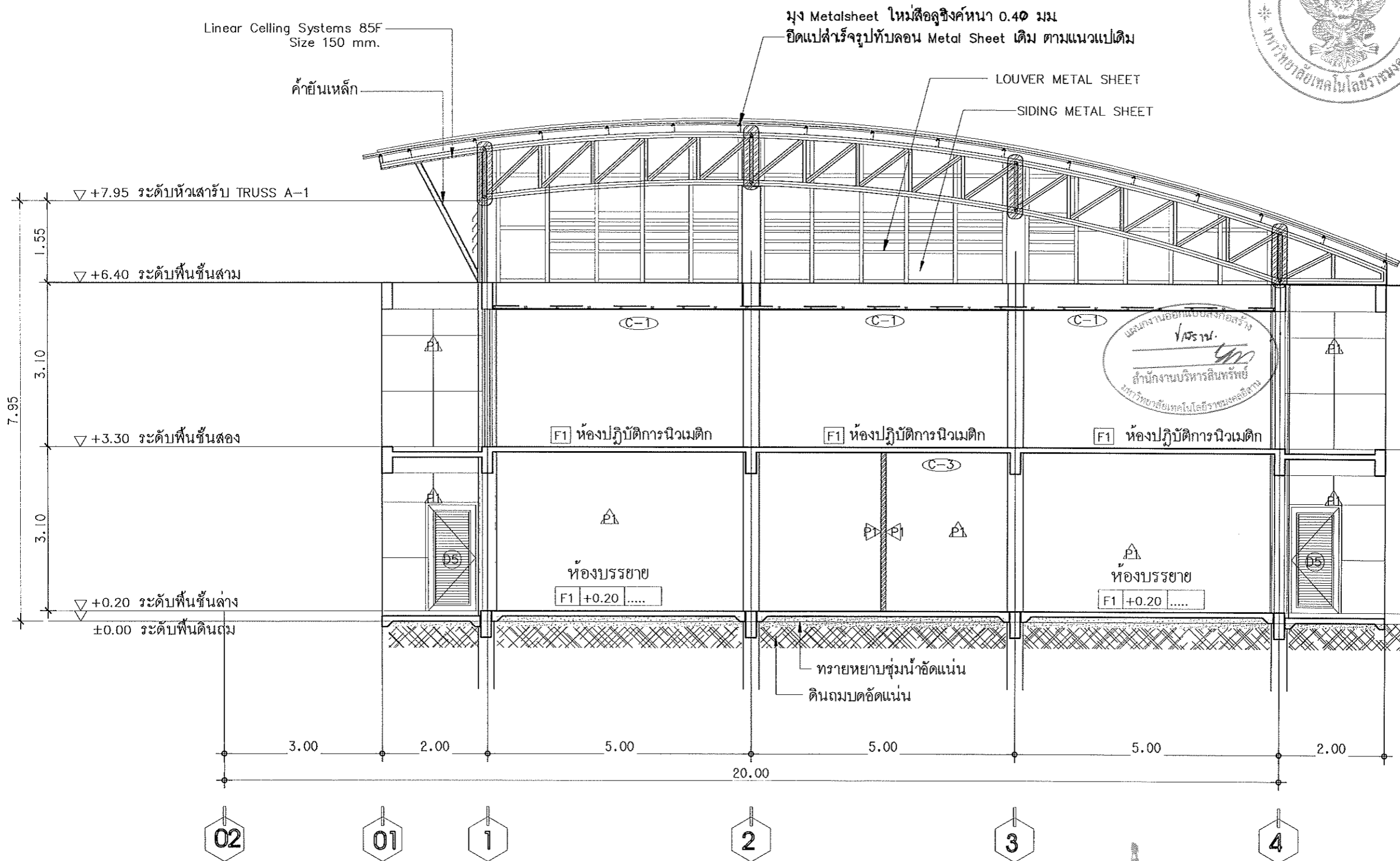

ผู้ช่วยศาสตราจารย์ วิโรจน์ ลิ้มไขแสง
 อธิการบดีมหาวิทยาลัยเทคโนโลยีราชมงคลอีสาน

<p>ศูนย์ช่างภาพยศาสตร์ในวัย ราชภัฏนครราชสีมา</p>							
<p>โครงการ ปรับปรุงอาคารปฏิบัติการ อาคารหอพัก ๕ ตำบลในเมือง อำเภอเมืองนครราชสีมา จังหวัด นครราชสีมา</p>							
<p>สถานที่ก่อสร้าง มหาวิทยาลัยเทคโนโลยีราชมงคลอีสาน วิทยาเขต นครราชสีมา ถนน ๑ นครราชสีมา</p>							
<p>สถาปนิก</p>							
<p>วิศวกรในโครงการ</p> <p>นายจิรศักดิ์ สุทธิวัฒน์ สย. 13137 นายสมใจ อุนถวิล กย. 63847</p>							
<p>วิศวกรควบคุม</p> <p>นายสมใจ อุนถวิล กย. 63847</p>							
<p>วิศวกรให้คำ</p> <p>นายสมใจ อุนถวิล กย. 63847</p>							
<p>วิศวกรก่อสร้าง</p>							
<p>มีขนาดหน้า</p>							
<p>คู่มือฉบับนี้</p>							
<p>เขียนแบบ</p> <p>นายจิรศักดิ์ สุทธิวัฒน์ สย. 13137</p>							
<p>ตรวจ</p>							
<p>ผู้อำนวยการกองช่าง</p> <p>อนุมัติ</p>							
<p>ผศ.ดร.วิโรจน์ ลิ้มไขแสง อธิการบดีมหาวิทยาลัยเทคโนโลยีราชมงคลอีสาน</p>							
<p>DRAWING NO. A-20</p>							
<p>TOTAL NO. 20/32</p>							
<p>รายการแก้ไข</p> <table border="1"> <tr> <th>ครั้งที่</th> <th>วันที่</th> <th>รายละเอียด</th> </tr> <tr> <td>01/02/66</td> <td></td> <td></td> </tr> </table>		ครั้งที่	วันที่	รายละเอียด	01/02/66		
ครั้งที่	วันที่	รายละเอียด					
01/02/66							
<p>วันที่</p>							
<p>แบบที่ ๔</p>							
<p>แสดงรูปด้าน 4</p>							

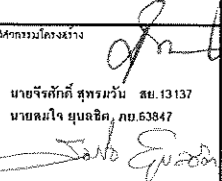
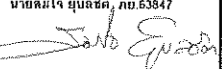

รูปตัด 2 - 2
Scale 1 : 75

ผู้ช่วยศาสตราจารย์ วิโรจน์ สิมไฉแสง
อธิการบดีมหาวิทยาลัยเทคโนโลยีราชมงคลธัญบุรี

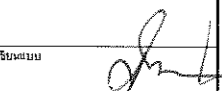
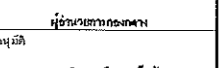
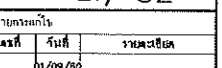
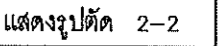
 ศูนย์ทางมหาวิทยาลัยเทคโนโลยี ราชมงคลธัญบุรี นครราชสีมา		
โครงการ ปรับปรุงอาคารปฏิบัติการ เมกาทρονิกส์ สำนักโสต สาขาเมืองนครราชสีมา จังหวัด นครราชสีมา		
ภาคนิเทศ มหาวิทยาลัยเทคโนโลยีราชมงคลธัญบุรี วิทยาเขต นครราชสีมา อ.เมือง จ.นครราชสีมา		
ภาคนิเทศ นายจักรกฤษ์ สุทธิวัฒน์ สย. 13137 นามสกุลใจ สุทธิวัฒน์, กย. 63847 		
ภาคนิเทศ นายจักรกฤษ์ สุทธิวัฒน์ สย. 13137 นามสกุลใจ สุทธิวัฒน์, กย. 63847 		
ภาคนิเทศ นายจักรกฤษ์ สุทธิวัฒน์ สย. 13137 นามสกุลใจ สุทธิวัฒน์, กย. 63847 		
ภาคนิเทศ นายจักรกฤษ์ สุทธิวัฒน์ สย. 13137 นามสกุลใจ สุทธิวัฒน์, กย. 63847 		
ภาคนิเทศ นายจักรกฤษ์ สุทธิวัฒน์ สย. 13137 นามสกุลใจ สุทธิวัฒน์, กย. 63847 		
ภาคนิเทศ นายจักรกฤษ์ สุทธิวัฒน์ สย. 13137 นามสกุลใจ สุทธิวัฒน์, กย. 63847 		
ภาคนิเทศ นายจักรกฤษ์ สุทธิวัฒน์ สย. 13137 นามสกุลใจ สุทธิวัฒน์, กย. 63847 		

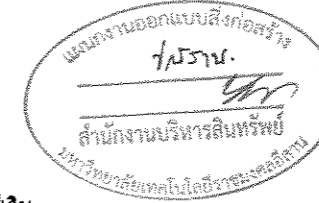

ศูนย์คณาจารย์และบุคลากร ราชภัฏราชบุรี นครราชสีมา
โครงการ ปรับปรุงอาคารปฏิบัติการ เมคคาทรอนิกส์ ตำบลในเมือง อำเภอเมืองนครราชสีมา จังหวัด นครราชสีมา
สถาปนิก มหาวิทยาลัยเทคโนโลยีราชมงคลธัญบุรี วิทยาเขต นครราชสีมา อำเภอ จ.นครราชสีมา
สถาปนิก
วิศวกรโครงการ นายจิรศักดิ์ สุทธิวัฒน์ สอ.13137 นายสมใจ ยุบอดิ ทย.63847
วิศวกรควบคุม นายสมศักดิ์ สมบูรณ์ ทย.28106
วิศวกรโยธา
วิศวกรเครื่องกล
เขียนแบบ นายจิรศักดิ์ สุทธิวัฒน์ / ทย.13137
ตรวจ ผู้ชำนาญการกองช่าง
อนุมัติ ผศ.ดร.วิโรจน์ สิมไธแสง อธิการบดีมหาวิทยาลัยเทคโนโลยีราชมงคลธัญบุรี DRAWING NO. A-22 TOTAL NO. 22/32
รายการแก้ไข เลขที่ วันที่ รายละเอียด
วันที่ แบบร่าง
แสดงรูปตัด 3-3

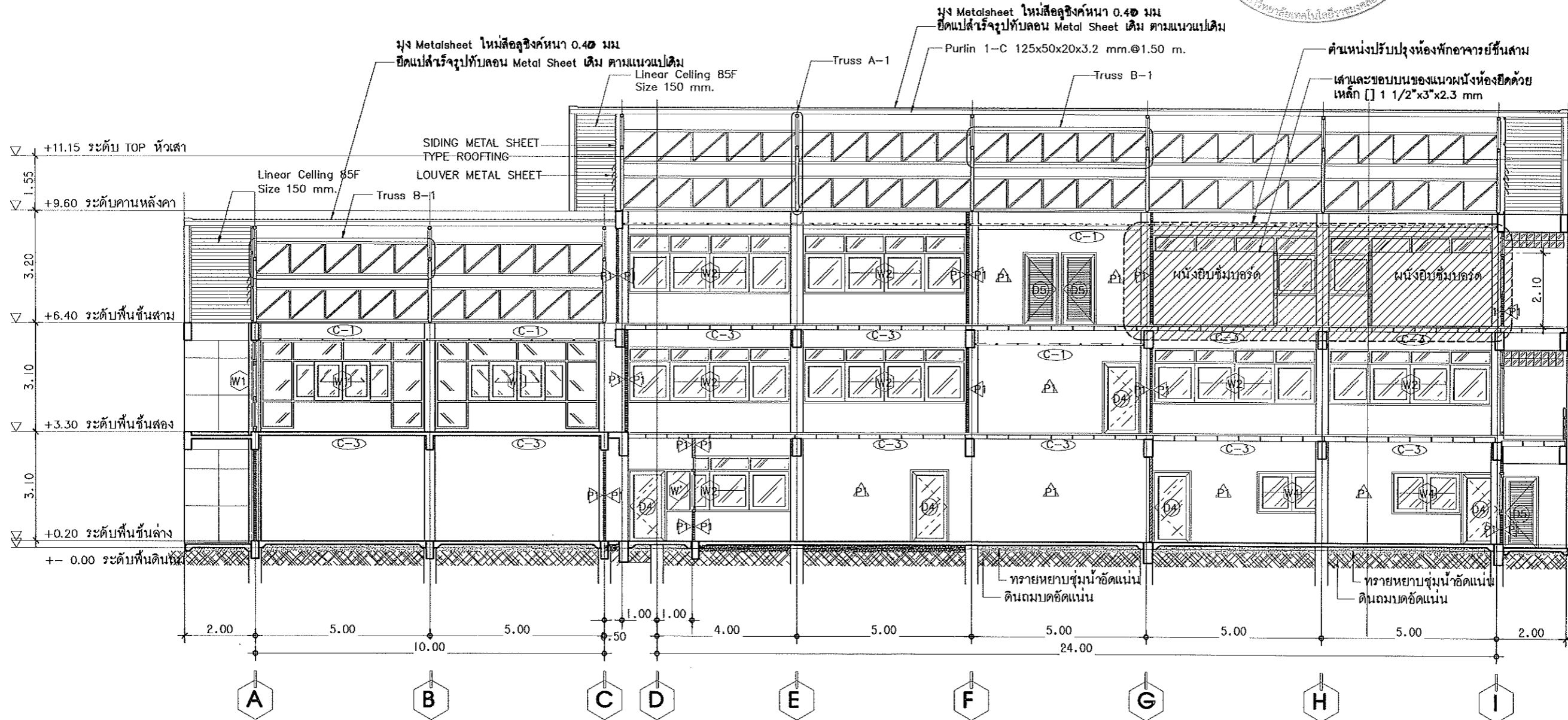

ปรับปรุงห้องพักครูชั้นสาม

- ด้านข้างกันระหว่างห้องพักด้วยผนังยิปซัมบอร์ดหนา 9 มม
- โครงเคร่าเหล็กกล้าไนซ์เบอร์ 24
- ด้านหน้ากันระหว่างห้องพักด้วยผนังยิปซัมบอร์ดหนา 9 มม
- โครงเคร่าเหล็กกล้าไนซ์เบอร์ 24

แสดงรูปตัด 3-3
Scale 1:125



ผู้ช่วยศาสตราจารย์ วิโรจน์ สิมไธแสง
อธิการบดีมหาวิทยาลัยเทคโนโลยีราชมงคลธัญบุรี

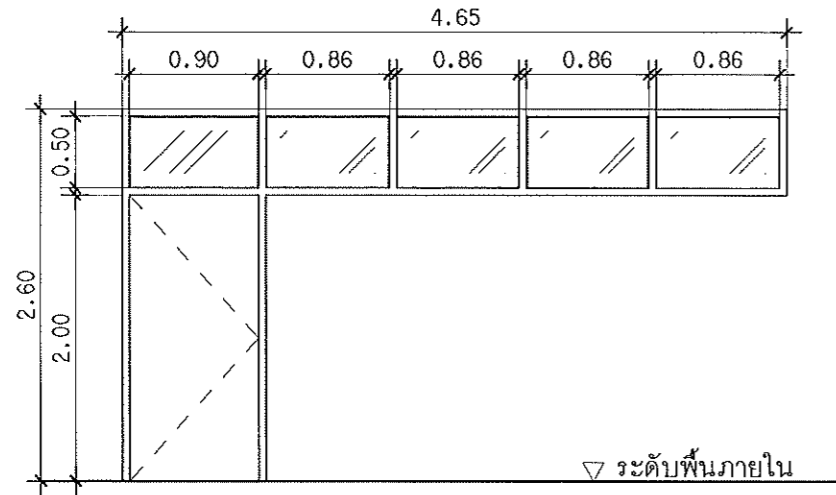

DN1 (เดิม)

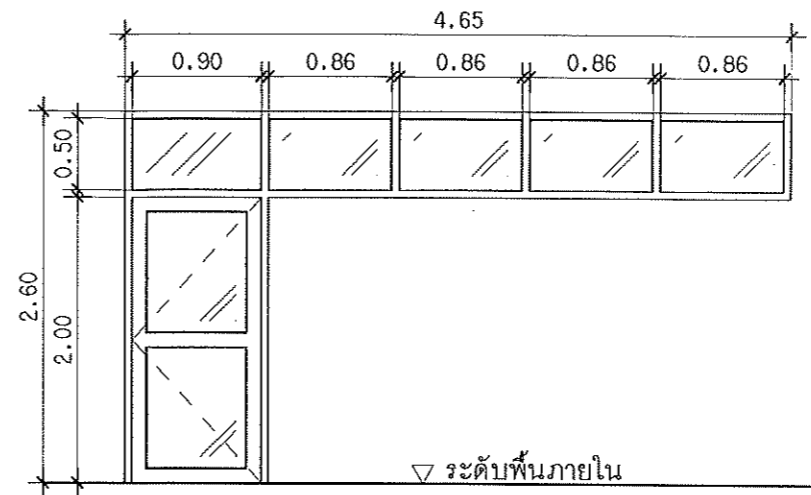

DN1 (ปรับปรุง)

ตำแหน่ง	ห้องเรียน	ตำแหน่ง	ห้องเรียน
บานกรอบ	กรอบบานไม้เนื้อแข็ง ขนาด 1 1/2" x 4"	บานกรอบ	อลูมิเนียมสีขาวขนาดกรอบมาตรฐานหนา 1.5 มม.
วงกบ	วงกบไม้เนื้อแข็ง ขนาด 2" x 4"	วงกบ	อลูมิเนียมสีขาวขนาดมาตรฐานหนา 1.5 มม.
วัสดุผิว	ไม้เนื้อแข็ง	วัสดุผิว	ลูกฟักกระจากสีเขียวตัดแสงหนา 6 มม.
วิธีเปิด	บานเปิดเดี่ยว	วิธีเปิด	บานเปิดเดี่ยว
อุปกรณ์	ติดตั้งชุดอุปกรณ์บานเปิด และอุปกรณ์ล็อกครบชุด	อุปกรณ์	ติดตั้งชุดอุปกรณ์บานเปิด และอุปกรณ์ล็อกครบชุด

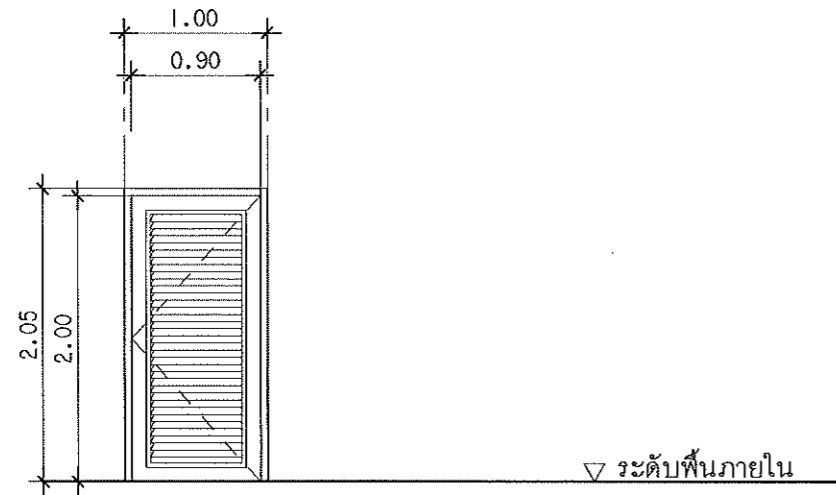

D5 (เดิม)

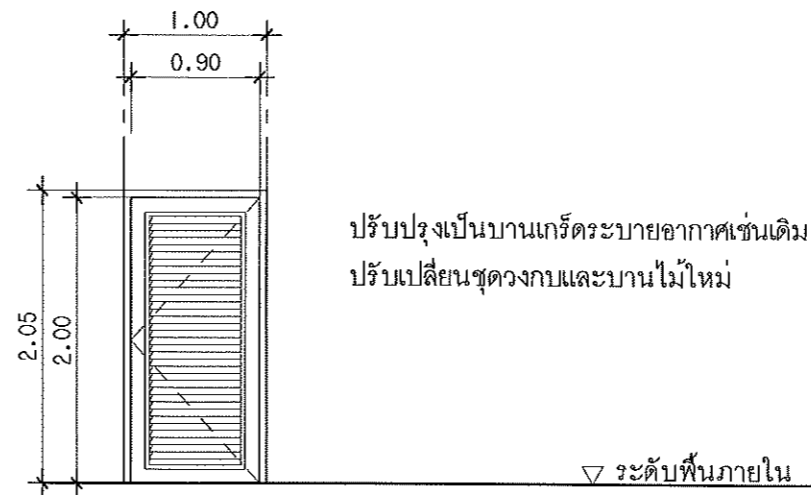

D5 (ปรับปรุง)

ปรับปรุงเป็นบานเกร็ดระบายอากาศเช่นเดิม
ปรับเปลี่ยนชุดวงกบและบานไม้ใหม่



ตำแหน่ง	ห้องเก็บของ	ตำแหน่ง	ห้องเก็บของ
บานกรอบ	กรอบบานไม้เนื้อแข็ง ขนาด 1 1/2" x 4"	บานกรอบ	กรอบบานไม้เนื้อแข็ง ขนาด 1 1/2" x 4"
วงกบ	วงกบไม้เนื้อแข็ง ขนาด 2" x 4"	วงกบ	วงกบไม้เนื้อแข็ง ขนาด 2" x 4"
วัสดุผิว	ไม้เนื้อแข็ง	วัสดุผิว	ไม้เนื้อแข็ง
วิธีเปิด	บานเปิดเดี่ยว	วิธีเปิด	บานเปิดเดี่ยว
อุปกรณ์	ติดตั้งชุดอุปกรณ์บานเปิด และอุปกรณ์ล็อกครบชุด	อุปกรณ์	ติดตั้งชุดอุปกรณ์บานเปิด และอุปกรณ์ล็อกครบชุด



ผู้ช่วยศาสตราจารย์ วิจารณ์ ลิ้มไขแสง
อธิการบดีมหาวิทยาลัยเทคโนโลยีราชมงคลอีสาน

ศูนย์งานมหาวิทยาลัยเทคโนโลยีราชมงคลอีสาน นครราชสีมา

โครงการ: ปรับปรุงอาคารปฏิบัติการ
เมคาทรอนิกส์ ตำบลในเมือง
อำเภอเมืองนครราชสีมา จังหวัด
นครราชสีมา

สถานที่ก่อสร้าง:
มหาวิทยาลัยเทคโนโลยีราชมงคลอีสาน
วิทยาเขต นครราชสีมา
อ.เมือง จ.นครราชสีมา

สถาปนิก:
วิศวกรโครงการ: *[Signature]*
นายจิรศักดิ์ สุทธิวัฒน์ สย.13137
นายสมใจ อุดมโชค สย.63847

วิศวกรควบคุม:
นายมงคล คำบุ้งกระทุง สย.28106

วิศวกรเครื่องกล:
มีลักษณะ:
ภูมิสถาปัตย์:
เขียนแบบ:
นายจิรศักดิ์ สุทธิวัฒน์ สย.13137

วันที่: 1/09/66

ชื่อ:
แบบขยายประตู

แผ่นงานออกแบบสิ่งก่อสร้าง
ประกอบ: *[Signature]*
สำนักงานบริหารสินทรัพย์
มหาวิทยาลัยเทคโนโลยีราชมงคลอีสาน

ผู้ควบคุมการก่อสร้าง:
นาย: ศศ.ดร.วิจารณ์ ลิ้มไขแสง
อธิการบดีมหาวิทยาลัยเทคโนโลยีราชมงคลอีสาน
DRAWING NO. A-23
TOTAL NO. 23/32

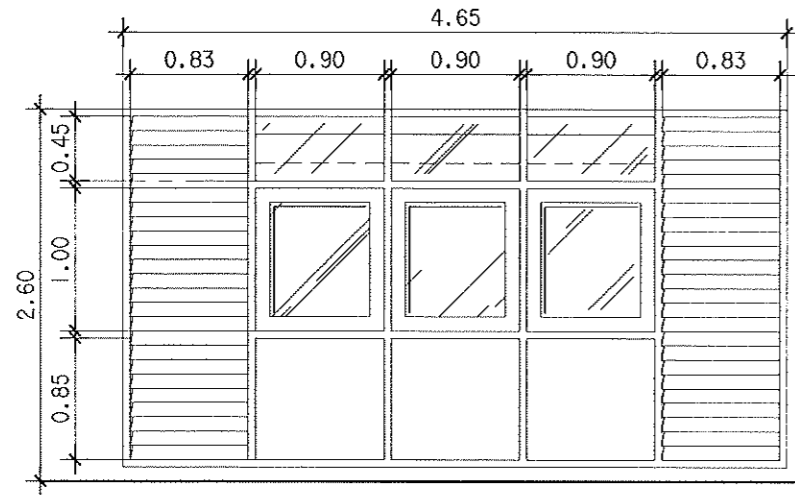

W1(เดิม)

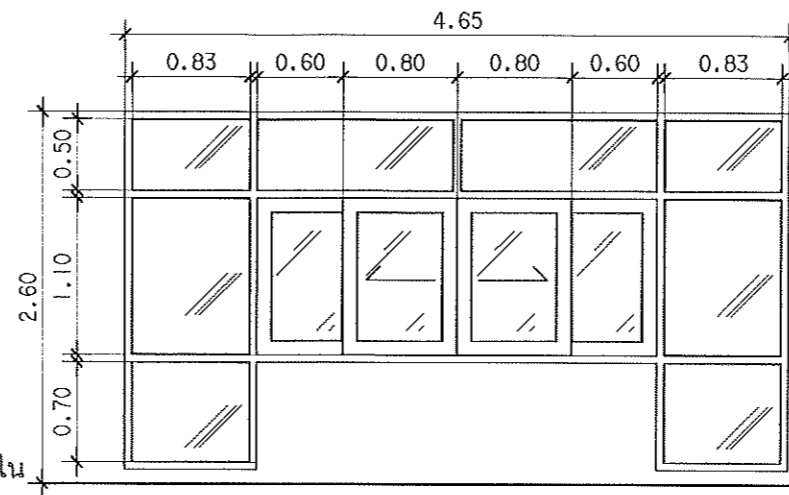

W1(ปรับปรุง)

ตำแหน่ง	ห้องเรียน	ตำแหน่ง	ห้องเรียน
บานกรอบ	กรอบบานไม้เนื้อแข็ง ขนาด 1 1/2" x 4"	บานกรอบ	อลูมิเนียมสีขาวขนาดกรอบมาตรฐานหนา 1.5 มม.
วงกบ	วงกบไม้เนื้อแข็ง ขนาด 2" x 4"	วงกบ	อลูมิเนียมสีขาวขนาดมาตรฐานหนา 1.5 มม.
วัสดุผิว	ไม้เนื้อแข็ง	วัสดุผิว	ลูกฟักกระจกสีเขียวตัดแสงหนา 6 มม.
วิธีเปิด	บานเปิดเดี่ยว	วิธีเปิด	บานเปิดเดี่ยว
อุปกรณ์	ติดตั้งชุดอุปกรณ์บานเปิด และอุปกรณ์ล็อกครบชุด	อุปกรณ์	ติดตั้งชุดอุปกรณ์บานเปิด และอุปกรณ์ล็อกครบชุด

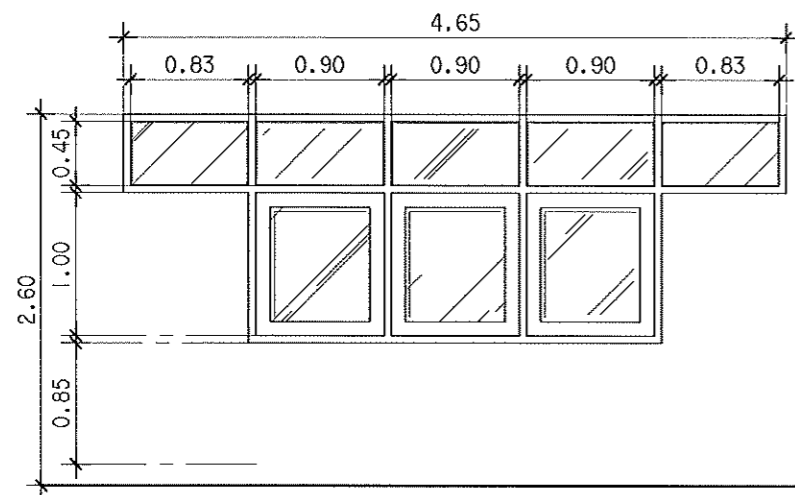

W2(เดิม)

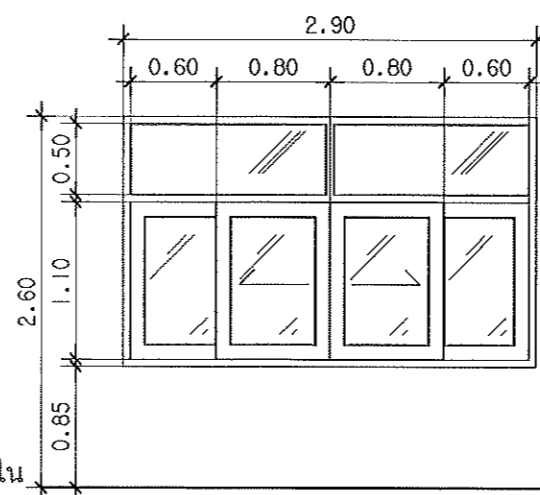

W2(ปรับปรุง)

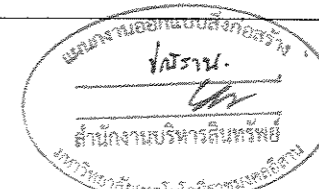

ขยายประตู- หน้าต่าง
มาตราส่วน 1:50

ตำแหน่ง	ห้องเรียน	ตำแหน่ง	ห้องเรียน
บานกรอบ	กรอบบานไม้เนื้อแข็ง ขนาด 1 1/2" x 4"	บานกรอบ	อลูมิเนียมสีขาวขนาดกรอบมาตรฐานหนา 1.5 มม.
วงกบ	วงกบไม้เนื้อแข็ง ขนาด 2" x 4"	วงกบ	อลูมิเนียมสีขาวขนาดมาตรฐานหนา 1.5 มม.
วัสดุผิว	ไม้เนื้อแข็ง	วัสดุผิว	ลูกฟักกระจกสีเขียวตัดแสงหนา 6 มม.
วิธีเปิด	บานเปิดเดี่ยว	วิธีเปิด	บานเปิดเดี่ยว
อุปกรณ์	ติดตั้งชุดอุปกรณ์บานเปิด และอุปกรณ์ล็อกครบชุด	อุปกรณ์	ติดตั้งชุดอุปกรณ์บานเปิด และอุปกรณ์ล็อกครบชุด

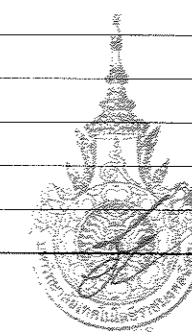

ผู้ช่วยศาสตราจารย์ วิโรจน์ ลิ้มไขแสง
อธิการบดีมหาวิทยาลัยเทคโนโลยีราชมงคลอีสาน

<p>ศูนย์คานาเทคโนโลยีสารสนเทศ จังหวัดขอนแก่น นครราชสีมา</p>	
<p>โครงการ ปรับปรุงอาคารปฏิบัติการ เมคคาทรอนิกส์ ตำบลในเมือง อำเภอเมืองนครราชสีมา จังหวัด นครราชสีมา</p>	
<p>สถานที่ตั้ง มหาวิทยาลัยเทคโนโลยีราชมงคลอีสาน วิทยาเขต นครราชสีมา เมือง ๑ นครราชสีมา</p>	
<p>สถาปนิก</p>	
<p>วิศวกรโครงสร้าง</p> <p>นายจิรศักดิ์ สุทธิวัฒน์ สย.13137 นายสมใจ ชุมภักดิ์ สย.63847</p>	
<p>วิศวกรเครื่องกล</p>	
<p>วิศวกรไฟฟ้า</p> <p>นายสมเจต คำนั่งชูประเสริฐ สย.28105</p>	
<p>วิศวกรโยธา</p>	
<p>ช่างเขียน</p> <p>นายจิรศักดิ์ สุทธิวัฒน์ สย.13137</p>	
<p>ช่าง</p>	
<p>ผู้เขียนภาพก่อสร้าง</p>	
<p>ผศ.ดร.วิโรจน์ ลิ้มไขแสง อธิการบดีมหาวิทยาลัยเทคโนโลยีราชมงคลอีสาน ORANGING NO. A-24 TOTAL SET. 24/32</p>	
วันที่	รับใช้
1/09/65	
<p>วันที่</p>	
<p>แบบขยายหน้าต่าง</p>	

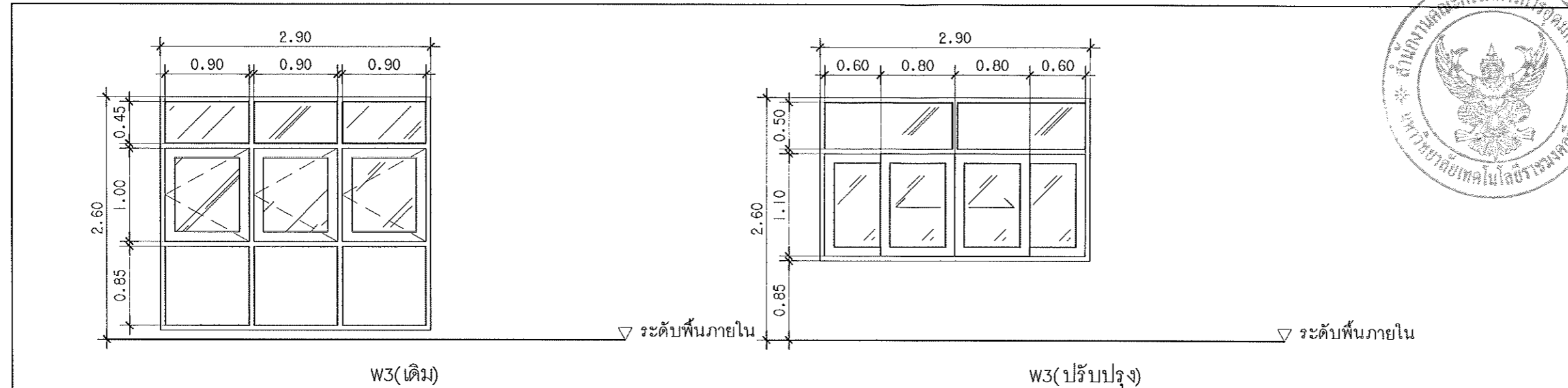

ตำแหน่ง	ห้องเรียน	ตำแหน่ง	ห้องเรียน
บานกรอบ	กรอบบานไม้เนื้อแข็ง ขนาด 1 1/2" x 4"	บานกรอบ	อลูมิเนียมสีขาวขนาดมาตรฐานหนา 1.5 มม.
วงกบ	วงกบไม้เนื้อแข็ง ขนาด 2" x 4"	วงกบ	อลูมิเนียมสีขาวขนาดมาตรฐานหนา 1.5 มม.
วัสดุผิว	ไม้เนื้อแข็ง	วัสดุผิว	ลูกฟักกระจกสีเขียวตัดแสงหนา 6 มม.
วิธีเปิด	บานเปิดเดียว	วิธีเปิด	บานเปิดเดียว
อุปกรณ์	ติดตั้งชุดอุปกรณ์บานเปิด และอุปกรณ์ล็อกครบชุด	อุปกรณ์	ติดตั้งชุดอุปกรณ์บานเปิด และอุปกรณ์ล็อกครบชุด

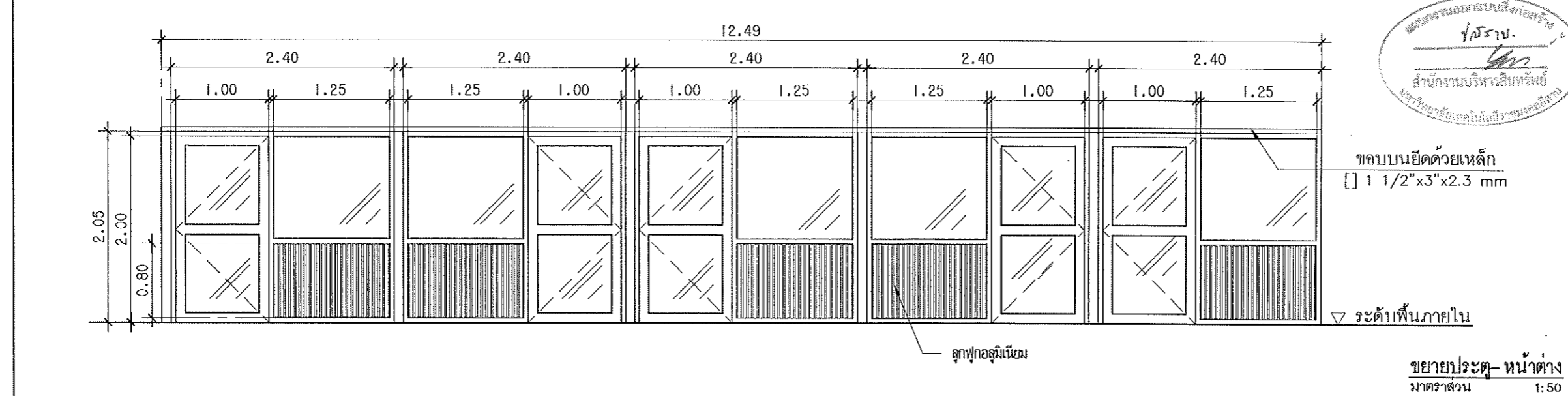

ตำแหน่ง	ห้องพักอาจารย์ชั้นสาม
บานกรอบ	อลูมิเนียมสีขาวขนาดมาตรฐานหนา 1.5 มม.
วงกบ	อลูมิเนียมสีขาวขนาดมาตรฐานหนา 1.5 มม.
วัสดุผิว	ลูกฟักกระจกสีเขียวตัดแสงหนา 6 มม. และลูกฟักอลูมิเนียม
วิธีเปิด	บานเปิดเดียว
อุปกรณ์	ติดตั้งชุดอุปกรณ์บานเปิด และอุปกรณ์ล็อกครบชุด

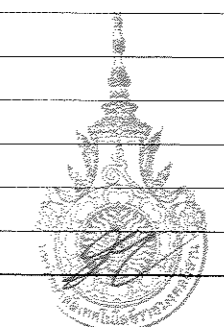
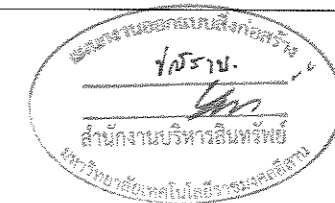

ผู้ช่วยศาสตราจารย์ วิโรจน์ ลิ้มไขแสง
 ภาควิชาเทคโนโลยีการเกษตร

ผู้ช่วยศาสตราจารย์ วิโรจน์ ลิ้มไขแสง ภาควิชาเทคโนโลยีการเกษตร		
โครงการ ปรับปรุงอาคารปฏิบัติการ ภาควิชาเทคโนโลยีการเกษตร อำเภอเมืองนครราชสีมา จังหวัด นครราชสีมา		
สถานที่ก่อสร้าง มหาวิทยาลัยเทคโนโลยีราชมงคลธัญบุรี วิทยาเขต นครราชสีมา อ.เมือง จ.นครราชสีมา		
สถาปนิก		
วิศวกรโครงสร้าง นายจิรศักดิ์ สุทธิวัฒน์ สย.13137 นายสมใจ ชุมฉีก กย.63947		
วิศวกรโยธา		
วิศวกรไฟฟ้า นายสมยศ คำนำรุ่งระดู กย.28106		
วิศวกรเครื่องกล		
มีนช่างกร		
ภูมิสถาปนิก		
เขียนแบบ นายจิรศักดิ์ สุทธิวัฒน์ / สย.13137		
วิศวกร		
อนุมัติ		
ผศ.ดร. วิโรจน์ ลิ้มไขแสง อธิการบดีมหาวิทยาลัยเทคโนโลยีราชมงคลธัญบุรี DRAWING NO. A-25 TOTAL NO. 25/32		
หมายเหตุ วันที่ 1/7/06		
วันที่		
หมายเหตุ แบบขยายหน้าต่าง		

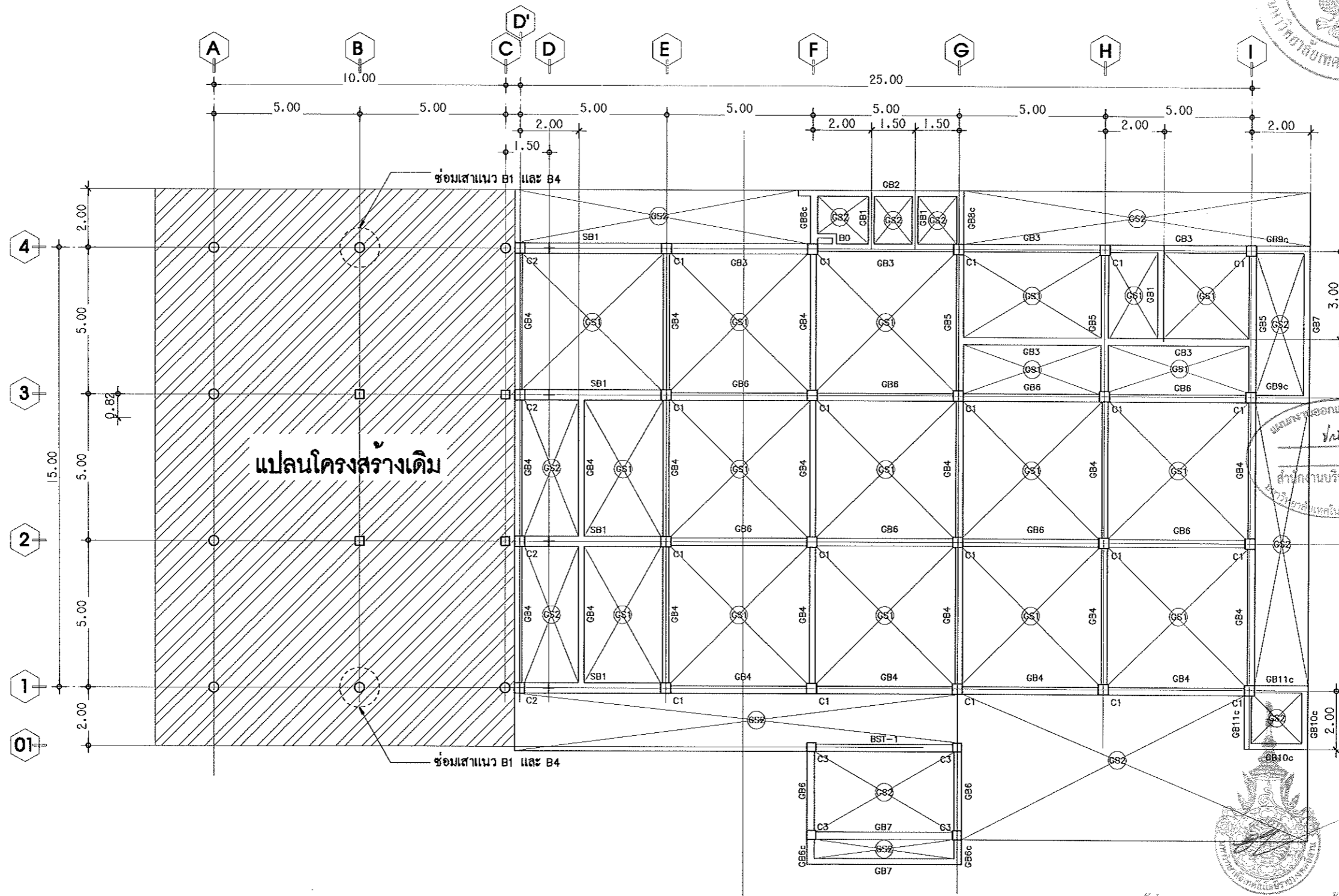

แปลนโครงสร้างชั้นล่าง (เดิม)
 Scale 1 : 150

ผู้ช่วยศาสตราจารย์ วิโรจน์ ลิ่มไขแสง
 ภาควิชาวิศวกรรมโยธา คณะวิศวกรรมศาสตร์
 มหาวิทยาลัยเทคโนโลยีราชมงคลธัญบุรี

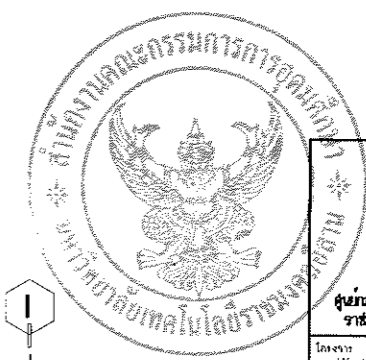

ผมนาย **ช่อมนน นิ่งท้อศรีพร**
วิโรจน์
 สำนักงานบริหารสินทรัพย์
 มหาวิทยาลัยเทคโนโลยีราชมงคลธัญบุรี

ผู้อำนวยการมหาวิทยาลัยเทคโนโลยีราชมงคลธัญบุรี วิทยาเขต นครราชสีมา												
โครงการ ปรับปรุงอาคารปฏิบัติการ เมคคาทรอนิกส์ ตำบลในเมือง จังหวัดนครราชสีมา												
หน่วยงาน ภาควิชาวิศวกรรมโยธา วิทยาเขต นครราชสีมา ถ.เมือง ๑ นครราชสีมา												
วิศวกร วิศวกรโครงการ นายจิรศักดิ์ สุทธิวัฒน์ สย. 13137 นายสมใจ ชูบถิต อย. 63847												
วิศวกรผู้ออกแบบ นายมงคล คำนำรุ่งโรจน์กุล สย. 28106												
วิศวกรควบคุม วิศวกร นายมงคล คำนำรุ่งโรจน์กุล สย. 28106												
ชื่ออาคาร วัสดุ วิศวกร นายจิรศักดิ์ สุทธิวัฒน์ สย. 13137												
วิศวกร ผู้ช่วยศาสตราจารย์ วิโรจน์ ลิ่มไขแสง ภาควิชาวิศวกรรมโยธา คณะวิศวกรรมศาสตร์ มหาวิทยาลัยเทคโนโลยีราชมงคลธัญบุรี DRAWING NO. S-01 TOTAL NO. 26/32												
<table border="1" style="width: 100%; border-collapse: collapse;"> <thead> <tr> <th>วันที่</th> <th>วันที่</th> <th>รายละเอียด</th> </tr> </thead> <tbody> <tr> <td>01/09/๖๐</td> <td></td> <td></td> </tr> <tr> <td></td> <td></td> <td></td> </tr> <tr> <td></td> <td></td> <td></td> </tr> </tbody> </table>	วันที่	วันที่	รายละเอียด	01/09/๖๐								
วันที่	วันที่	รายละเอียด										
01/09/๖๐												
วิศวกร นายมงคล คำนำรุ่งโรจน์กุล สย. 28106 แปลนโครงสร้างงาน ชั้นล่าง (เดิม)												

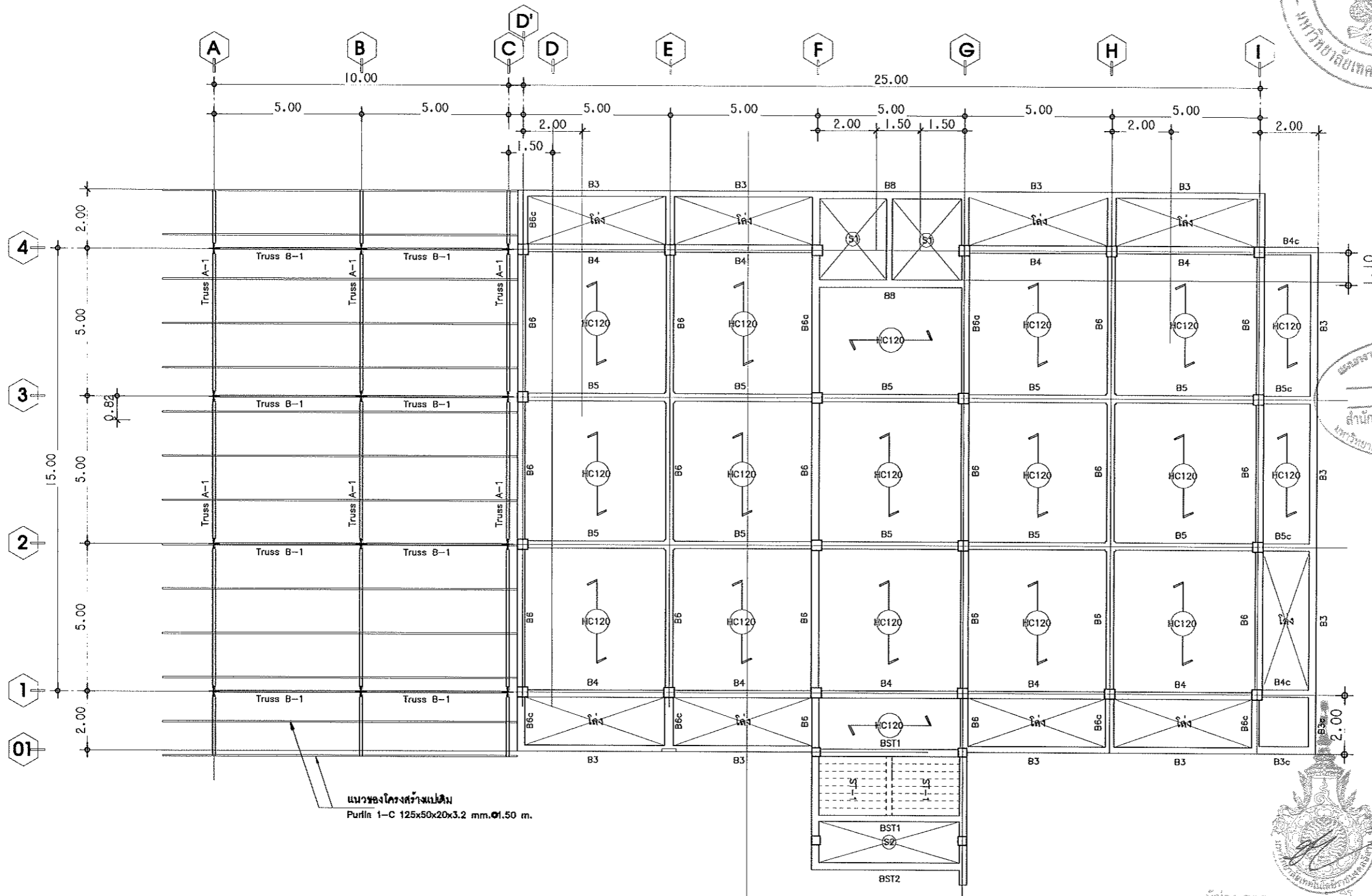

แนวของโครงสร้างเดิม
Purlin 1-C 125x50x20x3.2 mm, ๑1.50 m.

นายวิชาญ นอคนนบสีงคสรวิง
วิศวกร
สำนักงานบริหารสินทรัพย์
มหาวิทยาลัยเทคโนโลยีราชมงคลธัญบุรี

ผู้ช่วยงานมหาวิทยาลัยเทคโนโลยีราชมงคลธัญบุรี ราชภัฏนครพนม	
โครงการ ปรับปรุงอาคารปฏิบัติการ อาคารหอพัก ๓ ตำบลในเมือง อำเภอเมืองนครราชสีมา จังหวัด นครราชสีมา	
สถาบัน มหาวิทยาลัยเทคโนโลยีราชมงคลธัญบุรี วิทยาเขต นครราชสีมา ถนน ๑ นครราชสีมา	
สถาปนิก 	
วิศวกรโครงสร้าง 	
นายวิชาญ นอคนนบสีงคสรวิง สย. 13137 นายสมใจ ชูชิต คย. 63847	
วิศวกรโยธา 	
วิศวกรไฟฟ้า นายมงคล คำประเสริฐ คย. 28106	
วิศวกรเครื่องกล 	
วิศวกรช่าง 	
ภูมิสถาปนิก 	
เขียนแบบ นายวิชาญ นอคนนบสีงคสรวิง สย. 13137	
วิศวกร ผู้ช่วย ผศ.ดร.วิโรจน์ สัมไชแสง ธิการบดีมหาวิทยาลัยเทคโนโลยีราชมงคลธัญบุรี DRAWING NO. S-02	
TOTAL NO. 27/32	
รายการ วันที่ ๐๙/๐๙/๕๖	รายการ วันที่
วันที่ 	
หมายเหตุ แนบโครงสร้าง หลังค่าง (เดิม)	

แปลนโครงสร้างหลังค่าง (เดิม)
Scale 1 : 150



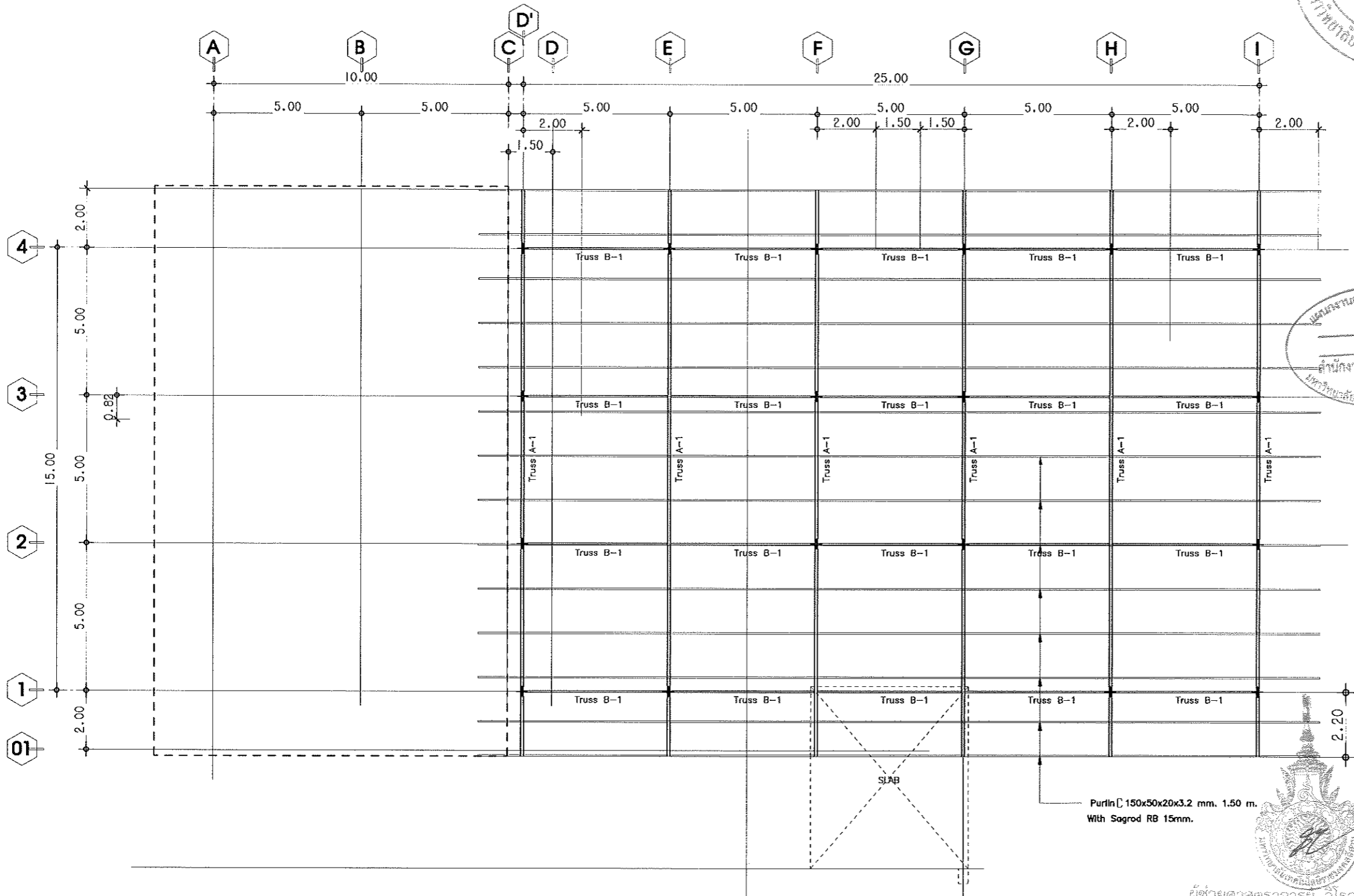





แผนงานออกแบบสิ่งก่อสร้าง
 ทราน.
 สำนักงานบริหารทรัพย์สิน
 มหาวิทยาลัยเทคโนโลยีราชมงคลธัญบุรี

ผู้ช่วยศาสตราจารย์ วิโรจน์ ลิ่มไชแสง
 ภาควิชาคานาและโครงสร้าง
 มหาวิทยาลัยเทคโนโลยีราชมงคลธัญบุรี

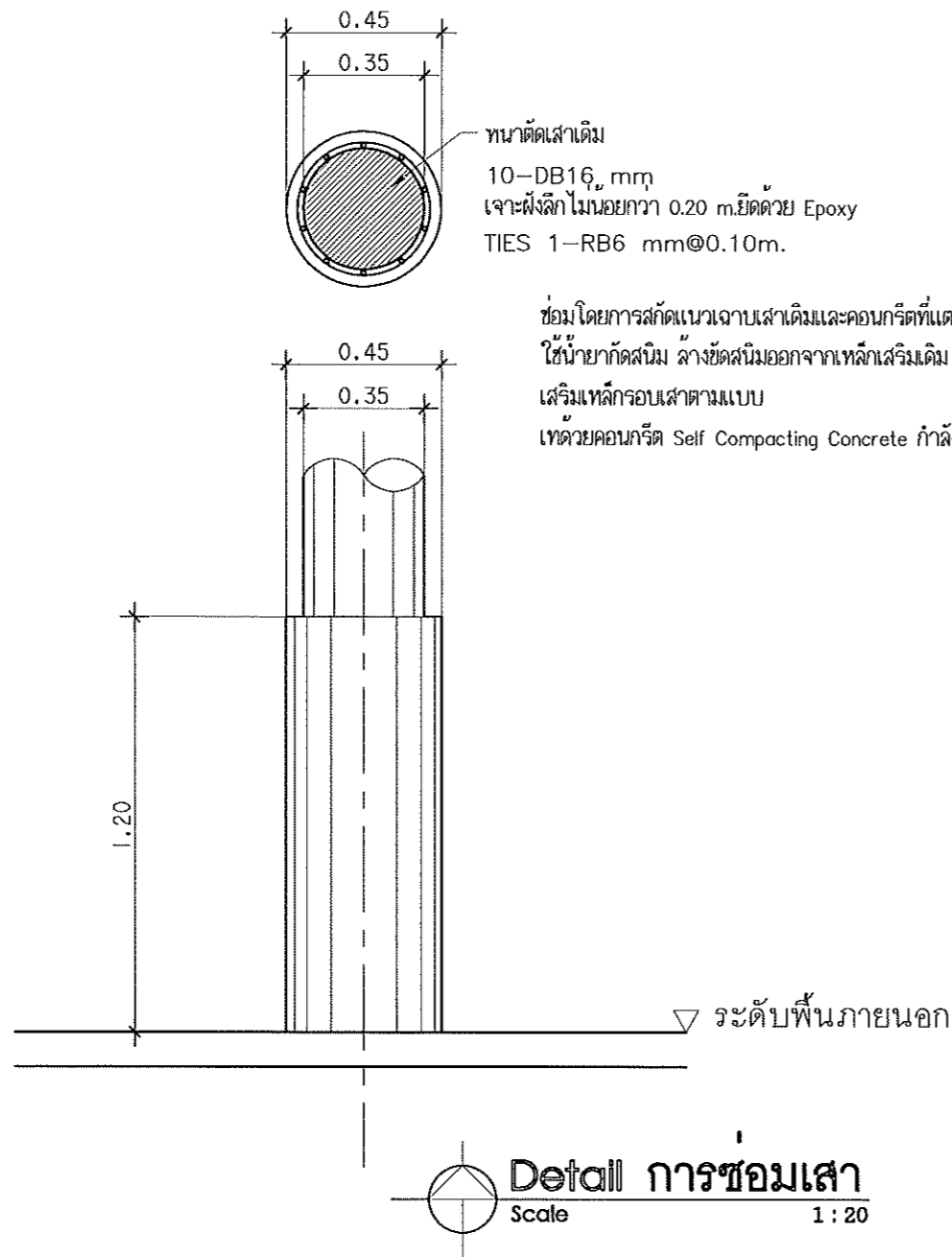
แปลนโครงสร้างหลังคาบน (เดิม)
 Scale 1 : 160

<p>ผู้อำนวยการศูนย์เทคโนโลยี วิศวกรรมศาสตร์ ภาควิชาคานา ภาควิชาคานาและโครงสร้าง มหาวิทยาลัยเทคโนโลยีราชมงคลธัญบุรี</p>		
โครงการ	ปรับปรุงอาคารปฏิบัติการ ภาควิชาคานาและโครงสร้าง อาคารเรียนบูรพาภิบาล จังหวัด นครราชสีมา	
สถาปนิก	มหาวิทยาลัยเทคโนโลยีราชมงคลธัญบุรี ภาควิชาคานาและโครงสร้าง อ.เมือง จ. นครราชสีมา	
วิศวกรโครงสร้าง	<p>นายจิรศักดิ์ สุธรรมวัน สย.13137 นายชนไว ขุนพลชัย สย.63847</p>	
วิศวกรรับใช้	<p>นายมงคล คำบุปผะสุธา สย.28106</p>	
วิศวกรไฟฟ้า		
วิศวกรเครื่องกล		
เขียนขยาย		
ผู้ควบคุมงาน		
ชื่อแบบ	นายจิรศักดิ์ สุธรรมวัน สย.13137	
วันที่	ผู้ชำนาญการกลาง	
ชนิด	ศศ.ดร. วิโรจน์ ลิ่มไชแสง ภาควิชาคานาและโครงสร้าง มหาวิทยาลัยเทคโนโลยีราชมงคลธัญบุรี	
DRAWING NO.	S-03	
TOTAL NO.	28/32	
รายการแก้ไข		
ครั้งที่	วันที่	รายละเอียด
	1/09/25	
วันที่		
แบบร่าง	แปลนโครงสร้าง หลังคาบน (เดิม)	

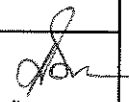
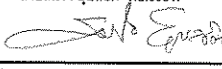

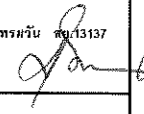
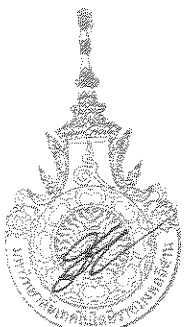
 ศูนย์คณาจารย์และเทคโนโลยี ราชภัฏนครพนม นครพนม	
โครงการ	ปรับปรุงอาคารปฏิบัติการ อาคารหอฝึก ตำบลในเมือง อำเภอเมืองนครพนม จังหวัด นครพนม
สาขาวิชา	มหาวิทยาลัยเทคโนโลยีราชมงคลอีสาน วิทยาเขต นครพนม ในเมือง จ.นครพนม
สถาปนิก	
วิศวกรโครงการ	
นายจิรศักดิ์ สุทธิวัฒน์ สอ.13137 นายสมใจ บุณดิษฐ์ กย.63647	
วิศวกรผู้ควบคุม	
วิศวกรผู้ทำ	
นายมงคล สืบบุญประเสริฐ สทศ.28106	
วิศวกรก่อสร้าง	
ผู้เขียนร่าง	
ผู้ควบคุม	
นายจิรศักดิ์ สุทธิวัฒน์ สอ.13137	
สาขา	
ผู้ควบคุมก่อสร้าง	
อนุมัติ	
ผศ.ดร.วิโรจน์ สัมไชแสง อธิการบดีมหาวิทยาลัยเทคโนโลยีราชมงคลอีสาน	
DRAWING NO.	S-04
TOTAL NO.	29/32
รายละเอียด	
วันที่	วันที่
21/09/64	
วันที่	
อนุมัติ	
Detail การซ่อมเสา	

 ผู้ช่วยศาสตราจารย์ วิโรจน์ สัมไชแสง
 อธิการบดีมหาวิทยาลัยเทคโนโลยีราชมงคลอีสาน

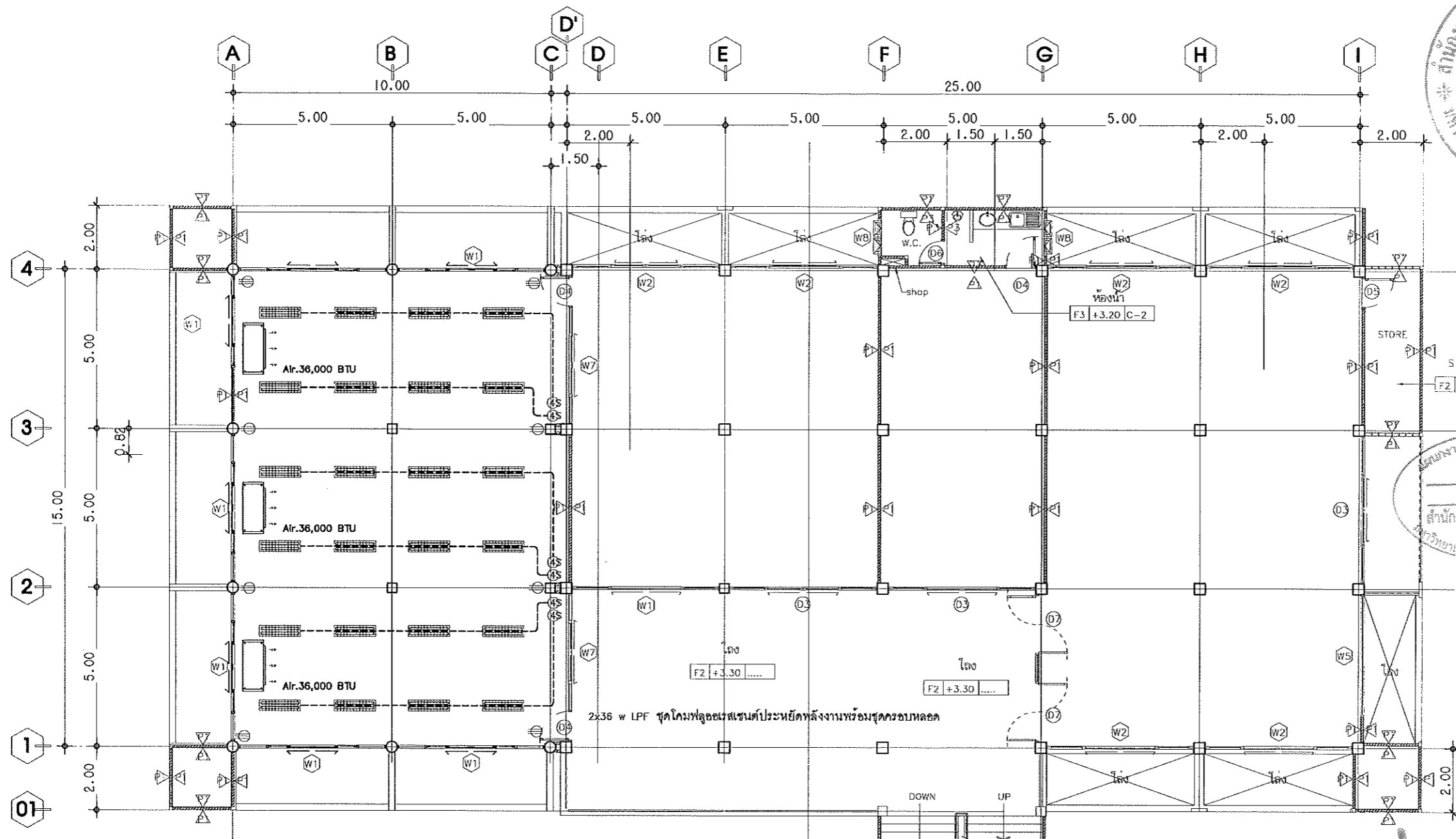

สัญลักษณ์ไฟฟ้า

สัญลักษณ์	รายการประกอบแบบ
	1x36 w LPF ชุดโคมฟลูออเรสเซนต์ประหยัดพลังงาน
	1x18 w LPF ชุดโคมฟลูออเรสเซนต์ประหยัดพลังงาน
	2x36 w LPF ชุดโคมฟลูออเรสเซนต์ประหยัดพลังงานพร้อมชุดครอบหลอด แผงจ่ายไฟ (LOAD CENTER)
	สวิตช์ 5 วงจร ขนาด 15 แอมป์ 250 โวลต์
	สวิตช์ 6 วงจร ขนาด 15 แอมป์ 250 โวลต์
	ตัวรับไฟฟ้าแบบ 1 เฟส 3 สาย (L,N,G)
	ตัวรับไฟฟ้าแบบ 3 เฟส 5 สาย (A,B,C,N,G)

ALUMINIUM () 100x45x2.3 mm.

- งานปรับปรุงห้องเรียนใหม่
- งานร้อยวงโคมขนาด 2x36w เพื่อติดตั้งประกอบชิ้นใหม่
 - ใช้ชุดดวงโคมเดิม และเดินระบบสายไฟใหม่ขนาดเทียบเท่าขนาดเดิม
 - งานร้อยชุดแอร์ขนาด 36000 BTU เพื่อติดตั้งใหม่
 - ใช้ชุดแอร์เดิม และเดินระบบสายไฟใหม่ขนาดเทียบเท่าขนาดเดิม



มหาวิทยาลัยเทคโนโลยีราชมงคลอีสาน
วิทยาเขตสกลนคร

โครงการ
ปรับปรุงอาคารปฏิบัติการ
เขตภาคเหนือ ตำบลในเมือง
อำเภอเมืองนครราชสีมา จังหวัด
นครราชสีมา

คณะผู้จัดทำ
มหาวิทยาลัยเทคโนโลยีราชมงคลอีสาน
วิทยาเขต นครราชสีมา
เดือน มกราคม พ.ศ. ๒๕๖๓

สถาปนิก

วิศวกรโครงสร้าง

นายจิรศักดิ์ สุธรรมวัน สย. 13137
นายสมใจ ชุมภิต สย. 63847

วิศวกรช่างเขียน

วิศวกรโยธา

นายสมศักดิ์ สุธรรมวัน สย. 28106

วิศวกรเครื่องกล

ผู้ควบคุมงาน

ผู้ตรวจสอบ

นายจิรศักดิ์ สุธรรมวัน สย. 13137

วิศวกร

ผู้ควบคุมงาน

นายจิรศักดิ์ สุธรรมวัน สย. 13137

วิศวกร

นายจิรศักดิ์ สุธรรมวัน สย. 13137

วิศวกร

นายจิรศักดิ์ สุธรรมวัน สย. 13137

วิศวกร

นายจิรศักดิ์ สุธรรมวัน สย. 13137

วิศวกร

เอกสารออกแบบสิ่งก่อสร้าง
โครงการ
สำนักงานบริหารสินทรัพย์
มหาวิทยาลัยเทคโนโลยีราชมงคลอีสาน



ผู้ช่วยศาสตราจารย์ วิโรจน์ ลิ้มไขแสง
อธิการบดีมหาวิทยาลัยเทคโนโลยีราชมงคลอีสาน

แปลนตำแหน่งระบบไฟฟ้าชั้นสอง (ปรับปรุง)
Scale 1:150

แปลนตำแหน่งระบบไฟฟ้า
ชั้นสอง (ปรับปรุง)



ศูนย์กลางมหาวิทยาลัยเทคโนโลยี
ท่ามคลองลำ นนทบุรี

โครงการ
ปรับปรุงอาคารปฏิบัติการ
เมคคาทรอนิกส์ ส่วนในเมือง
สำนักเมืองนนทบุรี จังหวัด
นนทบุรี

มหาวิทยาลัยเทคโนโลยีราชมงคลธัญบุรี
วิทยาเขต นนทบุรี
เมือง นนทบุรี

สถาปนิก
นายจิรศักดิ์ สุธรรมานันต์ ส.ศ. 13137
นายสมชาย บุณดิษฐ์ กย. 63847

วิศวกร
นายสมชาย บุณดิษฐ์ กย. 63847

วิศวกรไฟฟ้า
นายสมชาย บุณดิษฐ์ กย. 63847

วิศวกรเครื่องกล
นายสมชาย บุณดิษฐ์ กย. 63847

เขียนแบบ
นายจิรศักดิ์ สุธรรมานันต์ ส.ศ. 13137

การ
นายสมชาย บุณดิษฐ์ กย. 63847

อนุมัติ
นายสมชาย บุณดิษฐ์ กย. 63847

นายสมชาย บุณดิษฐ์ กย. 63847

นายสมชาย บุณดิษฐ์ กย. 63847

นายสมชาย บุณดิษฐ์ กย. 63847

นายสมชาย บุณดิษฐ์ กย. 63847

นายสมชาย บุณดิษฐ์ กย. 63847

แผนงานออกแบบสิ่งก่อสร้าง
โครงการ
สำนักงานบริหารสินทรัพย์
มหาวิทยาลัยเทคโนโลยีราชมงคลธัญบุรี



ผู้ช่วยศาสตราจารย์ วิจารณ์ สัมไชแสง
อธิการบดีมหาวิทยาลัยเทคโนโลยีราชมงคลธัญบุรี

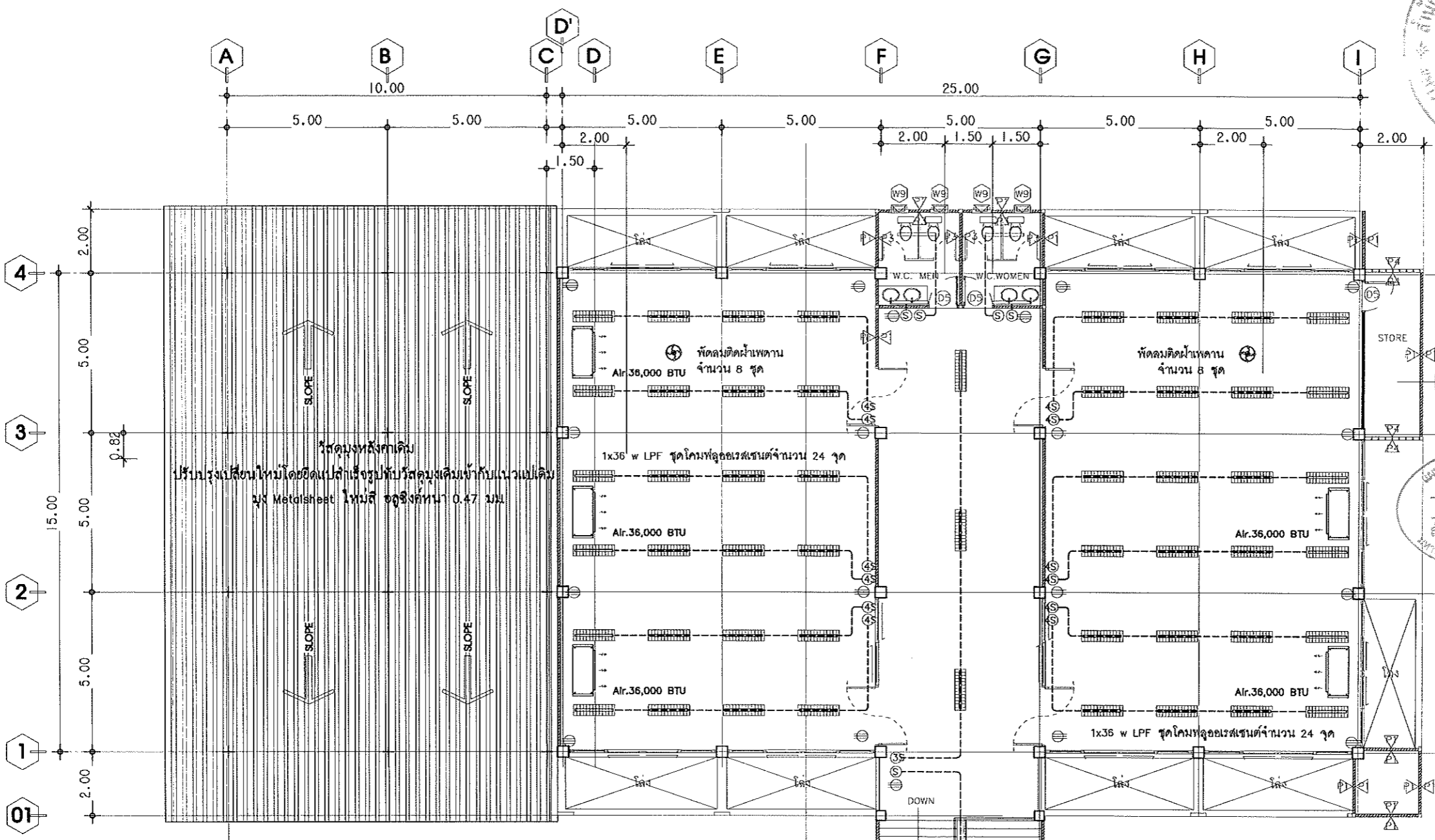

สัญลักษณ์ไฟฟ้า

สัญลักษณ์	รายการประกอบแบบ
	1x36 w LPF ชุดโคมที่ลู่อวเรสเซนส์ประหยัคพลังงาน
	1x18 w LPF ชุดโคมที่ลู่อวเรสเซนส์ประหยัคพลังงาน
	2x36 w LPF ชุดโคมที่ลู่อวเรสเซนส์ประหยัคพลังงานพร้อมชุดครอบหอด แนงจ่ายไฟ (LOAD CENTER)
	สวิตช์ 5 วงจร ขนาด 15 แอมป์ 250 โวลต์
	สวิตช์ 6 วงจร ขนาด 15 แอมป์ 250 โวลต์
	ตัวรับไฟฟ้าแบบ 1 เฟส 3 สาย (L,N,G)
	ตัวรับไฟฟ้าแบบ 3 เฟส 5 สาย (A,B,C,N,G)

แปลนตำแหน่งระบบไฟฟ้าชั้นสาม (เดิม)
Scale 1:160

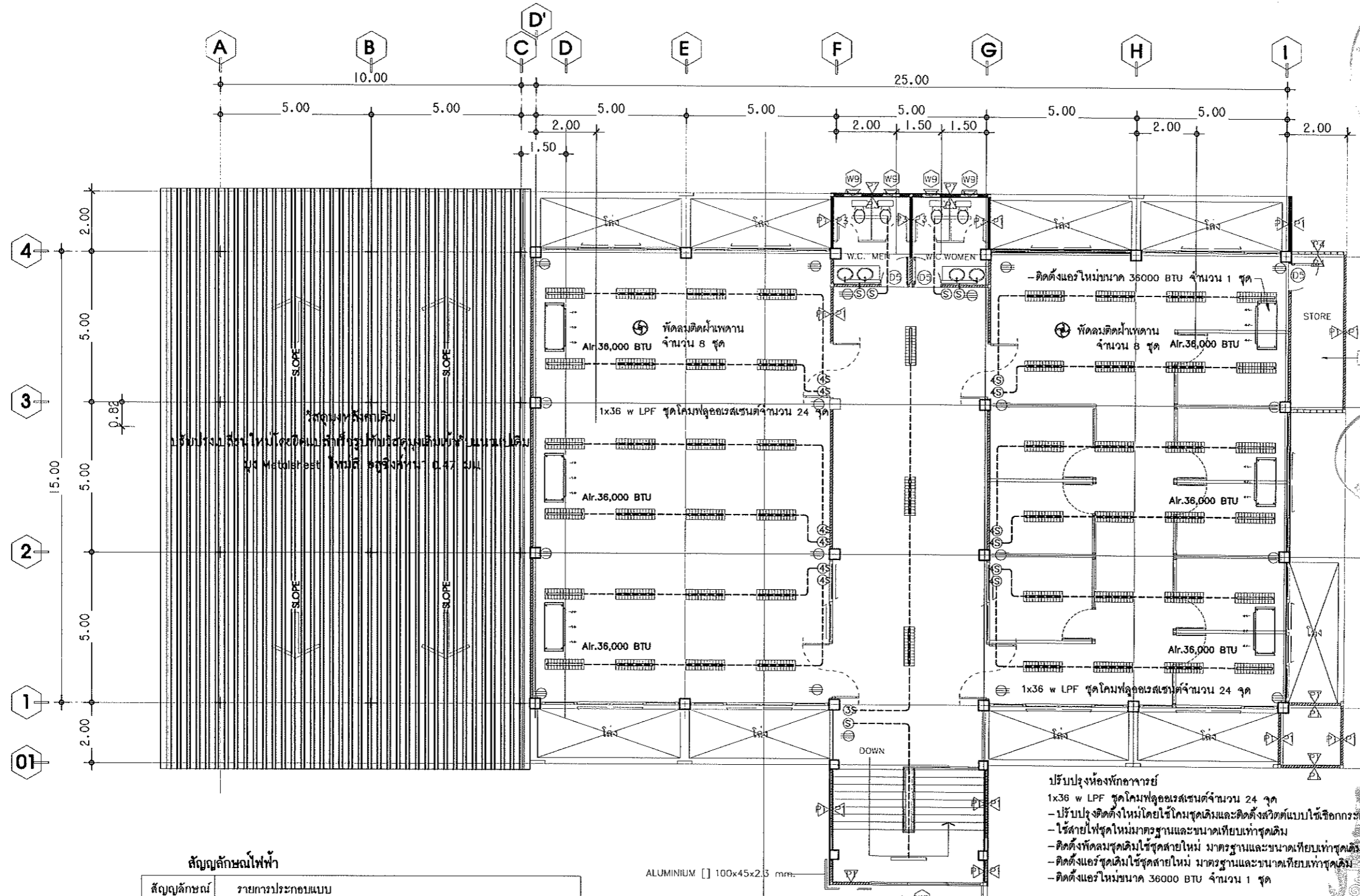

สัญลักษณ์ไฟฟ้า

สัญลักษณ์	รายการประกอบแบบ
	1x36 w LPF ชุดโคมฟลูออเรสเซนต์ประเภทหลังงาน
	1x18 w LPF ชุดโคมฟลูออเรสเซนต์ประเภทหลังงาน
	2x36 w LPF ชุดโคมฟลูออเรสเซนต์ประเภทหลังงานพร้อมชุดครอบหลอด
	แผงจ่ายไฟ (LOAD CENTER)
	สวิตช์ 5 วงจร ขนาด 15 แอมป์ 250 โวลต์
	สวิตช์ 6 วงจร ขนาด 15 แอมป์ 250 โวลต์
	ตู้รับไฟฟ้าแบบ 1 เฟส 3 สาย (L,N,G)
	ตู้รับไฟฟ้าแบบ 3 เฟส 5 สาย (A,B,C,N,G)

ALUMINIUM [] 100x45x2.3 mm.

ปรับปรุงห้องประชุม

- 1x36 w LPF ชุดโคมฟลูออเรสเซนต์จำนวน 24 ชุด
- ปรับปรุงติดตั้งใหม่โดยใช้โคมชุดเดิม
- ใช้สายไฟชุดใหม่มาตรฐานและขนาดเทียบเท่าชุดเดิม
- ติดตั้งพัดลมชุดเดิมใช้ชุดสายใหม่ มาตรฐานและขนาดเทียบเท่าชุดเดิม
- ติดตั้งแอร์ชุดเดิมใช้ชุดสายใหม่ มาตรฐานและขนาดเทียบเท่าชุดเดิม

ปรับปรุงโถงภายนอกและห้องน้ำ

- ชุดโคมฟลูออเรสเซนต์จำนวน 8 ชุด
- ปรับปรุงติดตั้งใหม่โดยใช้โคมชุดเดิม
- ใช้สายไฟชุดใหม่มาตรฐานและขนาดเทียบเท่าชุดเดิม

ปรับปรุงห้องพักอาจารย์

- 1x36 w LPF ชุดโคมฟลูออเรสเซนต์จำนวน 24 ชุด
- ปรับปรุงติดตั้งใหม่โดยใช้โคมชุดเดิมและติดตั้งสวิตช์แบบใช้ช็อกกระตุก
- ใช้สายไฟชุดใหม่มาตรฐานและขนาดเทียบเท่าชุดเดิม
- ติดตั้งพัดลมชุดเดิมใช้ชุดสายใหม่ มาตรฐานและขนาดเทียบเท่าชุดเดิม
- ติดตั้งแอร์ชุดเดิมใช้ชุดสายใหม่ มาตรฐานและขนาดเทียบเท่าชุดเดิม
- ติดตั้งแอร์ใหม่ขนาด 36000 BTU จำนวน 1 ชุด



แปลนตำแหน่งระบบไฟฟ้าชั้นสาม (ปรับปรุง)

Scale

1 : 150

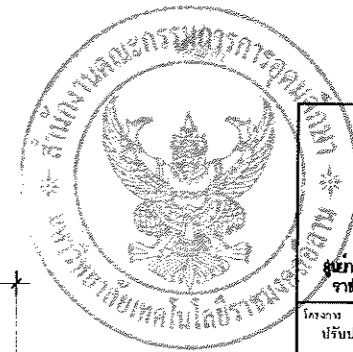

มหาวิทยาลัยราชภัฏนครราชสีมา

กองช่าง
ปรับปรุงอาคารปฏิบัติการ
เมคคาทรอนิกส์ ตำบลในเมือง
อำเภอเมืองนครราชสีมา จังหวัด
นครราชสีมา

คณะวิศวกรรมศาสตร์
มหาวิทยาลัยเทคโนโลยีราชมงคลอีสาน
วิทยาเขต นครราชสีมา
เดือน ๖ ปี ๒๕๖๓

สถาปนิก
นายจิรศักดิ์ สุธรรมวัน สบ. 13137
นายสมใจ ยูบลัด ภ.ก. 63847

วิศวกรโครงการ
นายจิรศักดิ์ สุธรรมวัน สบ. 13137
นายสมใจ ยูบลัด ภ.ก. 63847

วิศวกรไฟฟ้า
นายสมยศ คำบุรินทร์ ภ.ก. 28106

วิศวกรเครื่องกล

มีนาคม ๒๕๖๓

ผู้เขียนแบบ

นายจิรศักดิ์ สุธรรมวัน สบ. 13137

ผู้ตรวจสอบ

นายจิรศักดิ์ สุธรรมวัน สบ. 13137

วิศวกร

ผู้ชำนาญการ
นายสมยศ คำบุรินทร์ ภ.ก. 28106

เลขที่
E-03

TOTAL NO. 32/32

วันที่
แบบร่าง
แปลนตำแหน่งระบบ
ไฟฟ้าชั้นสาม (ปรับปรุง)