

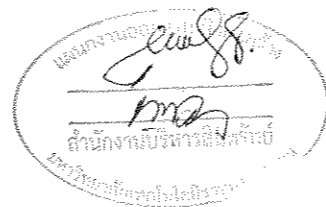

ปรับปรุงอาคารวิทยาศาสตร์สุขภาพและพยาบาล

มหาวิทยาลัยเทคโนโลยีราชมงคลอีสาน
นครราชสีมา



ผู้ช่วยศาสตราจารย์ วิโรจน์ ลิ่มไชแสง
อธิการบดีมหาวิทยาลัยเทคโนโลยีราชมงคลอีสาน

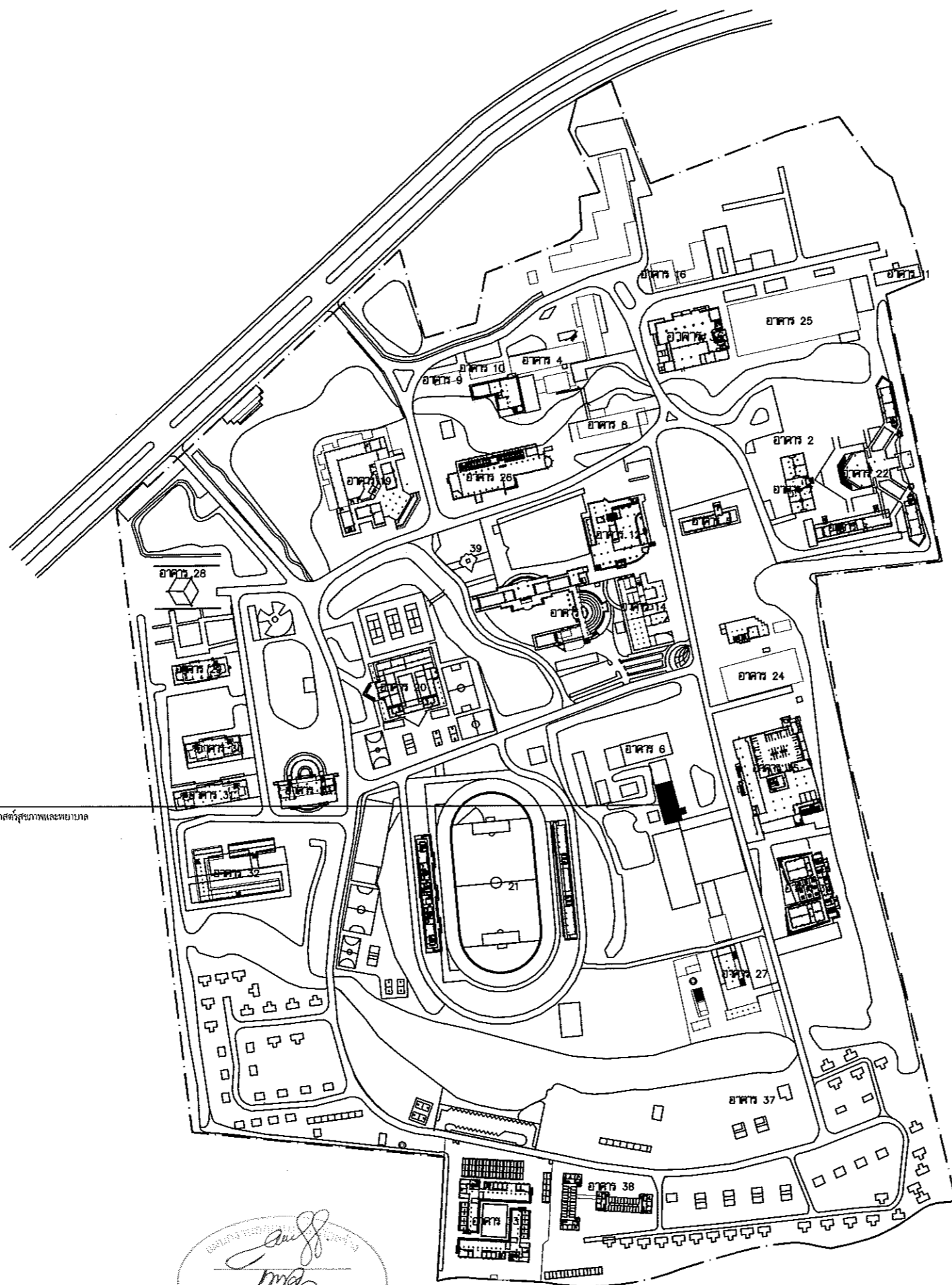

ตำแหน่งพื้นที่ก่อสร้าง
โครงการปรับปรุงอาคารวิทยาศาสตร์สุขภาพและพยาบาล

- อาคาร 7 สำนักงานอธิการบดี
- อาคาร 8 สำนักงานส่งเสริมวิชาการและงานทะเบียน
- อาคาร 9 สาขาวิชาวิศวกรรมสำรวจ
- อาคาร 10 สาขาวิชาวิศวกรรมสำรวจ
- อาคาร 11 สาขาวิชาวิศวกรรมเครื่องกล
- อาคาร 12 สำนักวิทยบริการและเทคโนโลยีสารสนเทศ
- อาคาร 13 สาขาวิชาวิศวกรรมเครื่องกล
- อาคาร 14 สาขาวิชาออกแบบอุตสาหกรรม
- อาคาร 15 สาขาวิชาวิศวกรรมวัสดุ
- อาคาร 16 สำนักงานคณะวิศวกรรมฯ
- อาคาร 17 ศูนย์การเรียนรู้รวมเครื่องทำความเย็น
- อาคาร 18 สาขาวิชาคอมพิวเตอร์
- อาคาร 19 คณะวิทยาศาสตร์
- อาคาร 20 อาคารเอนกประสงค์
- อาคาร 21 สนามฟุตบอล
- อาคาร 22 สาขาวิชาสถาปัตยกรรม
- อาคาร 23 กองพัฒนานักศึกษา
- อาคาร 24 แผนกงานช่างเทคนิค
- อาคาร 25 โรงฝึกงานช่างยนต์ ช่างกล ช่างก่อสร้าง
- อาคาร 26 โรงอาหาร
- อาคาร 27 แผนกอาคารสถานที่
- อาคาร 28 ศูนย์นิมิตการ
- อาคาร 29 หอพักครูคณาจารย์
- อาคาร 30 หอพักภาคกีฬาวิน
- อาคาร 31 หอพักพัฒนาศรม
- อาคาร 32 แฟลตครุฑอครวี
- อาคาร 33 หอพักนักศึกษา
- อาคาร 34 คณะวิทยาศาสตร์และศิลปกรรม
- อาคาร 35 อาคารเรียนรวม
- อาคาร 36 อาคารปฏิบัติการคณะวิศวกรรมฯ
- อาคาร 37 บ้านพักรับรอง
- อาคาร 38 แฟลต 40 หน่วยใหม่
- อาคาร 39 เสาธงชาติ



ผังบริเวณรวมมหาวิทยาลัยฯ
มาตรฐาน (A3)

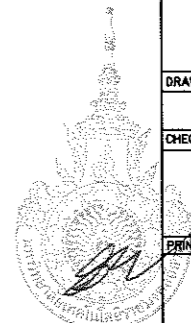

ผู้ช่วยศาสตราจารย์ วิโรจน์ สัมเชื้อแสง
อธิการบดีมหาวิทยาลัยเทคโนโลยีราชมงคลธัญบุรี

โครงการ		
ปรับปรุงอาคารวิทยาศาสตร์สุขภาพและพยาบาล		
สถานที่ก่อสร้าง		
มหาวิทยาลัยเทคโนโลยีราชมงคลธัญบุรี ตำบลในหม้อ อำเภอเมือง จังหวัดนครราชสีมา		
สถาปนิก	นางฉวีวรรณ ปัญญานันท์	ลายมือชื่อ
วิศวกรโครงสร้าง	นางฉวีวรรณ ปัญญานันท์	ลายมือชื่อ
วิศวกรไฟฟ้า	นางฉวีวรรณ ปัญญานันท์	ลายมือชื่อ
วิศวกรสุขาภิบาล	นางฉวีวรรณ ปัญญานันท์	ลายมือชื่อ
ประมาณราคา	นางฉวีวรรณ ปัญญานันท์	ลายมือชื่อ
คำเนนงา		
1. ผู้จัดทำผังนี้เป็นทรัพย์สินของมหาวิทยาลัยเทคโนโลยีราชมงคลธัญบุรี หรือสภามหาวิทยาลัยฯ หากมีข้อสงสัยหรือข้อผิดพลาดประการใดขอสงวนสิทธิ์ในมหาวิทยาลัยฯ ผู้จัดทำผังนี้ไม่รับผิดชอบต่อความเสียหายใดๆ		
2. ผู้ใช้ผังนี้ต้องปฏิบัติตามผังนี้ให้ถูกต้อง		
3. ผู้ใช้ผังนี้ต้องปฏิบัติตามผังนี้ให้ถูกต้อง		
4. ผู้ใช้ผังนี้ต้องปฏิบัติตามผังนี้ให้ถูกต้อง		
5. ผู้ใช้ผังนี้ต้องปฏิบัติตามผังนี้ให้ถูกต้อง		
ตรวจสอบ :		
(นายบุญรอด บุญปุก) หัวหน้าสำนักงานบริหารสิ่งแวดล้อม		
อนุมัติ :		
(ผศ.ดร.วิโรจน์ สัมเชื้อแสง) อธิการบดี มหาวิทยาลัยเทคโนโลยีราชมงคลธัญบุรี		
แบบแสดง		
ผังบริเวณรวมมหาวิทยาลัยฯ		
DRAWN BY:		
CHECK BY:	DRAWING NO.	
	EX-02	
	02	
PRINTED DATE:		

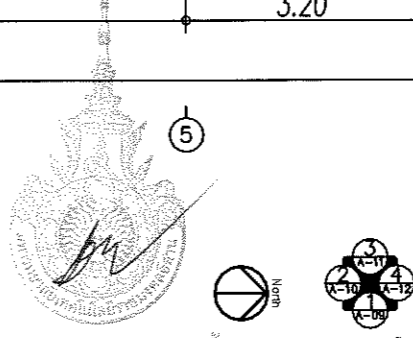
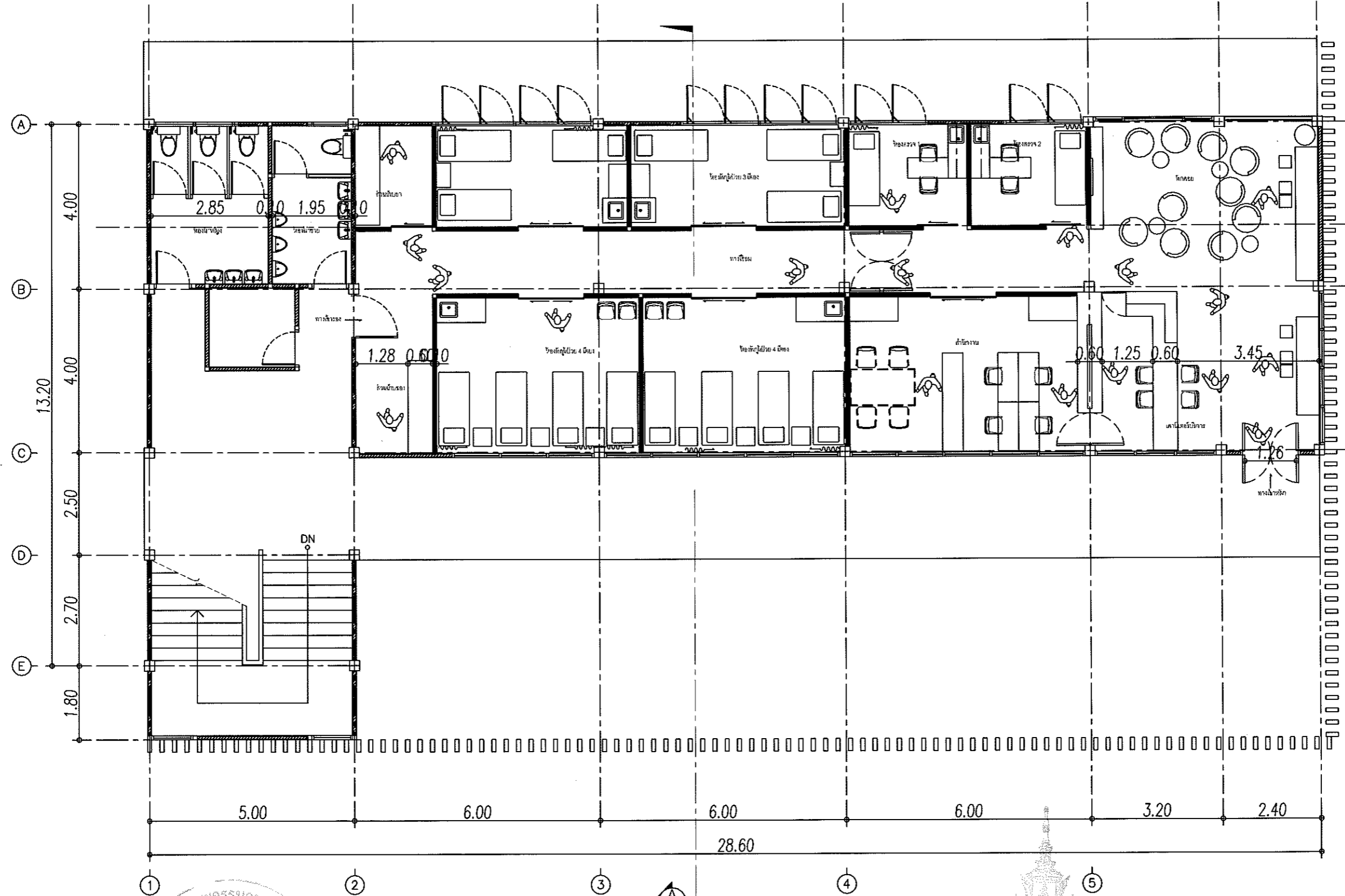

ผู้ช่วยศาสตราจารย์ วิโรจน์ ลิ้มไขแสง
อธิการบดีมหาวิทยาลัยเทคโนโลยีราชมงคลอีสาน

แปลนพื้นที่ที่ 1
มาตราส่วน 1:100

โครงการ		
บริษัท ปรองดองวิศวกรรมและสถาปัตย์		
สถานที่ก่อสร้าง		
มหาวิทยาลัยเทคโนโลยีราชมงคลอีสาน ตำบลในเมือง อำเภอเมือง จังหวัดนครราชสีมา		
สถาปนิก	นางฉวีวรรณ ใจบุญธรรม	ลายมือชื่อ
ทนายความ	นางฉวีวรรณ ใจบุญธรรม	ลายมือชื่อ
วิศวกรโครงสร้าง	นางฉวีวรรณ ใจบุญธรรม	ลายมือชื่อ
วิศวกรไฟฟ้า	นางฉวีวรรณ ใจบุญธรรม	ลายมือชื่อ
วิศวกรสุขาภิบาล	นางฉวีวรรณ ใจบุญธรรม	ลายมือชื่อ
ประภคณา	นางฉวีวรรณ ใจบุญธรรม	ลายมือชื่อ
คำแนะนำ		
1. งานก่อสร้างนี้จัดทำขึ้นโดยมีวัตถุประสงค์เพื่อใช้ในการเรียนการสอนและสำนักงานของมหาวิทยาลัยเทคโนโลยีราชมงคลอีสาน อำเภอเมือง จังหวัดนครราชสีมา		
2. ไม้ใช้สอยทั้งหมดในอาคารนี้ ให้ใช้ไม้เนื้อแข็ง		
3. งานก่อสร้างนี้ให้ดำเนินการโดยมีวิศวกรควบคุมงานก่อสร้างและสถาปนิกควบคุมงานสถาปัตย์		
4. ภายหลังจากการก่อสร้างแล้ว ผู้รับจ้างต้องส่งมอบงานให้เรียบร้อยและดำเนินการขออนุญาตใช้พื้นที่ก่อสร้าง		
ตรวจ :		
(นายสุรพล บุญปลูก) หัวหน้าสำนักงานบริหารสินทรัพย์		
อนุมัติ :		
(ดร.วิโรจน์ ลิ้มไขแสง) อธิการบดี มหาวิทยาลัยเทคโนโลยีราชมงคลอีสาน		
แบบแสดง		
แปลนพื้นที่ที่ 1		
DRAWN BY:		
CHECK BY:	DRAWING NO.	
	EX-03	
PRINTED DATE:		

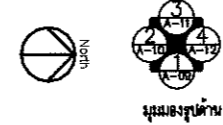
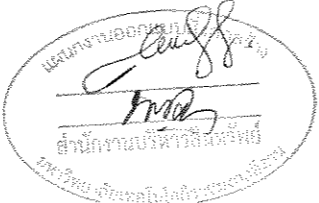
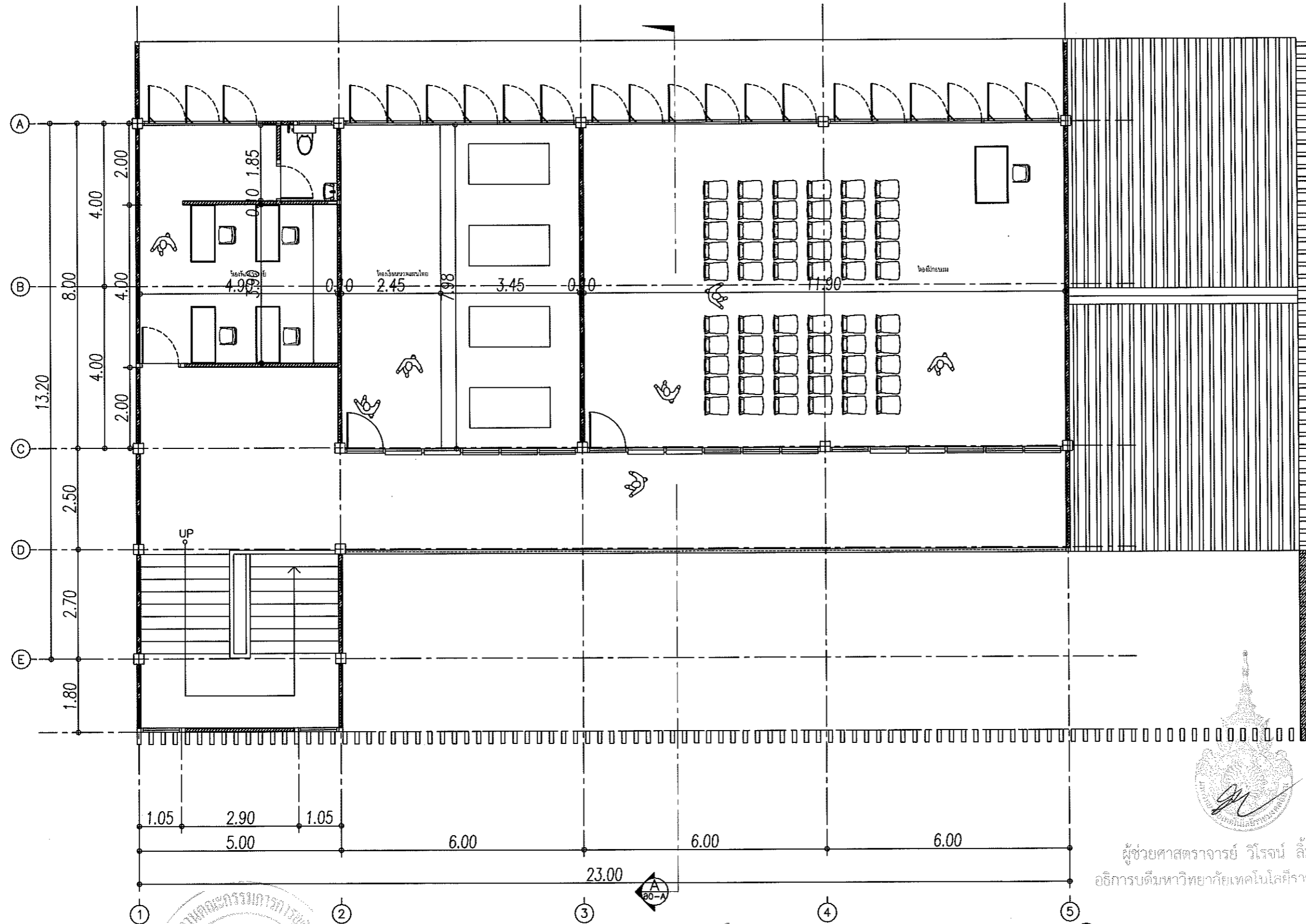

ผู้ช่วยศาสตราจารย์ วิโรจน์ ลิ่มไชแสง
อธิการบดีมหาวิทยาลัยเทคโนโลยีราชมงคลธัญบุรี
แปลนพื้นที่ 2
มาตราส่วน 1:100

โครงการ		
ปรับปรุงอาคารวิทยาศาสตร์สุขภาพและพยาบาล		
สถานที่ก่อสร้าง		
มหาวิทยาลัยเทคโนโลยีราชมงคลธัญบุรี ตำบลในเือง อำเภอเมือง จังหวัดนครราชสีมา		
สถาปนิก	บรรณวิไล ผู้ประกอบวิชาชีพ	ลายมือชื่อ
ทนายความ	ทินนัท	ลายมือชื่อ
วิศวกรโครงสร้าง	บรรณวิไล ผู้ประกอบวิชาชีพ	ลายมือชื่อ
จัดซื้อ วัสดุ	ณ. 1999	ลายมือชื่อ
วิศวกรไฟฟ้า	บรรณวิไล ผู้ประกอบวิชาชีพ	ลายมือชื่อ
เขตอุตสาหกรรม	ส.พ.ช. 5811	ลายมือชื่อ
วิศวกรสุขาภิบาล	บรรณวิไล ผู้ประกอบวิชาชีพ	ลายมือชื่อ
ประมาณราคา	บรรณวิไล ผู้ประกอบวิชาชีพ	ลายมือชื่อ
คำแนะนำ		
1.แปลนนี้เป็นเพียงตัวอย่างเท่านั้น ไม่สามารถนำไปใช้ก่อสร้างได้ 2.แปลนนี้เป็นเพียงตัวอย่างเท่านั้น ไม่สามารถนำไปใช้ก่อสร้างได้ 3.แปลนนี้เป็นเพียงตัวอย่างเท่านั้น ไม่สามารถนำไปใช้ก่อสร้างได้		
ตรวจสอบ :		
(นายบุญรอด บุญชู)		
หัวหน้าสำนักงานบริหารสิ่งแวดล้อม		
อนุมัติ :		
(ผศ.วิโรจน์ ลิ่มไชแสง) อธิการบดี มหาวิทยาลัยเทคโนโลยีราชมงคลธัญบุรี		
แบบแสดง		
แปลนพื้นที่ 2		
DRAWN BY:		
CHECK BY:	DRAWING NO.	
	EX-04	
PRINTED DATE:		

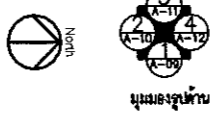
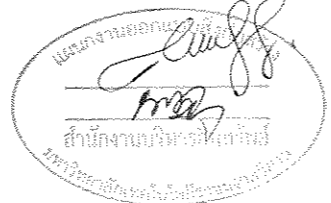
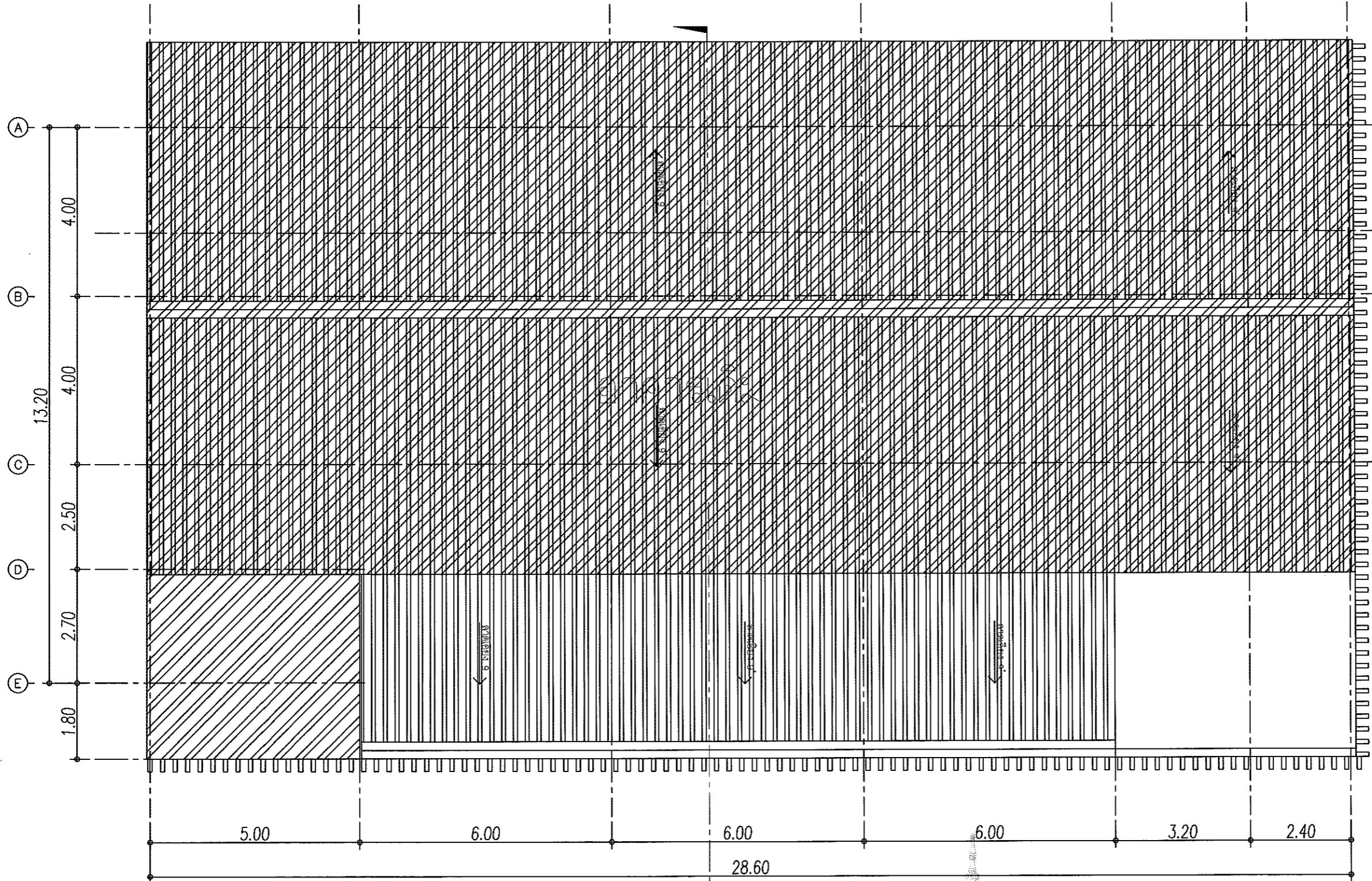

ผู้ช่วยศาสตราจารย์ วีโรจน์ ลิ่มใจแสง
อธิการบดีมหาวิทยาลัยเทคโนโลยีราชมงคลอีสาน

แปลนหลังคาถาวรต่อเติม
มาตราส่วน 1:100



โครงการ
ปรับปรุงอาคารวิทยาศาสตร์สุขภาพและพยาบาล

สถานที่ก่อสร้าง
มหาวิทยาลัยเทคโนโลยีราชมงคลอีสาน
ตำบลในเมือง อำเภอเมือง
จังหวัดนครราชสีมา

สถาปนิก	นางสาวกัญญา อุทัยวรรณ	ลายมือชื่อ	<i>[Signature]</i>
วิศวกรโครงสร้าง	นางสาวกัญญา อุทัยวรรณ	ลายมือชื่อ	<i>[Signature]</i>
วิศวกรไฟฟ้า	นางสาวกัญญา อุทัยวรรณ	ลายมือชื่อ	<i>[Signature]</i>
วิศวกรสุขาภิบาล	นางสาวกัญญา อุทัยวรรณ	ลายมือชื่อ	<i>[Signature]</i>
ประมาณราคา	นางสาวกัญญา อุทัยวรรณ	ลายมือชื่อ	<i>[Signature]</i>

คำแนะนำ
1. เปรียบเทียบราคากลางกับราคากลางของหน่วยงานที่เกี่ยวข้อง
2. เปรียบเทียบราคากลางกับราคากลางของหน่วยงานที่เกี่ยวข้อง
3. เปรียบเทียบราคากลางกับราคากลางของหน่วยงานที่เกี่ยวข้อง
4. เปรียบเทียบราคากลางกับราคากลางของหน่วยงานที่เกี่ยวข้อง

ตรวจ :

นายอนุชิต คุ้มปลุก
หัวหน้าสำนักงานบริหารสิ่งแวดล้อม

อนุมัติ :

(ผศ.ดร.วีโรจน์ ลิ่มใจแสง)
อธิการบดี
มหาวิทยาลัยเทคโนโลยีราชมงคลอีสาน

แบบแสดง
แปลนหลังคาถาวรต่อเติม

DRAWN BY:

CHECK BY: DRAWING NO.
EX-05

PRINTED DATE:



โครงการ
ปรับปรุงอาคารวิทยาศาสตร์สุขภาพและพยาบาล
สถานที่ก่อสร้าง
มหาวิทยาลัยเทคโนโลยีราชมงคลธัญบุรี
ตำบลในเมือง อำเภอเมือง
จังหวัดนครราชสีมา

สถาปนิก	นางฉวีวรรณ สุพรรณศรี	ลายมือชื่อ
วิศวกรโครงสร้าง	นางฉวีวรรณ สุพรรณศรี	ลายมือชื่อ
วิศวกรไฟฟ้า	นางฉวีวรรณ สุพรรณศรี	ลายมือชื่อ
วิศวกรสุขาภิบาล	นางฉวีวรรณ สุพรรณศรี	ลายมือชื่อ
ประมงภณิกา	นางฉวีวรรณ สุพรรณศรี	ลายมือชื่อ

คำแนะนำ
1. เสาและคาน้ำิ่งเดิมที่ชำรุดหรือทรุดโทรมให้แก้ไข
ตามแบบและรายการที่แนบมา หรือเสริมคาน้ำิ่งเดิม
ให้แข็งแรงพอรับน้ำหนักที่ออกแบบไว้ได้
2. ให้ใช้เหล็กเสริมที่ทนไฟได้ 3 ชั่วโมง
3. ระยะห่างคาน้ำิ่งเดิมและคาน้ำิ่งใหม่ต้องไม่เกิน
1.5 เมตร และคาน้ำิ่งใหม่ต้องฝังลงในคาน้ำิ่งเดิม
ตามแบบที่แนบมา
4. งดการตัดเหล็กเสริมคาน้ำิ่งเดิม (ใช้เหล็กเสริมคาน้ำิ่งเดิม
SHP EBARNA) ให้ได้คุณสมบัติตามรายการประกอบ
จนถึงถึงระดับความสูงที่ออกแบบไว้ได้

ตรวจ :
(นายบุญรอด บุญปลุก)
หัวหน้าสำนักงานบริหารสิ่งแวดล้อม

(ผศ.ดร.วิโรจน์ ลิ้มไขแสง)
อธิการบดี
มหาวิทยาลัยเทคโนโลยีราชมงคลธัญบุรี

แบบแสดง
แปลนหลังคา

DRAWN BY:	DRAWING NO.
CHECK BY:	EX-06
PRINTED DATE:	

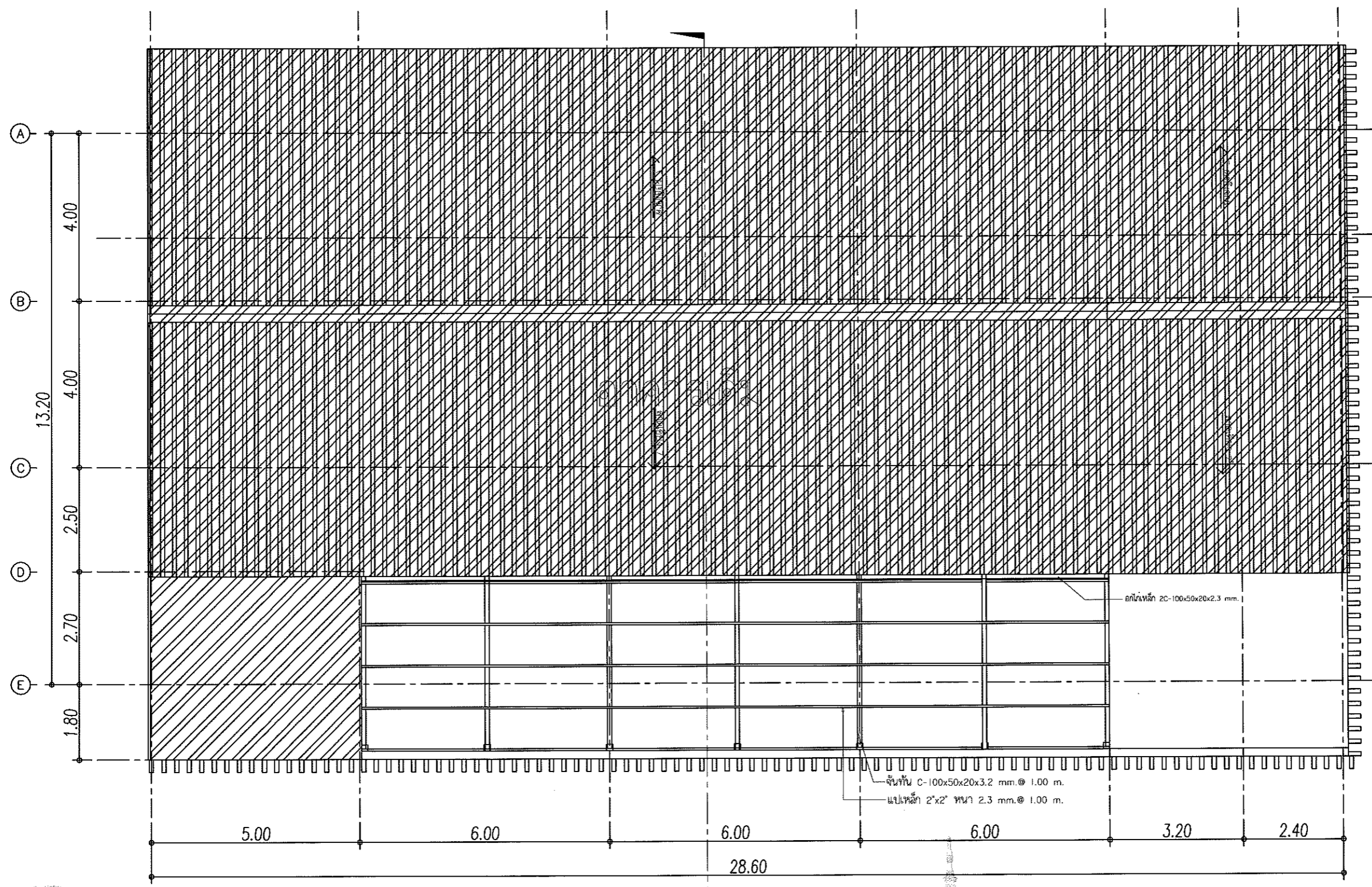

ผู้ช่วยศาสตราจารย์ วิโรจน์ ลิ้มไขแสง
อธิการบดีมหาวิทยาลัยเทคโนโลยีราชมงคลธัญบุรี



แปลนหลังคา
มาตราส่วน 1:100



โครงการ
ปรับปรุงอาคารวิทยาศาสตร์สุขภาพและพยาบาล
สถานศึกษา
มหาวิทยาลัยเทคโนโลยีราชมงคลธัญบุรี
ท่าพลในเมือง อำเภอเมือง
จังหวัดนครราชสีมา

สถาปนิก	นางฉวีวรรณ สุพรรณศรี	ลายมือชื่อ	
วิศวกรโครงสร้าง	นางฉวีวรรณ สุพรรณศรี	ลายมือชื่อ	
วิศวกรไฟฟ้า	นางฉวีวรรณ สุพรรณศรี	ลายมือชื่อ	
วิศวกรสุขาภิบาล	นางฉวีวรรณ สุพรรณศรี	ลายมือชื่อ	
ประมาณราคา	นางฉวีวรรณ สุพรรณศรี	ลายมือชื่อ	

คำแนะนำ
1. งานนี้จัดทำขึ้นเพื่อใช้ในการก่อสร้างอาคารวิทยาศาสตร์สุขภาพและพยาบาล
2. ให้ใช้วัสดุตามที่ระบุไว้ในแบบ
3. งานนี้จัดทำขึ้นเพื่อใช้ในการก่อสร้างอาคารวิทยาศาสตร์สุขภาพและพยาบาล
4. งานนี้จัดทำขึ้นเพื่อใช้ในการก่อสร้างอาคารวิทยาศาสตร์สุขภาพและพยาบาล

ตรวจ :
(นายสมชาย ภูมิปัญญา)
หัวหน้าสำนักงานบริหารสิ่งก่อสร้าง

(นศ.ดร.วิโรจน์ ลิ้มไขแสง)
อธิการบดี
มหาวิทยาลัยเทคโนโลยีราชมงคลธัญบุรี

แบบแสดง
รูปต้น 1 / รูปต้น 2

DRAWN BY:

CHECK BY: DRAWING NO.
EX-07

PRINTED DATE:

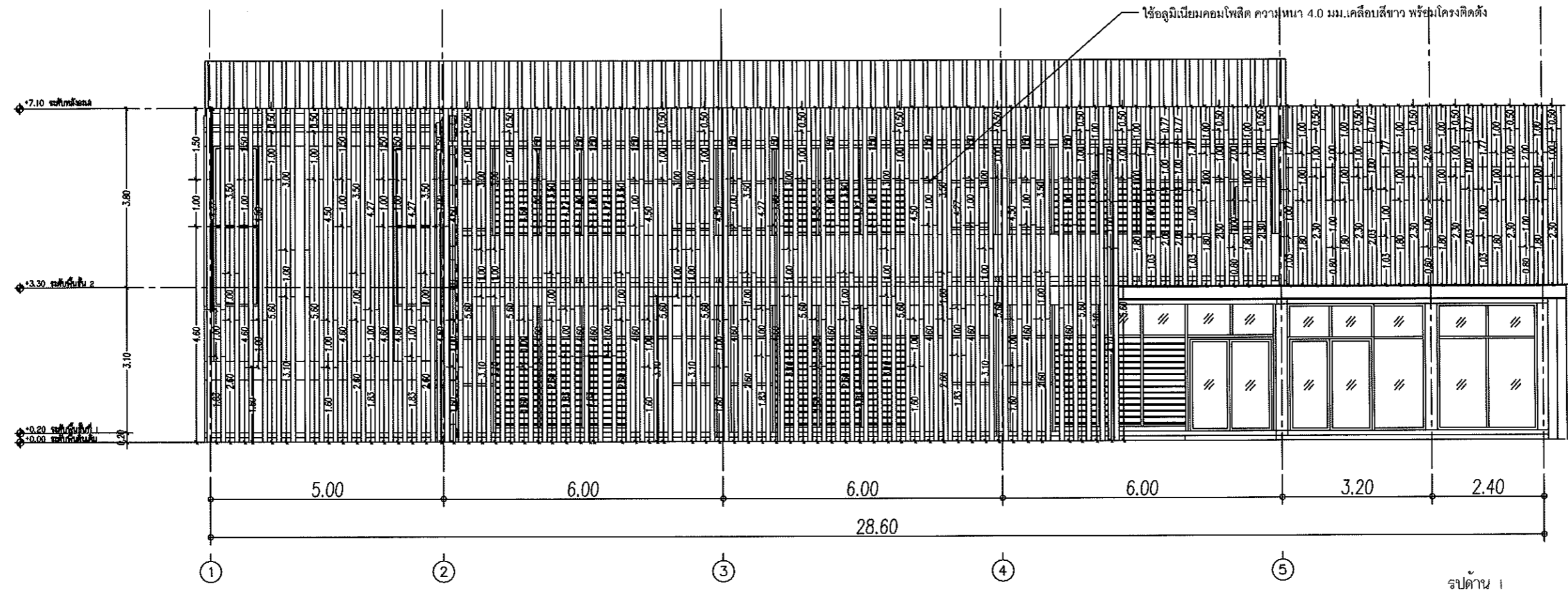

รูปต้น 1
มาตรฐาน 1:100

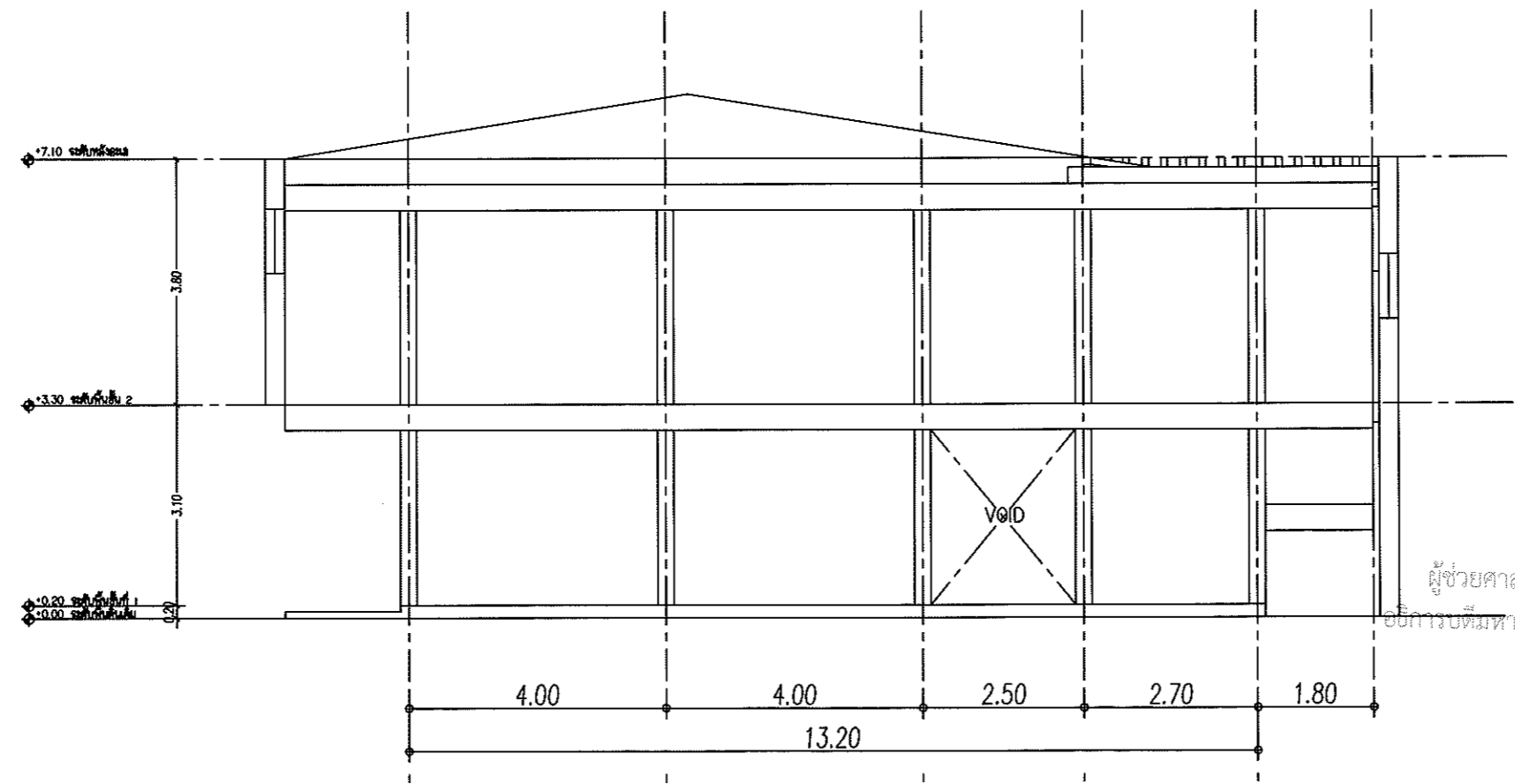

ผู้ช่วยศาสตราจารย์ วิโรจน์ ลิ้มไขแสง
อธิการบดีมหาวิทยาลัยเทคโนโลยีราชมงคลธัญบุรี

รูปต้น 2
มาตรฐาน 1:100

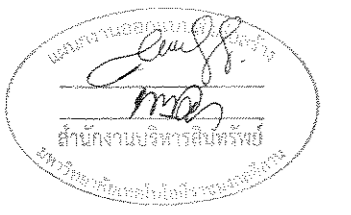



โครงการ		
บริษัทสถาปนิกวิธานสถาปัตย์และช่างภาพ		
สถานที่ก่อสร้าง		
มหาวิทยาลัยเทคโนโลยีราชมงคลธัญบุรี ท่าดินแดง กรุงเทพมหานคร		
สถาปนิก	นางฉวีรัตน์ ผู้ควบคุมงาน	ลายมือชื่อ
วิศวกรโครงสร้าง	นางฉวีรัตน์ ผู้ควบคุมงาน	ลายมือชื่อ
วิศวกรไฟฟ้า	นางฉวีรัตน์ ผู้ควบคุมงาน	ลายมือชื่อ
วิศวกรสุขาภิบาล	นางฉวีรัตน์ ผู้ควบคุมงาน	ลายมือชื่อ
ประมาณราคา	นางฉวีรัตน์ ผู้ควบคุมงาน	ลายมือชื่อ

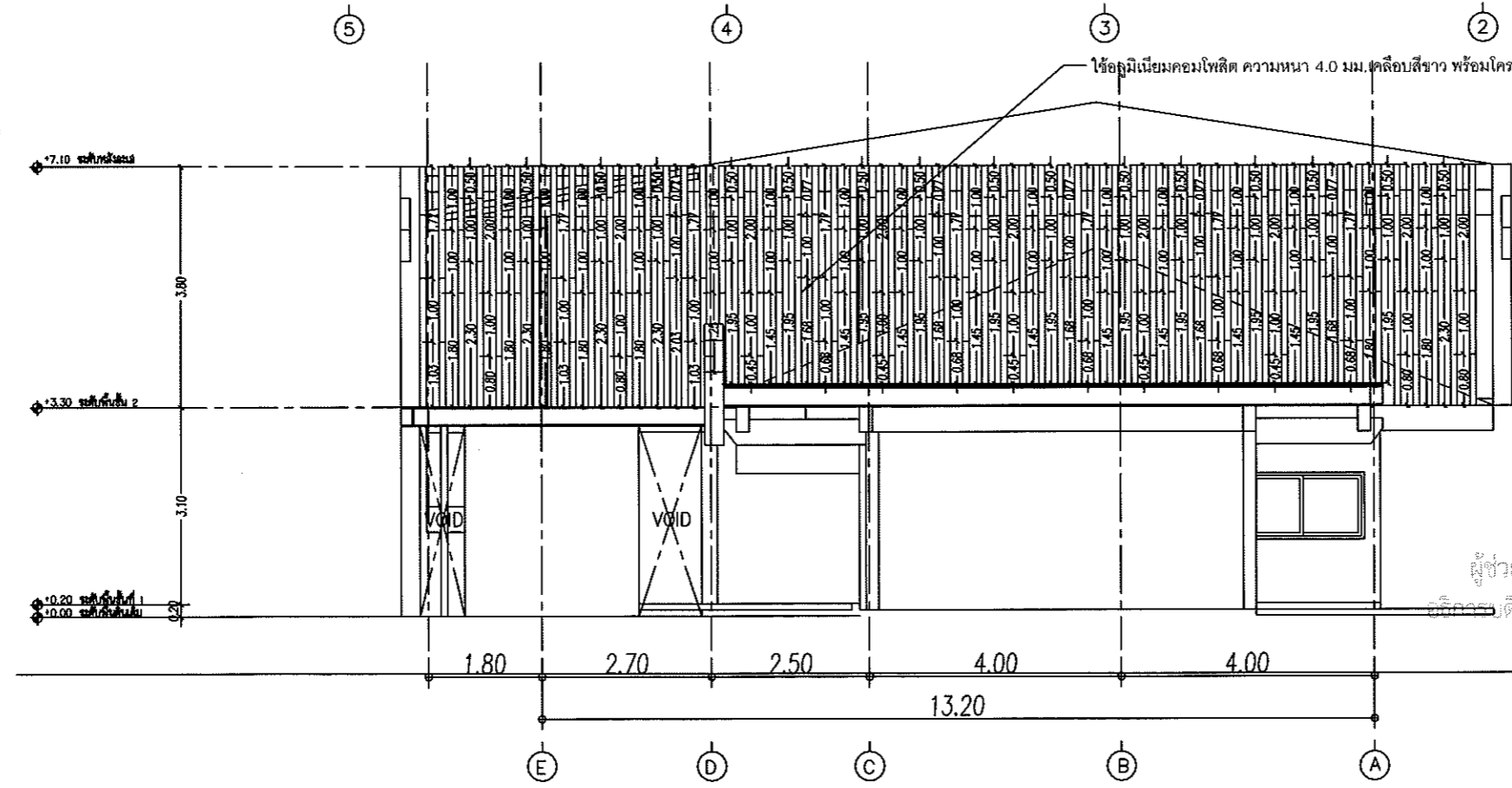
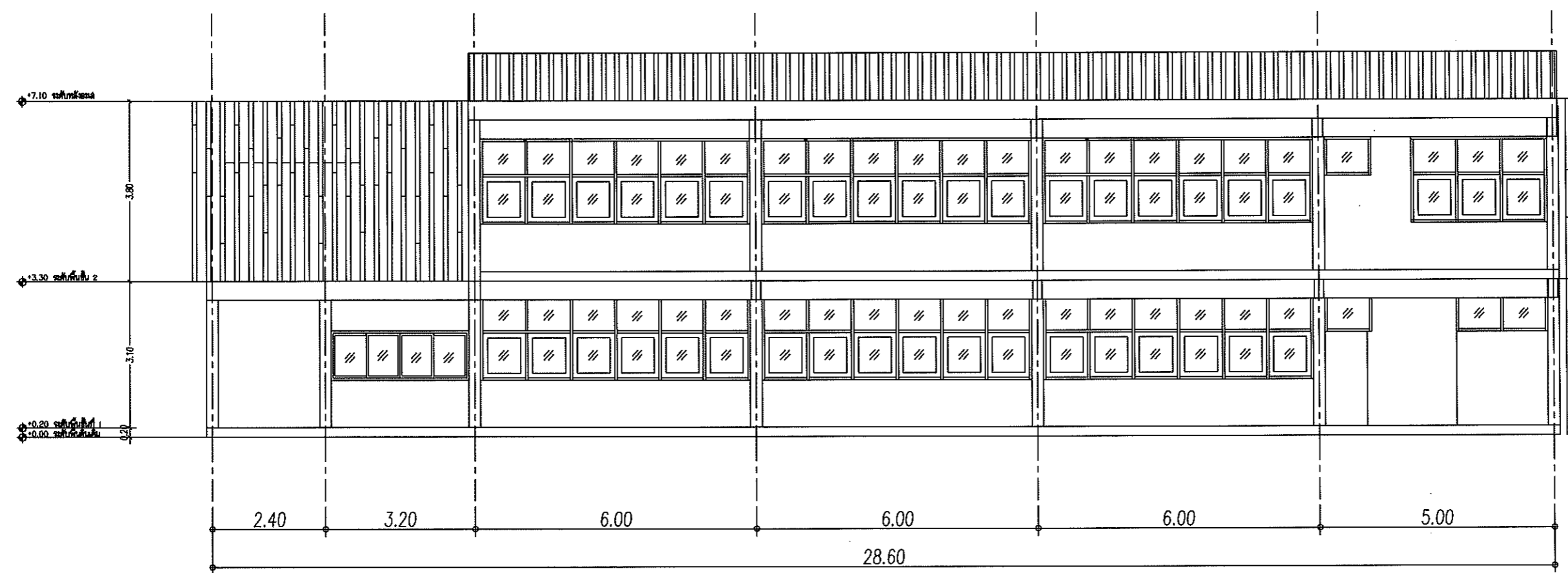

รูปด้าน 3
มาตราส่วน 1:100

รูปด้าน 4
มาตราส่วน 1:100

- คำแนะนำ
1. เสาเข็มตอกต้องเป็นเสาเข็มชนิดที่รองรับน้ำหนักได้เพียงพอ และต้องมีการตรวจสอบคุณภาพเสาเข็มก่อนใช้งาน
 2. ใช้ลวดมียวมคอมโพสิตความหนา 4.0 มม. เคลือบสีขาว พร้อมโครงติดตั้ง
 3. ผนังอาคารต้องเป็นผนังที่แข็งแรงและกันน้ำได้เป็นอย่างดี
 4. ควบคุมการก่อสร้างให้เป็นไปตามแบบแปลนที่ได้รับอนุมัติ

ตรวจสอบ
(นายสุวิทย์ บุญเลิศ)
หัวหน้าสำนักงานบริหารสิ่งแวดล้อม
อนุมัติ
(ศ.ดร.วิโรจน์ ลิ้มไขแสง)
อธิการบดี
มหาวิทยาลัยเทคโนโลยีราชมงคลธัญบุรี
แบบแสดง
รูปด้าน 3 / รูปด้าน 4
DRAWN BY:
CHECK BY:
DRAWING NO.
EX-08
PRINTED DATE:



โครงการ		
ปรับปรุงอาคารวิทยาศาสตร์สุชาตและชยาภ		
สถานที่ก่อสร้าง		
มหาวิทยาลัยเทคโนโลยีราชมงคลธัญบุรี ตำบลในเมือง อำเภอเมือง จังหวัดนครราชสีมา		
สถาปนิก	นายณัฐพงษ์ อุทัยวงศ์	ลายมือชื่อ
วิศวกรโครงสร้าง	นายณัฐพงษ์ อุทัยวงศ์	ลายมือชื่อ
วิศวกรไฟฟ้า	นายณัฐพงษ์ อุทัยวงศ์	ลายมือชื่อ
วิศวกรสุขาภิบาล	นายณัฐพงษ์ อุทัยวงศ์	ลายมือชื่อ
ประมาณราคา	นายณัฐพงษ์ อุทัยวงศ์	ลายมือชื่อ

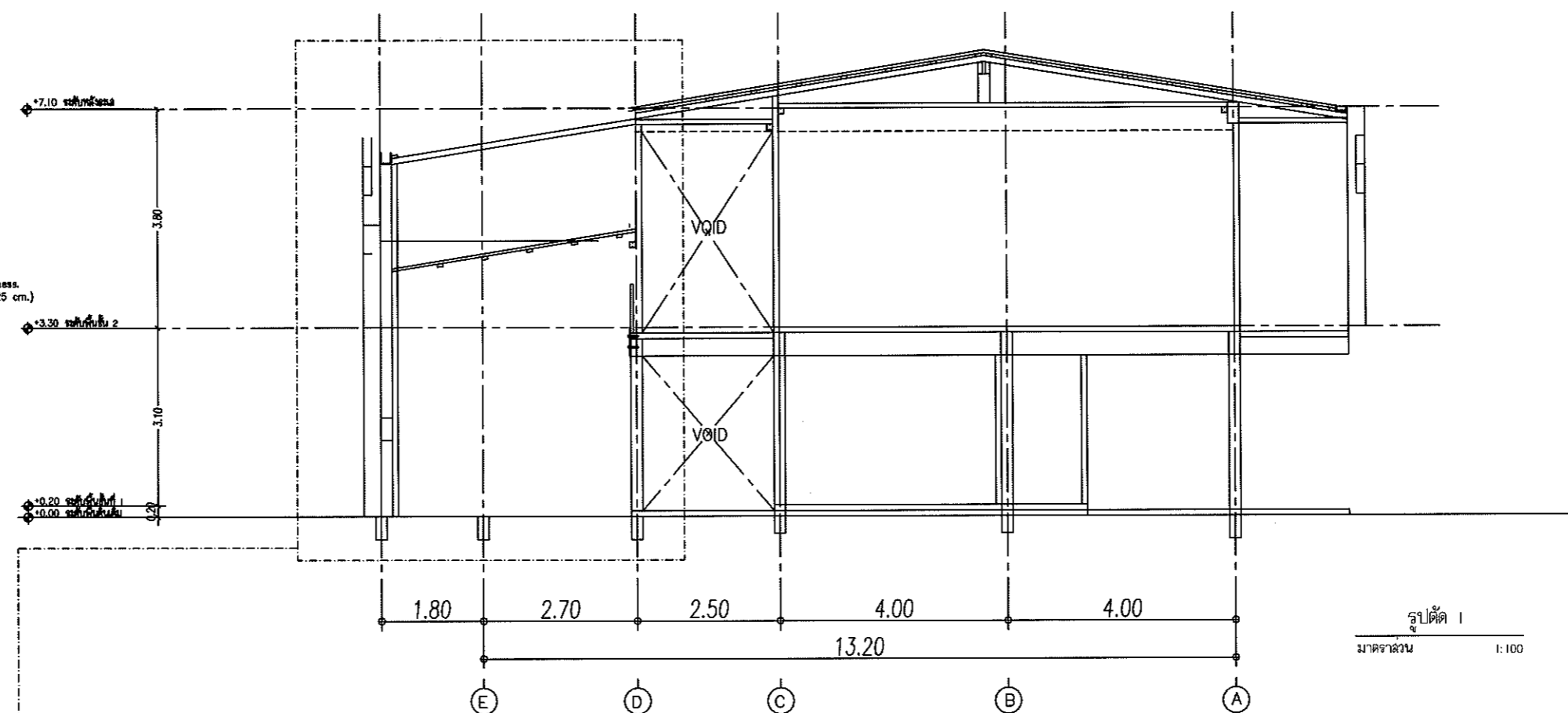

รูปตัด I
มาตราส่วน 1:100

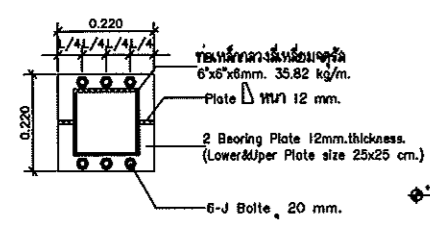

ขยาย Fixed 1

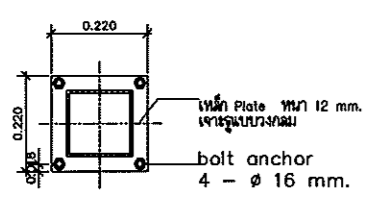

ขยาย Lower Plate

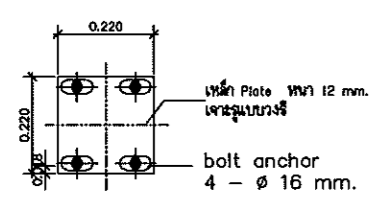

ขยาย Lower Plate

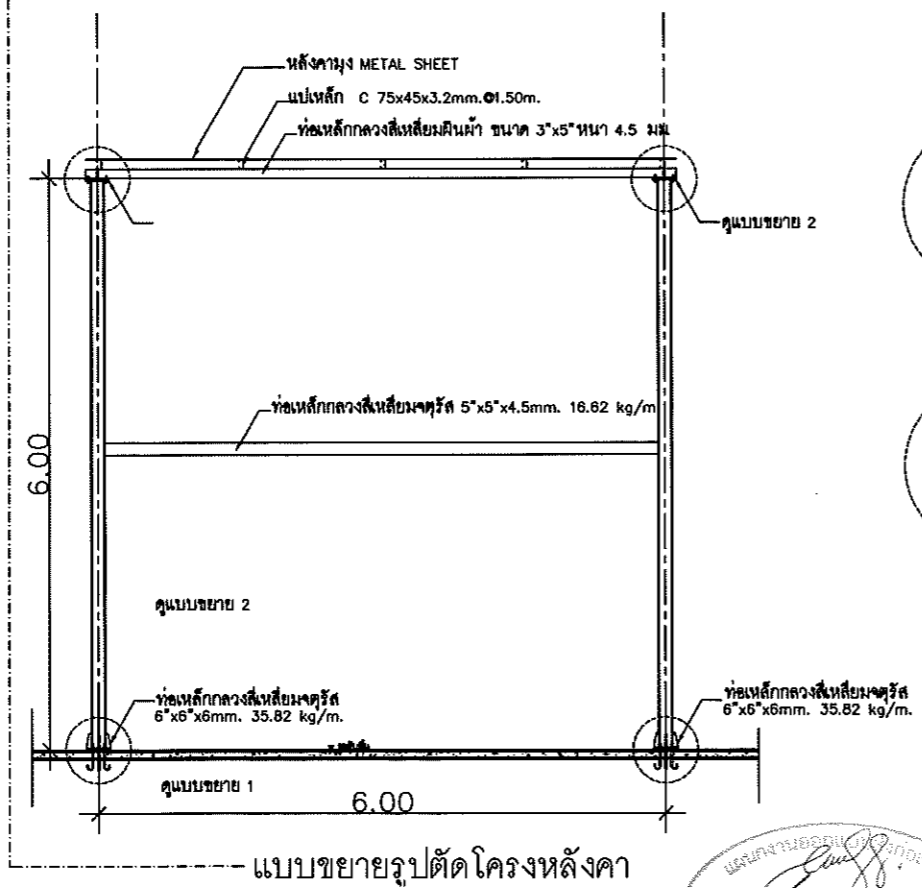

แบบขยายรูปตัด โครงหลังคา

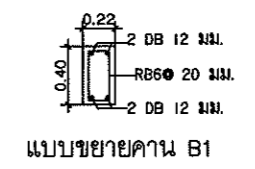
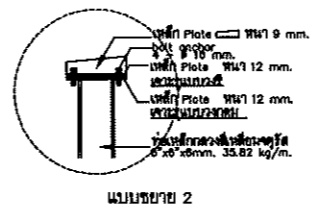

แบบขยายคาน B1

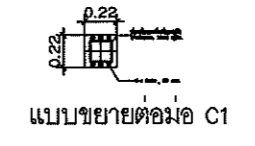
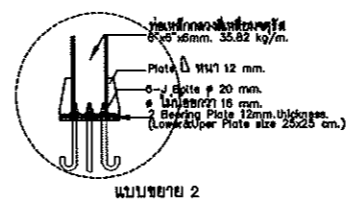

แบบขยายตอม่อ C1

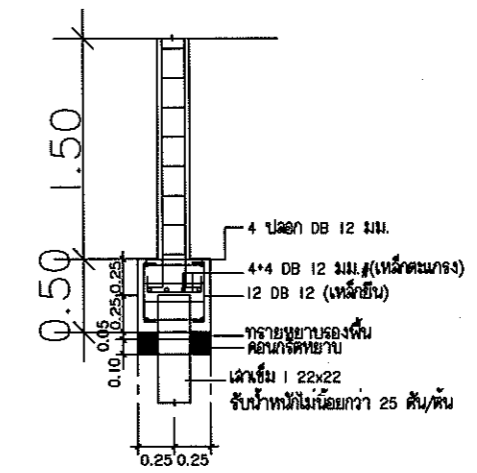

แบบขยายฐานราก F1

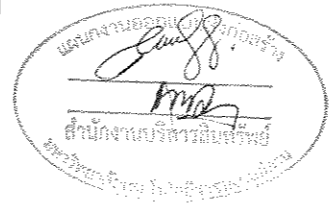

ผู้ช่วยศาสตราจารย์ วิโรจน์ สัมใจแสง
อธิการบดีมหาวิทยาลัยเทคโนโลยีราชมงคลธัญบุรี

คำแนะนำ	
1. งานก่อสร้างต้องปฏิบัติตามแบบและรายละเอียดที่แนบมาอย่างเคร่งครัด ห้ามแก้ไขแบบโดยไม่ได้รับอนุญาต	
2. วัสดุที่ใช้ก่อสร้างต้องเป็นวัสดุที่ได้มาตรฐานและมีใบรับรองคุณภาพ	
3. งานก่อสร้างต้องปฏิบัติตามกฎหมายและระเบียบที่เกี่ยวข้อง	
4. วิศวกรผู้รับจ้างต้องปฏิบัติตามกฎหมายและระเบียบที่เกี่ยวข้อง	
ตรวจสอบ	
นายณัฐพงษ์ อุทัยวงศ์ หัวหน้าสำนักงานวิศวกรรมโยธา	
อนุมัติ	
(ผศ.ดร.วิโรจน์ สัมใจแสง) อธิการบดี มหาวิทยาลัยเทคโนโลยีราชมงคลธัญบุรี	
แบบแสดง	
รูปตัด I	
DRAWN BY:	
CHECK BY:	DRAWING NO.
	EX-09
PRINTED DATE:	

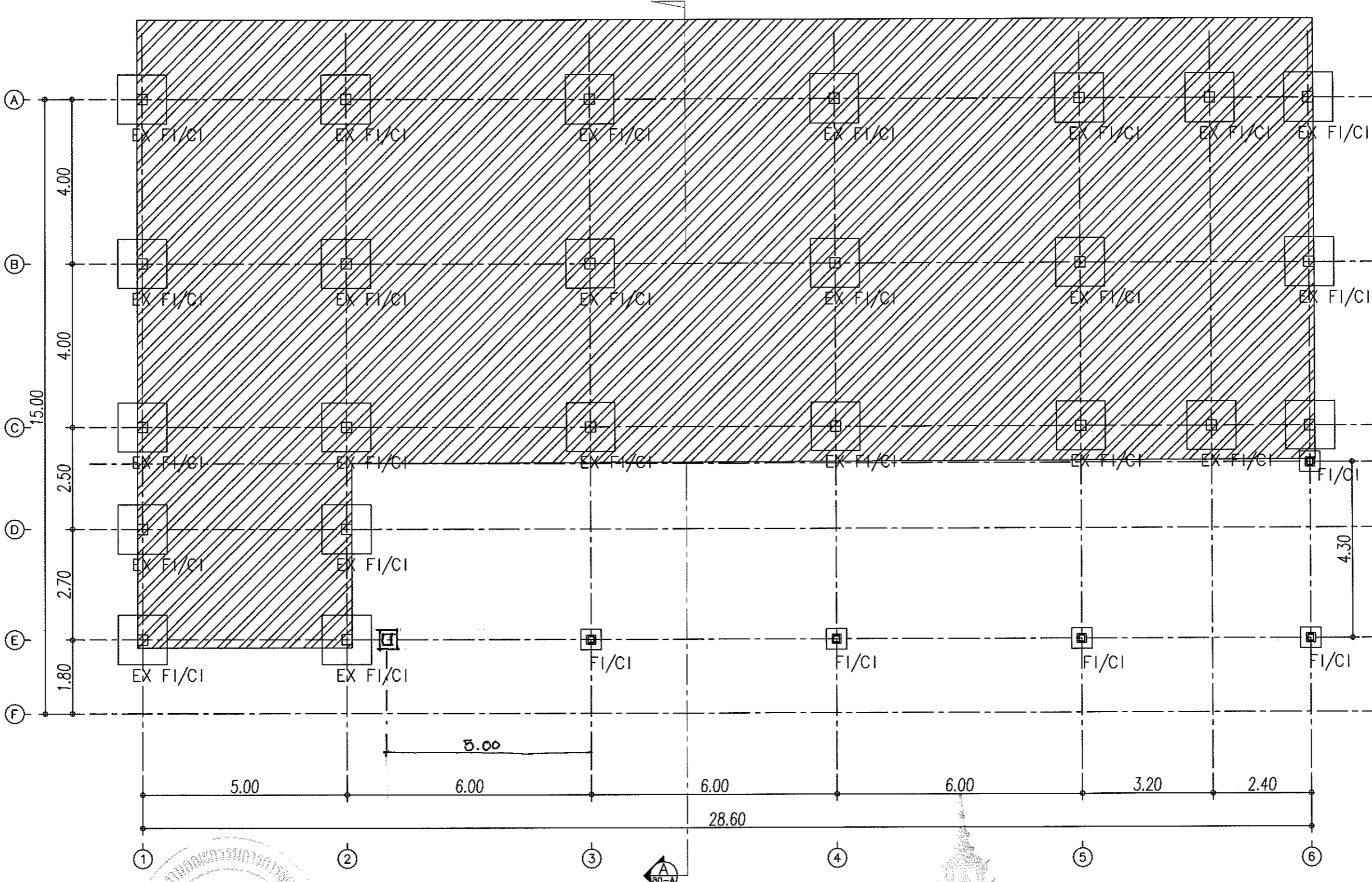

โครงการ		
บริษัท ปรุจการวิเทศศาสตร์ (สุภาพและขยาย)		
สถานที่ก่อสร้าง		
มหาวิทยาลัยเทคโนโลยีราชมงคลอีสาน ตำบลในเมือง อำเภอเมือง จังหวัดนครราชสีมา		
สถาปนิก	ควบคุม ปฏิบัติงาน/วิชาชีพ	ลายมือชื่อ
คุณช. ชินฉ่าง	ร.ศ. 1940	<i>[Signature]</i>
วิศวกรโครงสร้าง	ควบคุม ปฏิบัติงาน/วิชาชีพ	ลายมือชื่อ
จ.ช. ชูชาติ	ร.ศ. 1979	<i>[Signature]</i>
วิศวกรไฟฟ้า	ควบคุม ปฏิบัติงาน/วิชาชีพ	ลายมือชื่อ
ศ.ช. ชัยสิทธิ์	ร.ศ. 1981	<i>[Signature]</i>
วิศวกรสุขาภิบาล	ควบคุม ปฏิบัติงาน/วิชาชีพ	ลายมือชื่อ
ป.ช. ชัยสิทธิ์		
ประมาณราคา	ควบคุม ปฏิบัติงาน/วิชาชีพ	ลายมือชื่อ

คำแนะนำ

1. งานก่อสร้างนี้จัดทำขึ้นโดยบริษัท ปรุจการวิเทศศาสตร์ (สุภาพและขยาย) จำกัด ซึ่งมีความเชี่ยวชาญในการให้บริการด้านวิศวกรรมโครงสร้าง วิศวกรรมไฟฟ้า วิศวกรรมสุขาภิบาล และงานประมาณราคา
2. ใ้ใช้สำหรับโครงการนี้เท่านั้น ห้ามแจกจ่าย
3. งานก่อสร้างนี้จัดทำขึ้นโดยบริษัท ปรุจการวิเทศศาสตร์ (สุภาพและขยาย) จำกัด ซึ่งมีความเชี่ยวชาญในการให้บริการด้านวิศวกรรมโครงสร้าง วิศวกรรมไฟฟ้า วิศวกรรมสุขาภิบาล และงานประมาณราคา
4. งานก่อสร้างนี้จัดทำขึ้นโดยบริษัท ปรุจการวิเทศศาสตร์ (สุภาพและขยาย) จำกัด ซึ่งมีความเชี่ยวชาญในการให้บริการด้านวิศวกรรมโครงสร้าง วิศวกรรมไฟฟ้า วิศวกรรมสุขาภิบาล และงานประมาณราคา

ตรวจ :

(นายสุรศักดิ์ บุญปลุก)
หัวหน้าสำนักงานบริหารโครงการ

อนุมัติ :

(ยศ.ดร.วิโรจน์ ลิ่มไชแสง)
อธิการบดี
มหาวิทยาลัยเทคโนโลยีราชมงคลอีสาน

แบบแสดง
แบบฐานรากถ้วนต่อเติม

DRAWN BY:	
CHECK BY:	DRAWING NO.
	S-01
PRINTED DATE:	

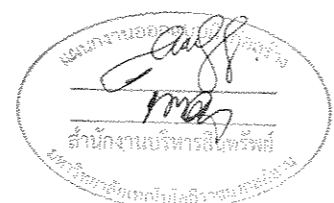

แปลนฐานรากต่อเติม
มาตราส่วน 1:100

ผู้ช่วยศาสตราจารย์ วิโรจน์ ลิ่มไชแสง
อธิการบดีมหาวิทยาลัยเทคโนโลยีราชมงคลอีสาน

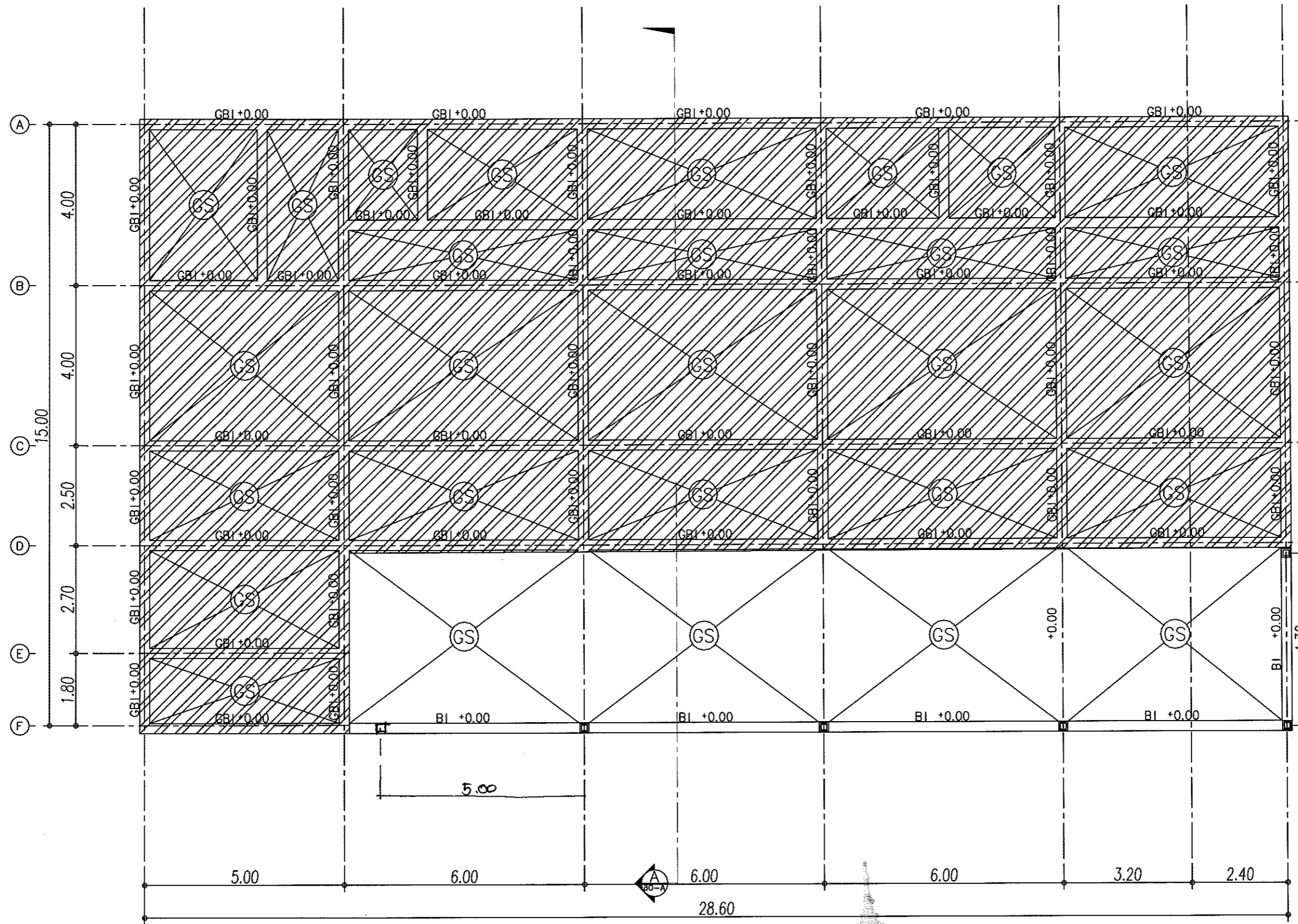

โครงการ
ปรับปรุงอาคารวิทยาศาสตร์สุขภาพและพยาบาล
สถานที่ก่อสร้าง

มหาวิทยาลัยเทคโนโลยีราชมงคลธัญบุรี
ตำบลในเมือง อำเภอเมือง
จังหวัดนครราชสีมา

สถาปนิก	นางฉวีวรรณ ใจบุญธรรม	ลายมือชื่อ	
วิศวกรโครงสร้าง	นางฉวีวรรณ ใจบุญธรรม	ลายมือชื่อ	<i>[Signature]</i>
วิศวกรไฟฟ้า	นางฉวีวรรณ ใจบุญธรรม	ลายมือชื่อ	<i>[Signature]</i>
วิศวกรสุขาภิบาล	นางฉวีวรรณ ใจบุญธรรม	ลายมือชื่อ	<i>[Signature]</i>
ประมงศรภาพ	นางฉวีวรรณ ใจบุญธรรม	ลายมือชื่อ	

คำแนะนำ
1. งานก่อสร้างนี้ดำเนินการโดยบริษัท วิศวกรรมโครงสร้าง บริษัท วิศวกรรมไฟฟ้า บริษัท วิศวกรรมสุขาภิบาล บริษัท วิศวกรรมประมงศรภาพ บริษัท วิศวกรรมสถาปัตย์ฯ เป็นต้น ซึ่งไม่ได้ใช้วิศวกรที่ดำเนินการก่อสร้าง
2. ให้ใช้วัสดุที่มีคุณภาพ ใช้งานได้จริง
3. งานก่อสร้างนี้ดำเนินการโดยบริษัท วิศวกรรมโครงสร้าง บริษัท วิศวกรรมไฟฟ้า บริษัท วิศวกรรมสุขาภิบาล บริษัท วิศวกรรมประมงศรภาพ บริษัท วิศวกรรมสถาปัตย์ฯ เป็นต้น ซึ่งไม่ได้ใช้วิศวกรที่ดำเนินการก่อสร้าง
4. งานก่อสร้างนี้ดำเนินการโดยบริษัท วิศวกรรมโครงสร้าง บริษัท วิศวกรรมไฟฟ้า บริษัท วิศวกรรมสุขาภิบาล บริษัท วิศวกรรมประมงศรภาพ บริษัท วิศวกรรมสถาปัตย์ฯ เป็นต้น ซึ่งไม่ได้ใช้วิศวกรที่ดำเนินการก่อสร้าง

ตรวจสอบ :
(นาย) วิศวกร (นาย) วิศวกร
หัวหน้าสำนักงานวิศวกรรมโยธา

(ผศ.ดร.) วิจารณ์ สัมไชแสง
อธิการบดี
มหาวิทยาลัยเทคโนโลยีราชมงคลธัญบุรี

แบบแสดง
แปลนคานาคอนกรีตฉนวนต่อเติม

DRAWN BY:

CHECK BY: DRAWING NO.
S-02

PRINTED DATE:

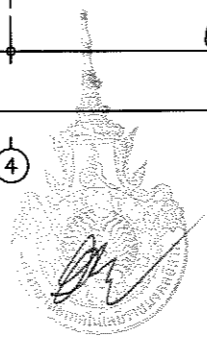
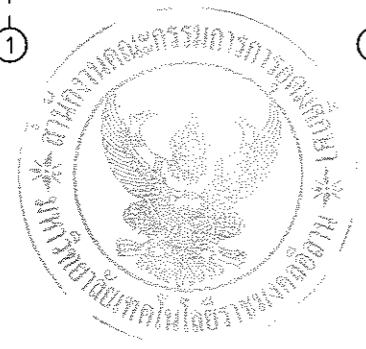

ผู้ช่วยศาสตราจารย์ วิจารณ์ สัมไชแสง
อธิการบดีมหาวิทยาลัยเทคโนโลยีราชมงคลธัญบุรี

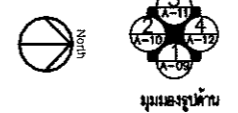

แปลนคานาคอนกรีตฉนวนต่อเติม
มาตราส่วน 1:100



โครงการ		
ปรับปรุงอาคารวิทยาศาสตร์สุขภาพและพยาบาล		
สถานก่อสร้าง		
มหาวิทยาลัยเทคโนโลยีราชมงคลธัญบุรี ตำบลในเมือง อำเภอเมือง จังหวัดนครราชสีมา		
สถาปนิก	นางรณิศา ผู้ทรงคุณวุฒิ	ลายมือชื่อ
คณะ วิชาชีพ	ม.ศ. ๒๕๖๖	<i>[Signature]</i>
วิศวกรโครงสร้าง	นางณิศา ผู้ทรงคุณวุฒิ	ลายมือชื่อ
จัดพิมพ์ ขาดวุฒิ	ร.บ. ๒๕๖๖	<i>[Signature]</i>
วิศวกรไฟฟ้า	นางรณิศา ผู้ทรงคุณวุฒิ	ลายมือชื่อ
สถาปนิก ๓๓๓	ร.บ. ๒๕๖๖	<i>[Signature]</i>
วิศวกรสุขาภิบาล	นางรณิศา ผู้ทรงคุณวุฒิ	ลายมือชื่อ
ประมาณราคา	นางรณิศา ผู้ทรงคุณวุฒิ	ลายมือชื่อ

คำแนะนํา

1. งานก่อสร้างต้องปฏิบัติตามแบบก่อสร้างที่ได้รับอนุมัติจากกรมโยธาธิการและผังเมือง และกรมโยธาธิการและผังเมืองจังหวัดนครราชสีมา และกรมโยธาธิการและผังเมืองจังหวัดบุรีรัมย์
2. ให้ใช้วัสดุและวิธีการก่อสร้างตามที่ระบุไว้ในแบบก่อสร้าง
3. งานก่อสร้างต้องปฏิบัติตามแบบก่อสร้างที่ได้รับอนุมัติจากกรมโยธาธิการและผังเมือง และกรมโยธาธิการและผังเมืองจังหวัดนครราชสีมา และกรมโยธาธิการและผังเมืองจังหวัดบุรีรัมย์
4. งานก่อสร้างต้องปฏิบัติตามแบบก่อสร้างที่ได้รับอนุมัติจากกรมโยธาธิการและผังเมือง และกรมโยธาธิการและผังเมืองจังหวัดนครราชสีมา และกรมโยธาธิการและผังเมืองจังหวัดบุรีรัมย์

ตรวจ :

(นายอนุชิต นุญปลุก)
หัวหน้าสำนักงานบริหารสินทรัพย์

อนุมัติ :

(ผศ.ดร.วิโรจน์ ลิ้มไขแสง)
อธิการบดี
มหาวิทยาลัยเทคโนโลยีราชมงคลธัญบุรี

แบบแสดง
แปลนคานาชั้น 2

DRAWN BY:	
CHECK BY:	DRAWING NO.
	S-03
PRINTED DATE:	

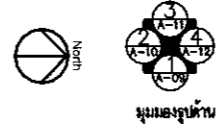
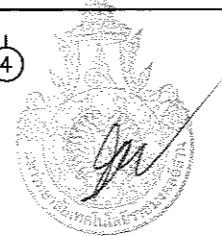
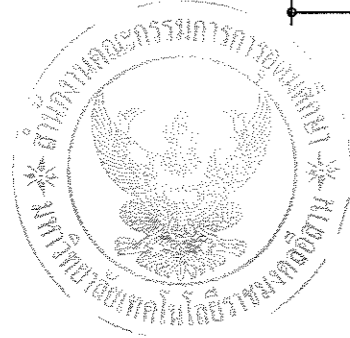
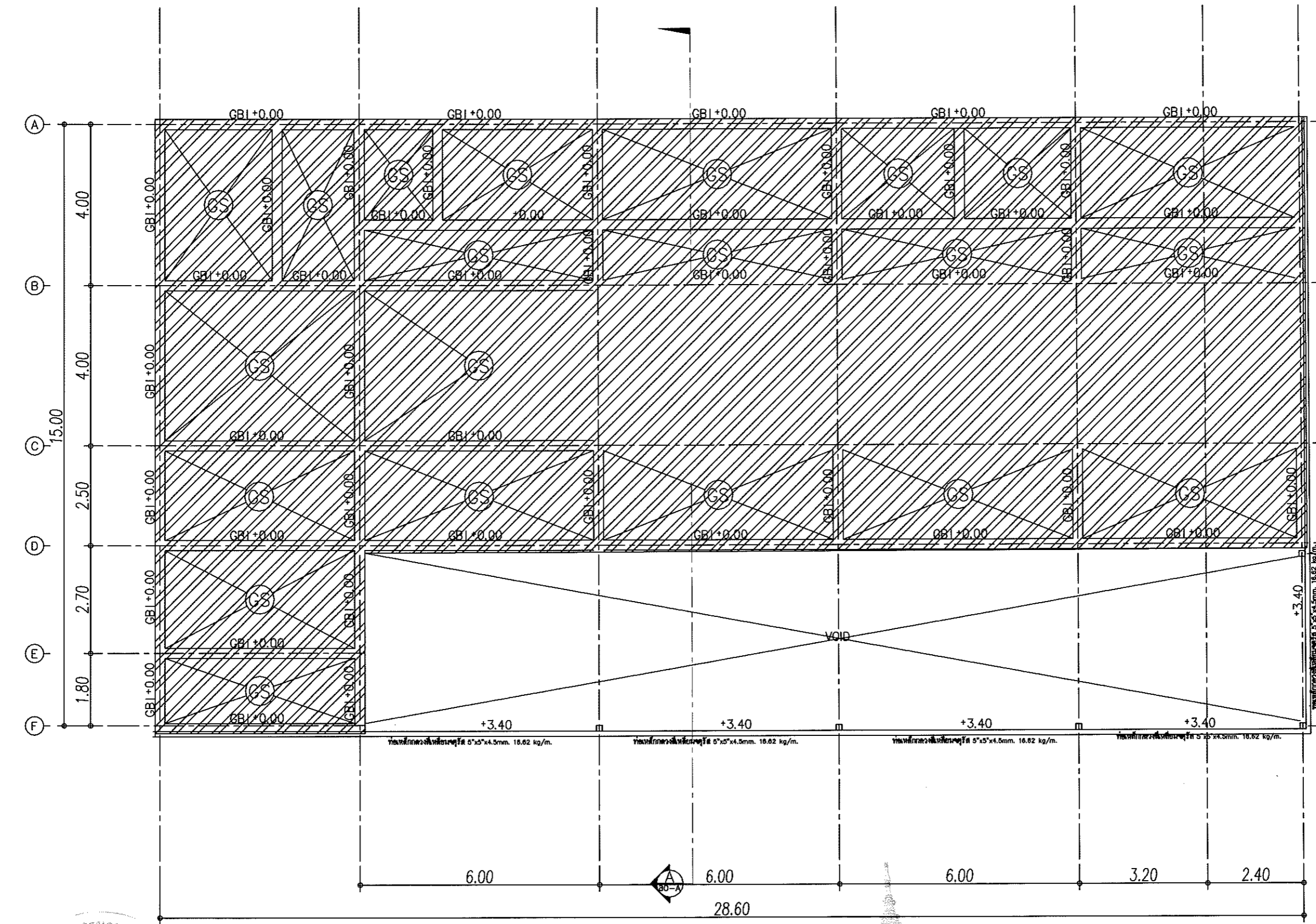

แปลนคานาชั้น 2
มาตราส่วน 1:100

ผู้ช่วยศาสตราจารย์ วิโรจน์ ลิ้มไขแสง
อธิการบดีมหาวิทยาลัยเทคโนโลยีราชมงคลธัญบุรี



โครงการ
ปรับปรุงอาคารวิทยาศาสตร์สุขภาพและพยาบาล
สถานที่ก่อสร้าง
มหาวิทยาลัยเทคโนโลยีราชมงคลธัญบุรี
ตำบลใหม่รัง อําเภอเมือง
จังหวัดนครราชสีมา

สถาปนิก	เลขทะเบียน ผู้ประกอบวิชาชีพ	ลายมือชื่อ
กฤษณะ ชินะนันท์	ว.บ.ช. 14419	<i>[Signature]</i>
วิศวกรโครงสร้าง	เลขทะเบียน ผู้ประกอบวิชาชีพ	ลายมือชื่อ
จักรกฤษ ขนสูงศักดิ์	ว.บ.ช. 14473	<i>[Signature]</i>
วิศวกรไฟฟ้า	เลขทะเบียน ผู้ประกอบวิชาชีพ	ลายมือชื่อ
ศุภฤทธิชัย ส้มโพธิ์	ว.บ.ช. 6511	<i>[Signature]</i>
วิศวกรสุขาภิบาล	เลขทะเบียน ผู้ประกอบวิชาชีพ	ลายมือชื่อ
ประภพภณชาติ	เลขทะเบียน ผู้ประกอบวิชาชีพ	ลายมือชื่อ

คำแนะนํา
1. แบบก่อสร้างนี้เป็นทรัพย์สินของมหาวิทยาลัยเทคโนโลยีราชมงคลธัญบุรีหรือสํานักงานอธิการบดีของมหาวิทยาลัยสงวนลิขสิทธิ์ไว้โดยมิให้เผยแพร่โดยไม่ได้รับอนุญาต
2. ให้ใช้ตามชนิดที่กําหนดไว้เท่านั้น ห้ามลอกเลียนแบบ
3. รายละเอียดการก่อสร้างอื่นที่ปรากฏในแบบก่อสร้างนี้ใช้บังคับเฉพาะงานที่ระบุไว้เท่านั้น ไม่สามารถใช้กับงานอื่นที่มิได้ระบุไว้โดยนิตินัยจากลักษณะที่ผู้ผู้ออกแบบ
4. ผู้ที่แก้ไขแบบก่อสร้างนี้โดยไม่ได้รับอนุญาตจากผู้จัดทำจะถือว่าผิดกฎหมายและจะดำเนินการทางกฎหมายกับผู้แก้ไขโดยไม่ได้รับอนุญาต

ตรวจสอบโดย :
(นายบุญรอด บุญบุญกิจ)
หัวหน้าสํานักงานบริหารสินทรัพย์

(ผศ.ดร.วีโรจน์ ลิ้มไขแสง)
อธิการบดี
มหาวิทยาลัยเทคโนโลยีราชมงคลธัญบุรี

แบบแสดง
แปลนเฟอร์นิเจอร์ชั้นที่ 1
DRAWN BY:
CHECK BY: DRAWING NO. IA-01
PRINTED DATE:

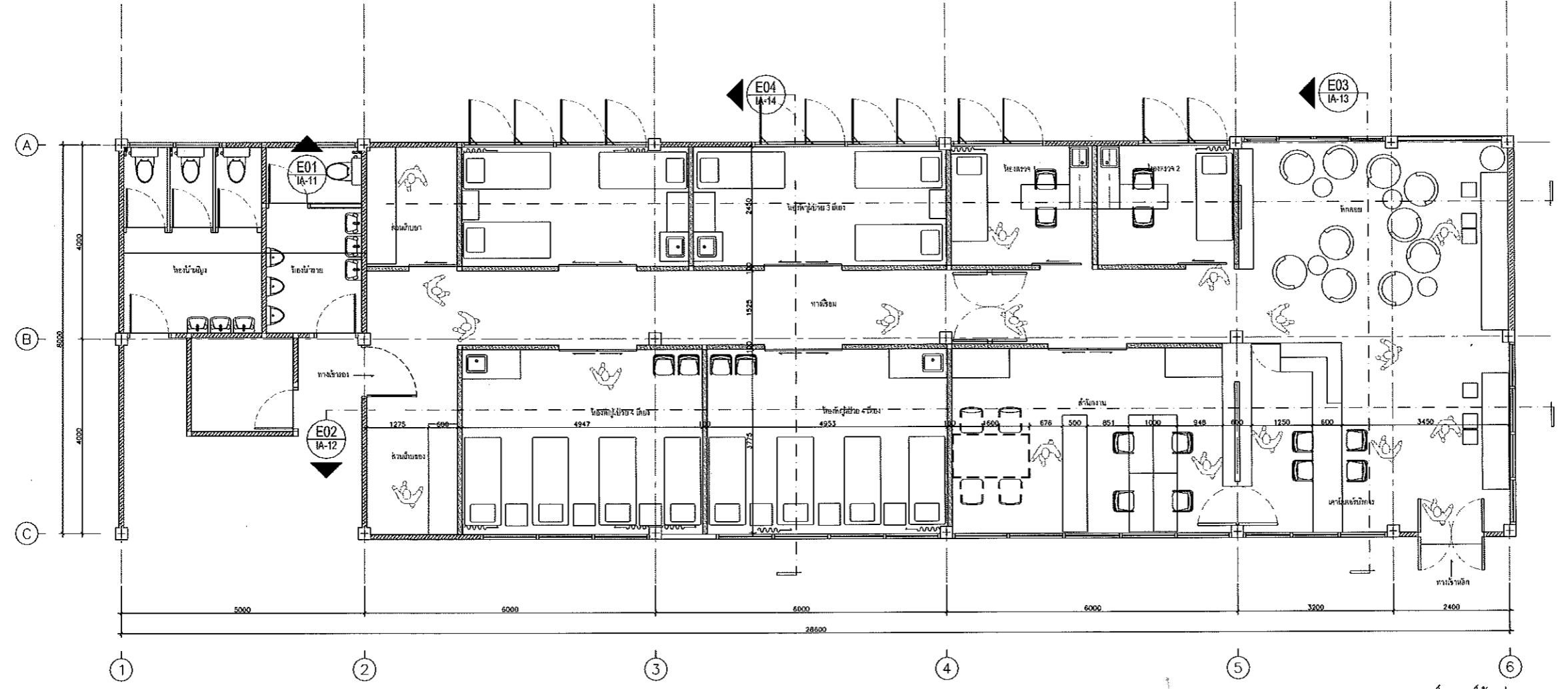

แปลนเฟอร์นิเจอร์ชั้นที่ 1
มาตราส่วน 1:50





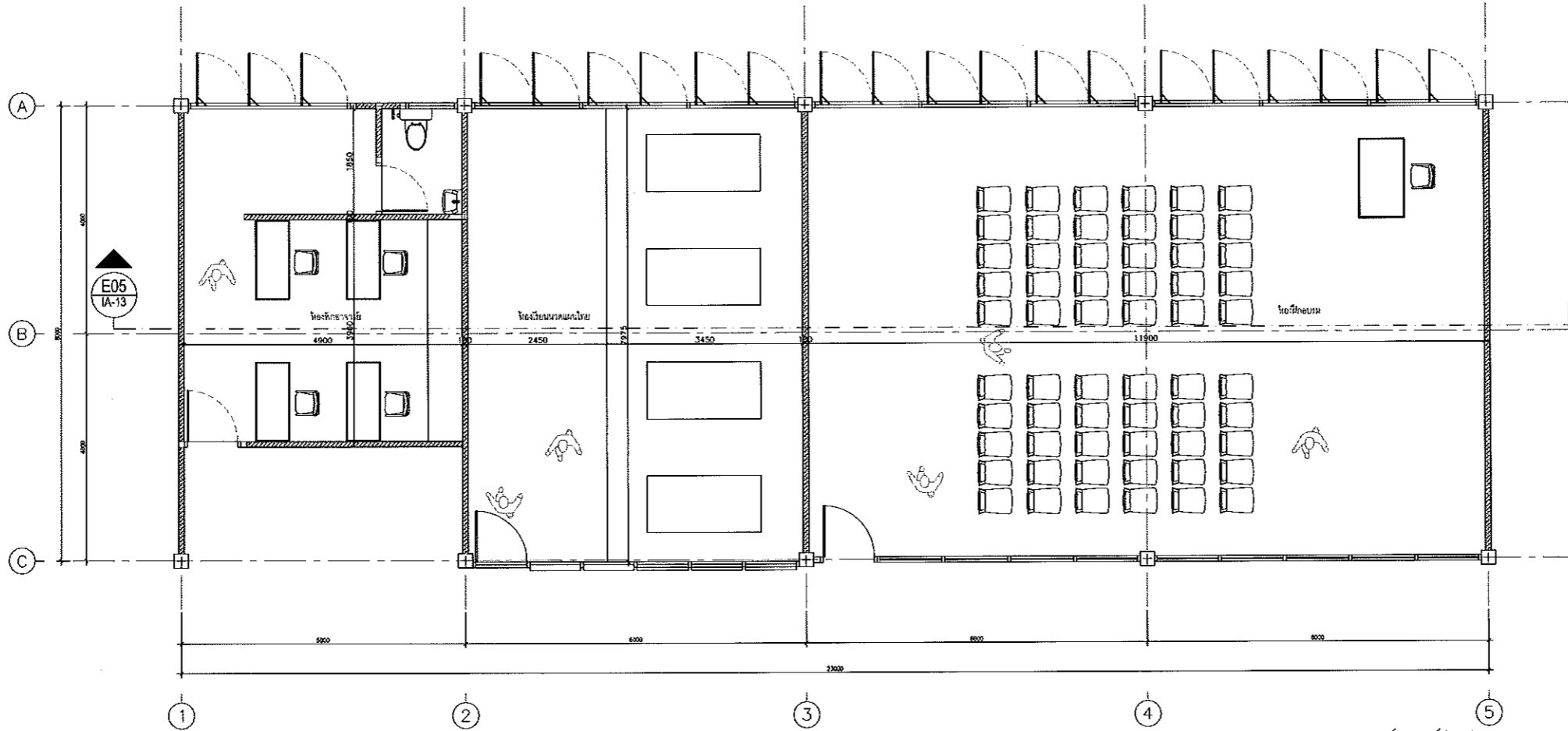

ผู้ช่วยศาสตราจารย์ วีโรจน์ ลิ้มไขแสง
อธิการบดีมหาวิทยาลัยเทคโนโลยีราชมงคลธัญบุรี

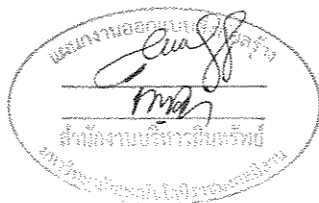

แปลนเฟอร์นิเจอร์ชั้นที่ 2
มาตราส่วน 1:50



ผู้ช่วยศาสตราจารย์ วิโรจน์ ลิ้มไขแสง
อธิการบดีมหาวิทยาลัยเทคโนโลยีราชมงคลธัญบุรี

		
โครงการ		
ปรับปรุงอาคารวิทยาศาสตร์สุขภาพและพยาบาล		
สถานที่ก่อสร้าง		
มหาวิทยาลัยเทคโนโลยีราชมงคลธัญบุรี ตำบลในเมือง อำเภอเมือง จังหวัดนครราชสีมา		
สถาปนิก	เลขที่ใบ ผู้ประกอบวิชาชีพ	ลายมือชื่อ
คุณชัช ธีระวี	ร.ร. ๒๕๖๖	
วิศวกรโครงสร้าง	เลขที่ใบ ผู้ประกอบวิชาชีพ	ลายมือชื่อ
จัตติย ชนสุวรรณ	ร.ร. ๒๕๖๖	
วิศวกรไฟฟ้า	เลขที่ใบ ผู้ประกอบวิชาชีพ	ลายมือชื่อ
หฤฤทธิ์พันธ์ สันโธ	ร.ร. ๕๖๑๑	
วิศวกรสถาปัตยกรรม	เลขที่ใบ ผู้ประกอบวิชาชีพ	ลายมือชื่อ
ประมาณเรศ	เลขที่ใบ ผู้ประกอบวิชาชีพ	ลายมือชื่อ
คำแนะนํา		
<p>1. แผนผังสำหรับใช้ภายในอาคารเรียนและอาคารประกอบ ของโรงเรียนและวิทยาลัย หรือส่วนงานที่เกี่ยวข้อง ใช้โดยบุคลากรและนักเรียนหรือการขอเช่าเรียนอื่น ๆ เท่านั้น ห้ามมิให้นำไปใช้หรือเผยแพร่โดยไม่ได้รับอนุญาต</p> <p>2. ให้ใช้ตามข้อกำหนดที่ได้กำหนด ห้ามมิที่จะดัดแปลง</p> <p>3. แผนผังในแบบก่อสร้างนี้ใช้เฉพาะในโครงการที่แจ้งไว้เท่านั้น มิได้รวมถึงแผนผังอื่นใดโดยผู้รับจ้างหรือผู้รับอนุญาต จากสถาบันผู้ออกแบบ</p> <p>4. คู่มือการปฏิบัติงานในแต่ละงาน ผู้รับจ้างต้องปฏิบัติตาม SHOP DRAWING คู่มือควบคุมงานและคณะกรรมการบริหารการ ก่อสร้างอาคารและเขียนด้วยวิธีที่เหมาะสมตามข้อกำหนด</p>		
ตรวจสอบ :		
(นายบุญรอด บุญปลูก) หัวหน้าสำนักงานบริหารสินทรัพย์		
อนุมัติ :		
(ผศ.ดร.วิโรจน์ ลิ้มไขแสง) อธิการบดี มหาวิทยาลัยเทคโนโลยีราชมงคลธัญบุรี		
แบบแสดง		
แปลนเฟอร์นิเจอร์ชั้นที่ 2		
DRAWN BY:		
CHECK BY:		DRAWING NO.
		IA-02
PRINTED DATE:		



โครงการ

ปรับปรุงอาคารวิทยาศาสตร์สุขภาพและพยาบาล

สถานที่ก่อสร้าง

มหาวิทยาลัยเทคโนโลยีราชมงคลธัญบุรี
ตำบลใหม่เมือง อำเภอเมือง
จังหวัดนครราชสีมา

สถาปนิก	เลขทะเบียน ผู้ประกอบวิชาชีพ	ลายมือชื่อ
กฤษณะ ภิระภัก	ว.ศ. ๖๖๖๖	
วิศวกรโครงสร้าง	เลขทะเบียน ผู้ประกอบวิชาชีพ	ลายมือชื่อ
ฉัตรชัย ชนงูวดี	ว.ศ. ๖๖๖๖	
วิศวกรไฟฟ้า	เลขทะเบียน ผู้ประกอบวิชาชีพ	ลายมือชื่อ
เอกอุทัยรัตน์ สันโนศรี	ว.ศ. ๕๕๕๕	
วิศวกรสุขาภิบาล	เลขทะเบียน ผู้ประกอบวิชาชีพ	ลายมือชื่อ
ประมณาราคา	เลขทะเบียน ผู้ประกอบวิชาชีพ	ลายมือชื่อ

คำแนะนำ

1. เพื่อก่อสร้างเป็นเงินบริจาคของมหาวิทยาลัยเทคโนโลยีราชมงคลธัญบุรีและกระทรวงศึกษาธิการ เพื่อสนับสนุนการดำเนินงานของมหาวิทยาลัยฯ เท่านั้น ห้ามนำไปใช้สิ่งอื่นนอกเหนือที่ได้รับอนุญาต
2. ให้ออกแบบและก่อสร้างให้สอดคล้องกับผังบริเวณและผังอาคาร
3. ระวังการขุดเจาะดินและวางท่อในดินอย่างระมัดระวัง ไม่ส่งผลกระทบต่อสิ่งปลูกสร้างเดิมที่มีอยู่
4. ให้นำแบบไปยื่นขอความเห็นชอบจากผู้เกี่ยวข้องและขอความเห็นชอบจากหน่วยงานที่เกี่ยวข้องก่อนดำเนินการก่อสร้าง

ตรวจ :

(นายบรรพต บุญปลุก)
หัวหน้าสำนักงานบริหารสินทรัพย์

อนุมัติ :

(ผศ.ดร.วิโรจน์ สัมใจแสง)
อธิการบดี
มหาวิทยาลัยเทคโนโลยีราชมงคลธัญบุรี

แบบแสดง

แปลนพื้นชั้น 1

DRAWN BY:

CHECK BY:

DRAWING NO.

IA-03

PRINTED DATE:

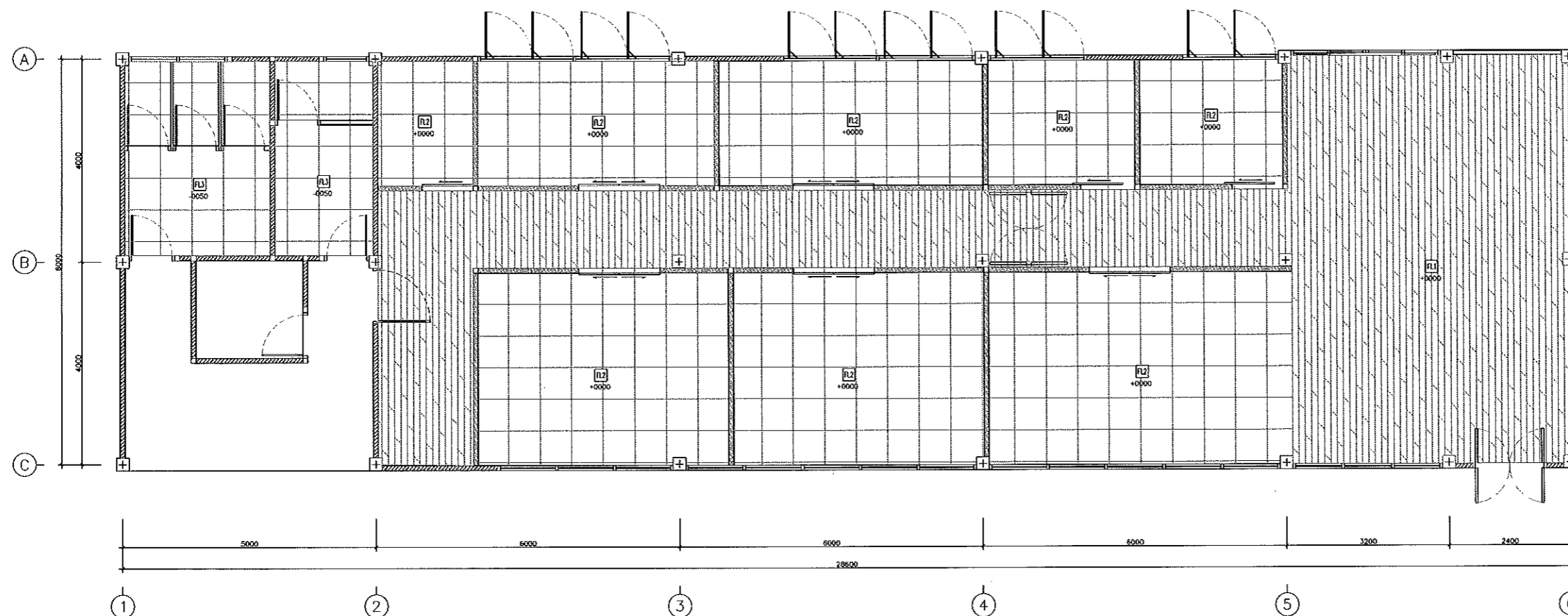

แปลนพื้นชั้นที่ 1
มาตราส่วน 1:50

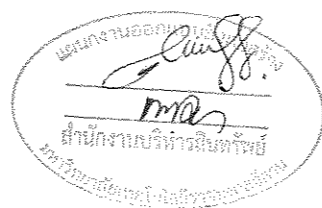

ผู้ช่วยศาสตราจารย์ วิโรจน์ สัมใจแสง
อธิการบดีมหาวิทยาลัยเทคโนโลยีราชมงคลธัญบุรี



โครงการ

ปรับปรุงอาคารวิทยาศาสตร์สุขภาพและพยาบาล

สถานที่ก่อสร้าง

มหาวิทยาลัยเทคโนโลยีราชมงคลธัญบุรี
ตำบลใหม่เมือง อำเภอเมือง
จังหวัดนครราชสีมา

สถาปนิก	เลขทะเบียน ผู้ประกอบวิชาชีพ	ลายมือชื่อ
วิศวะกร ภูมิรักษ์	ภ.ช. 12474	
วิศวะกรโครงสร้าง	เลขทะเบียน ผู้ประกอบวิชาชีพ	ลายมือชื่อ
ฉัตรชัย ขจรวงษ์	ภ.ช. 11773	
วิศวะกรไฟฟ้า	เลขทะเบียน ผู้ประกอบวิชาชีพ	ลายมือชื่อ
มงคลฐิติพันธ์ สันโษี	ภ.ช. 6511	
วิศวะกรสุขาภิบาล	เลขทะเบียน ผู้ประกอบวิชาชีพ	ลายมือชื่อ
ประภาณพวิภา	เลขทะเบียน ผู้ประกอบวิชาชีพ	ลายมือชื่อ

คำเนบ่งชี้ว่า

1. สถาปนิกผู้จัดทำเป็นที่ยอมรับของสภาวิศวกรและสภาสถาปนิก โดยไม่มีการขอรับใบอนุญาต หรือดำเนินการอื่นที่เกี่ยวข้อง
ใช้ข้อมูลและรายละเอียดของโครงการศึกษาวิจัยฯ เท่านั้น
ห้ามนำไปใช้ในโครงการอื่นโดยไม่ได้รับอนุญาต
2. ให้ใช้คำเนบ่งชี้ตามที่กำหนดไว้เท่านั้น ห้ามคัดลอก
3. กรณีส่งงานไปเผยแพร่หรือใช้กับงานอื่นโดยไม่ได้ขออนุญาต
ให้แจ้งสถาปนิกผู้จัดทำโครงการวิจัยฯ ที่ปรึกษา
จนกว่าจะได้ออกหมาย
4. ศึกษากฎหมายและข้อบังคับอื่น ๆ ผู้รับจ้างก่อนเสนอแบบ
SHOP DRAWING ผู้ประกอบแบบและจะขอกรรมการตรวจ
การจ้างงานและขอขออนุญาตก่อนการขึ้นแบบสุดท้าย

ตรวจ :

(นายอนุสรณ์ บุญปลุก)
หัวหน้าสำนักงานบริหารสหพัทย

อนุมัติ :

(ผศ.ดร.วิโรจน์ ลิ่มโชแสง)
อธิการบดี
มหาวิทยาลัยเทคโนโลยีราชมงคลธัญบุรี

แบบแสดง

แปลนพื้นที่ 2

DRAWN BY:

CHECK BY:

DRAWING NO.

IA-04

PRINTED DATE:

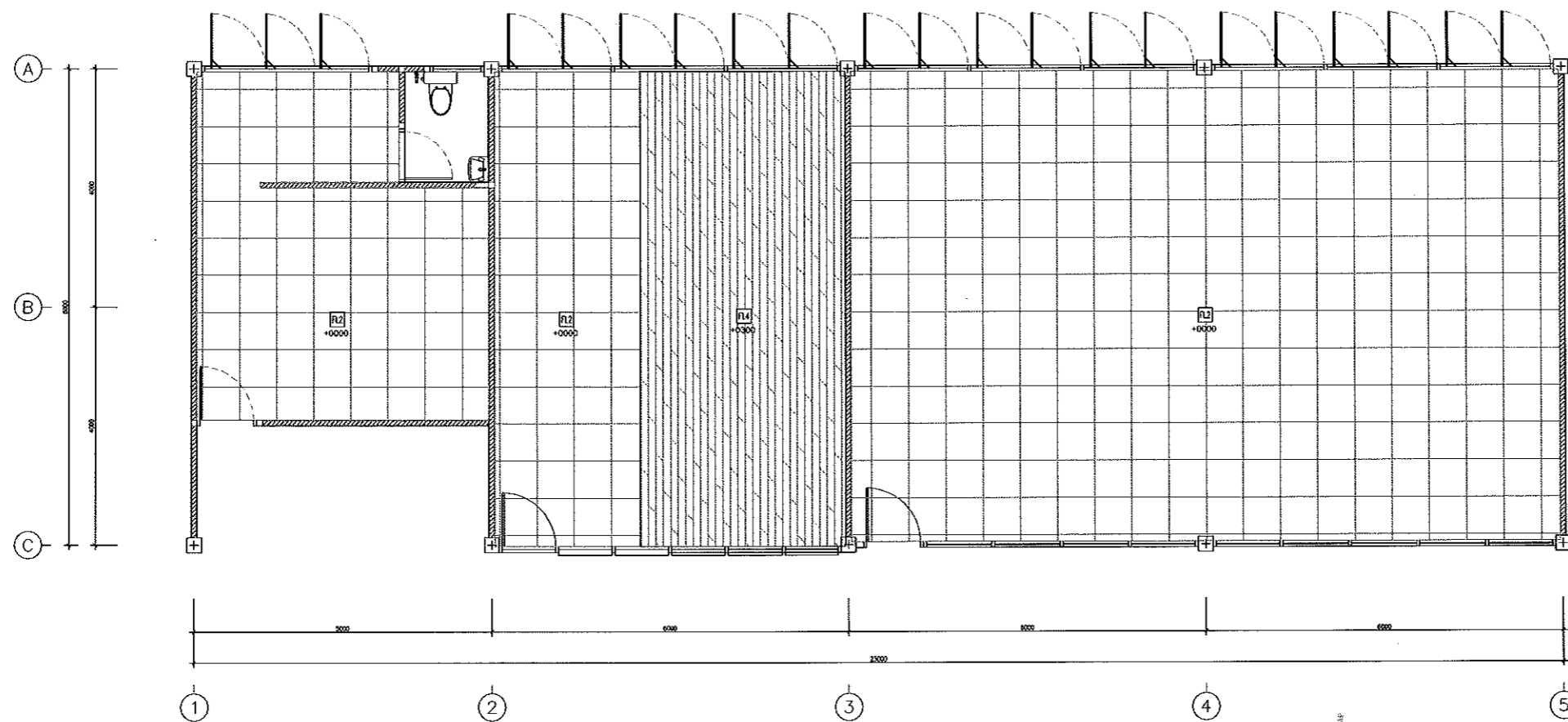

แปลนพื้นที่ 2
มาตราส่วน 1:50

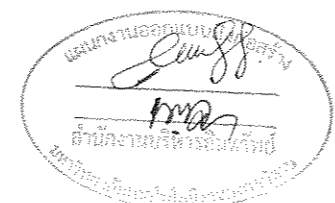

ผู้ช่วยศาสตราจารย์ วิโรจน์ ลิ่มโชแสง
อธิการบดีมหาวิทยาลัยเทคโนโลยีราชมงคลธัญบุรี



โครงการ

ปรับปรุงอาคารวิทยาศาสตร์สุรภาพและพยาบาล

สถานที่ก่อสร้าง

มหาวิทยาลัยเทคโนโลยีราชมงคลอีสาน
ตำบลในเมือง อำเภอเมือง
จังหวัดนครราชสีมา

สถาปนิก	เลขทะเบียน ผู้ประกอบวิชาชีพ	ลายมือชื่อ
กฤษณะ ดิเรก	ร.ช. 16479	<i>[Signature]</i>
วิศวกรโครงสร้าง	เลขทะเบียน ผู้ประกอบวิชาชีพ	ลายมือชื่อ
จิติน รามวงค์	ร.ช. 11933	<i>[Signature]</i>
วิศวกรไฟฟ้า	เลขทะเบียน ผู้ประกอบวิชาชีพ	ลายมือชื่อ
เอกอุทัย จันทร์	ร.ช. 6511	<i>[Signature]</i>
วิศวกรสุขาภิบาล	เลขทะเบียน ผู้ประกอบวิชาชีพ	ลายมือชื่อ
ประภาพร ภาดา	เลขทะเบียน ผู้ประกอบวิชาชีพ	ลายมือชื่อ

คำเนนงำ

1. เสนอข้อจำกัดเป็นพื้นที่ของอาคารวิทยาศาสตร์
รวมอาคารสหกรณ์ หรือสิ่งของที่เกี่ยวข้อง
ใช้โดยผู้ประสงค์จะเช่าหรือประกอบกิจการ
ที่เนนงำไปใช้จึงยกเว้นข้อนี้ไปโดยปริยาย
2. ให้ใช้กำหนดที่กั้นและโถงบันได ห้องประชุม
3. จะสร้างในแบบหรือจัดเป็นลักษณะใดก็ตาม
ให้ใช้กับสถานที่เช่า โดยผู้รับจ้างต้องให้แบบ
จนสถาปนิกผู้ออกแบบ
4. กำหนดพื้นที่ใช้สอยในผังงาน ผู้รับจ้างต้องแบบ
SHOP DRAWING ส่งผู้ควบคุมและคณะกรรมการ
การจ้างที่จ้างและผู้อนุญาตที่เกี่ยวข้องมาพิจารณา

ตรวจ :

(นายสุรศักดิ์ บุญปลุก)
หัวหน้าสำนักงานบริหารสินทรัพย์

อนุมัติ :

(ผศ.ดร.วิโรจน์ ลิ้มไขแสง)
อธิการบดี
มหาวิทยาลัยเทคโนโลยีราชมงคลอีสาน

แบบแสดง

แปลนผนังชั้น 1

DRAWN BY:

CHECK BY: DRAWING NO.

IA-05

PRINTED DATE:

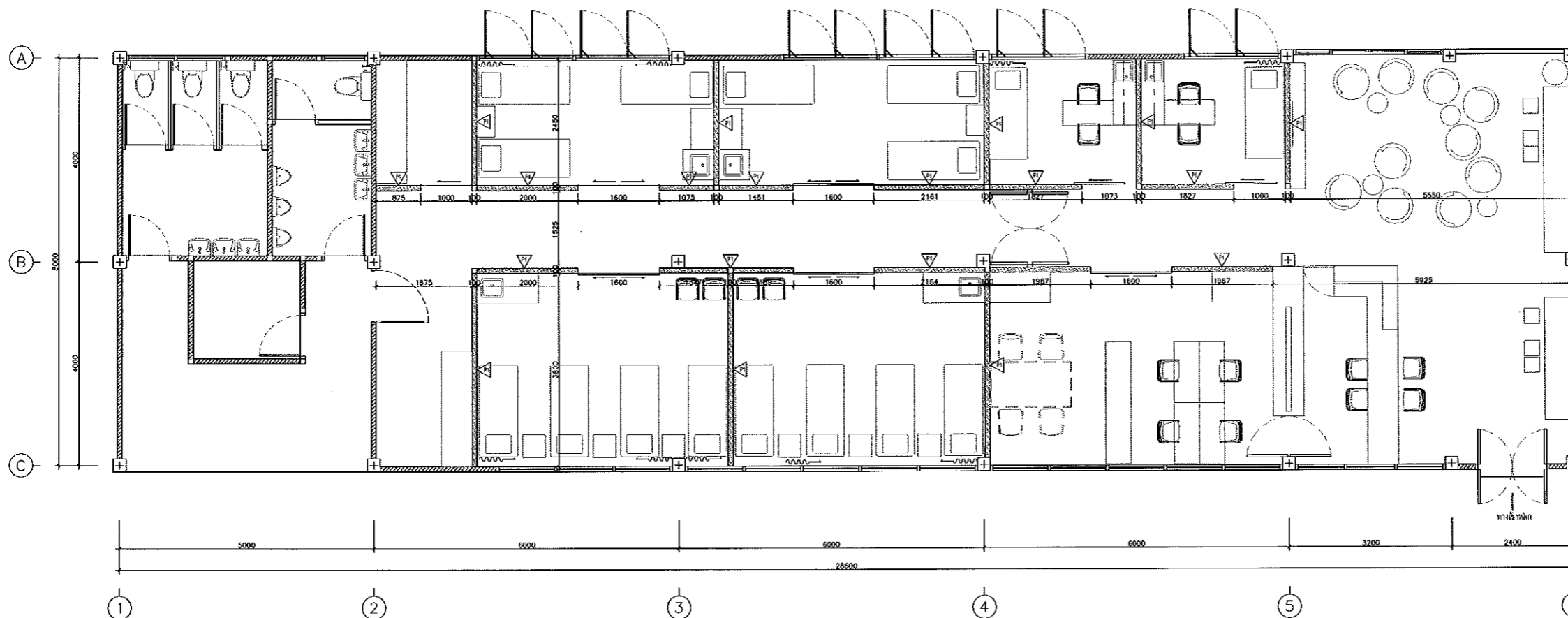

แปลนผนังชั้นที่ 1
มาตราส่วน 1:50

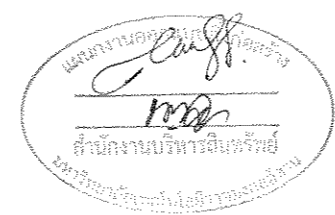

ผู้ช่วยศาสตราจารย์ วิโรจน์ ลิ้มไขแสง
อธิการบดีมหาวิทยาลัยเทคโนโลยีราชมงคลอีสาน

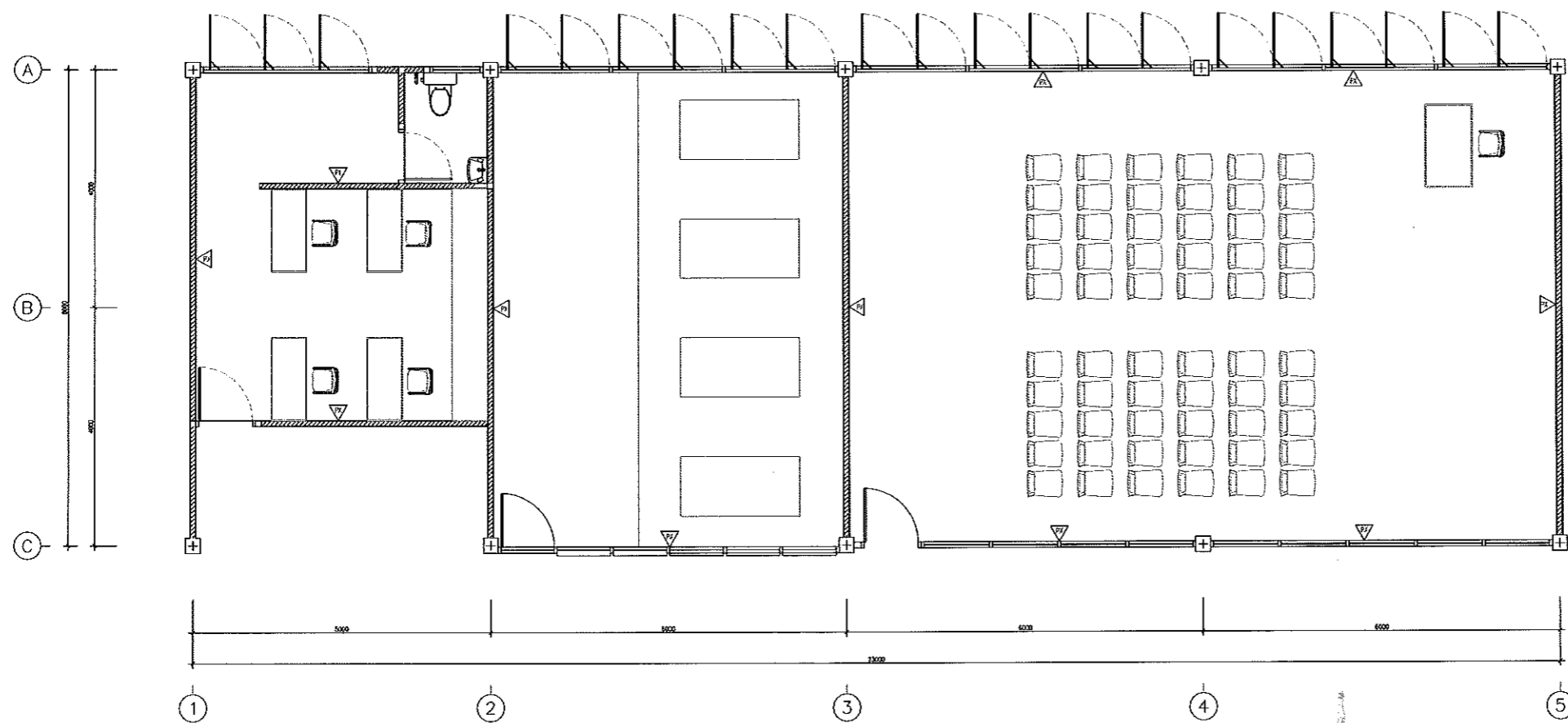

ผู้ช่วยศาสตราจารย์ วิโรจน์ ลิ่มไชแสง
 ภาควิชาเทคโนโลยีสารสนเทศ คณะเทคโนโลยีราชมงคลอีสาน

โครงการ		
ปรับปรุงอาคารวิทยาศาสตร์สุขภาพและพยาบาล		
สถานที่ก่อสร้าง		
มหาวิทยาลัยเทคโนโลยีราชมงคลอีสาน ตำบลในเมือง อำเภอเมือง จังหวัดนครราชสีมา		
สถาปนิก	เลขทะเบียน ผู้ประกอบวิชาชีพ	ลายมือชื่อ
กฤษณะ นิเมวิท	ภ-๑๑ 1๐2๗๖	
วิศวกรโครงสร้าง	เลขทะเบียน ผู้ประกอบวิชาชีพ	ลายมือชื่อ
ฉัตรชัย รุ่งสว่าง	ภ.๑๑ 1๐๑๑๑	
วิศวกรไฟฟ้า	เลขทะเบียน ผู้ประกอบวิชาชีพ	ลายมือชื่อ
ศ.ศ.สุทัศน์ สันโท	ภ.จ.๑๑ 6511	
วิศวกรสุขาภิบาล	เลขทะเบียน ผู้ประกอบวิชาชีพ	ลายมือชื่อ
ประมาณราคา	เลขทะเบียน ผู้ประกอบวิชาชีพ	ลายมือชื่อ
คำแนะนํ้า		
<ol style="list-style-type: none"> แปลนก่อสร้างนี้เป็นที่ขึ้นของมหาวิทยาลัยเทคโนโลยีราชมงคลอีสานนครราชสีมา หรือส่วนหนึ่งของโรงเรียนพยาบาลรามาธิบดี กรุงเทพมหานคร ไม่สามารถนำแปลนนี้ไปใช้กับอาคารอื่นโดยไม่ขออนุญาต ให้ใช้กับพื้นที่ที่กำหนดไว้เท่านั้น ห้ามคัดลอก จะส่งต่อไปยังหน่วยงานราชการอื่นหรือหน่วยงานอื่นใดให้ทราบ ให้ใช้กับอาคารที่สร้าง โดยผู้รับจ้างต้องปฏิบัติตามข้อกำหนดของผู้ออกแบบ ค่าแปลนอยู่ในวงเงินประมาณ ผู้รับจ้างก่อสร้างและ SHOP DRAWING จัดทำโดยผู้รับจ้างและกรรมการอาคารตรวจรับจ้างทั้งหมดเพื่อความปลอดภัยแก่ผู้รับจ้างก่อสร้าง 		
ตรวจ :		
(นาย) นายอนุชิต บุญปลุก หัวหน้าสำนักงานบริหารทรัพย์สิน		
อนุมัติ :		
(ผศ.ดร.วิโรจน์ ลิ่มไชแสง) อธิการบดี มหาวิทยาลัยเทคโนโลยีราชมงคลอีสาน		
แบบแสดง		
แปลนผนังชั้น 2		
DRAWN BY:		
CHECK BY:		DRAWING NO.
		IA-06
PRINTED DATE:		



โครงการ

ปรับปรุงอาคารวิทยาศาสตร์สุขภาพและพยาบาล

สถานที่ก่อสร้าง

มหาวิทยาลัยเทคโนโลยีราชมงคลธัญบุรี
ตำบลในเมือง อำเภอเมือง
จังหวัดนครราชสีมา

สถาปนิก	ลงทะเบียน ผู้ประกอบวิชาชีพ	ลายมือชื่อ
กฤษณะ นิยมดี	ร.ช. 16177	<i>Yo</i>
วิศวกรโครงสร้าง	ลงทะเบียน ผู้ประกอบวิชาชีพ	ลายมือชื่อ
ชัชชัย ขจรชาติ	ร.ช. 16173	<i>K</i>
วิศวกรไฟฟ้า	ลงทะเบียน ผู้ประกอบวิชาชีพ	ลายมือชื่อ
ณัฐวัฒน์ สันโนะ	ร.ช.ล. 6511	<i>W</i>
วิศวกรสุขาภิบาล	ลงทะเบียน ผู้ประกอบวิชาชีพ	ลายมือชื่อ
ประมาณราคา	ลงทะเบียน ผู้ประกอบวิชาชีพ	ลายมือชื่อ

คำแนะนํา

1. แผนก่อสร้างนี้เป็นทรัพย์สินของมหาวิทยาลัยเทคโนโลยีราชมงคลธัญบุรี หากมีการเปลี่ยนแปลงโดยไม่ได้รับอนุญาตจากฝ่ายวิชาการจะถือว่าผิดสัญญา
2. ให้ใช้วัสดุชนิดที่เทียบเท่าได้เท่านั้น
3. งานก่อสร้างในอาคารต้องปฏิบัติตามแบบแปลนนี้ให้เรียบร้อย ไม่เช่นนั้นจะถือว่าผิดสัญญา
4. วัสดุที่ใช้ต้องมีคุณภาพดี และต้องปฏิบัติตามมาตรฐานของกรมโยธาธิการและผังเมือง

ตรวจสอบ :

(นายบุญรอด บุญปลุก)
หัวหน้าสำนักงานบริหารสินทรัพย์

อนุมัติ :

(ผศ.ดร.วิโรจน์ ลิ้มไขแสง)
อธิการบดี
มหาวิทยาลัยเทคโนโลยีราชมงคลธัญบุรี

แบบแสดง

แปลนปลั๊กชั้น 1

DRAWN BY:

CHECK BY:

DRAWING NO.

IA-07

PRINTED DATE:

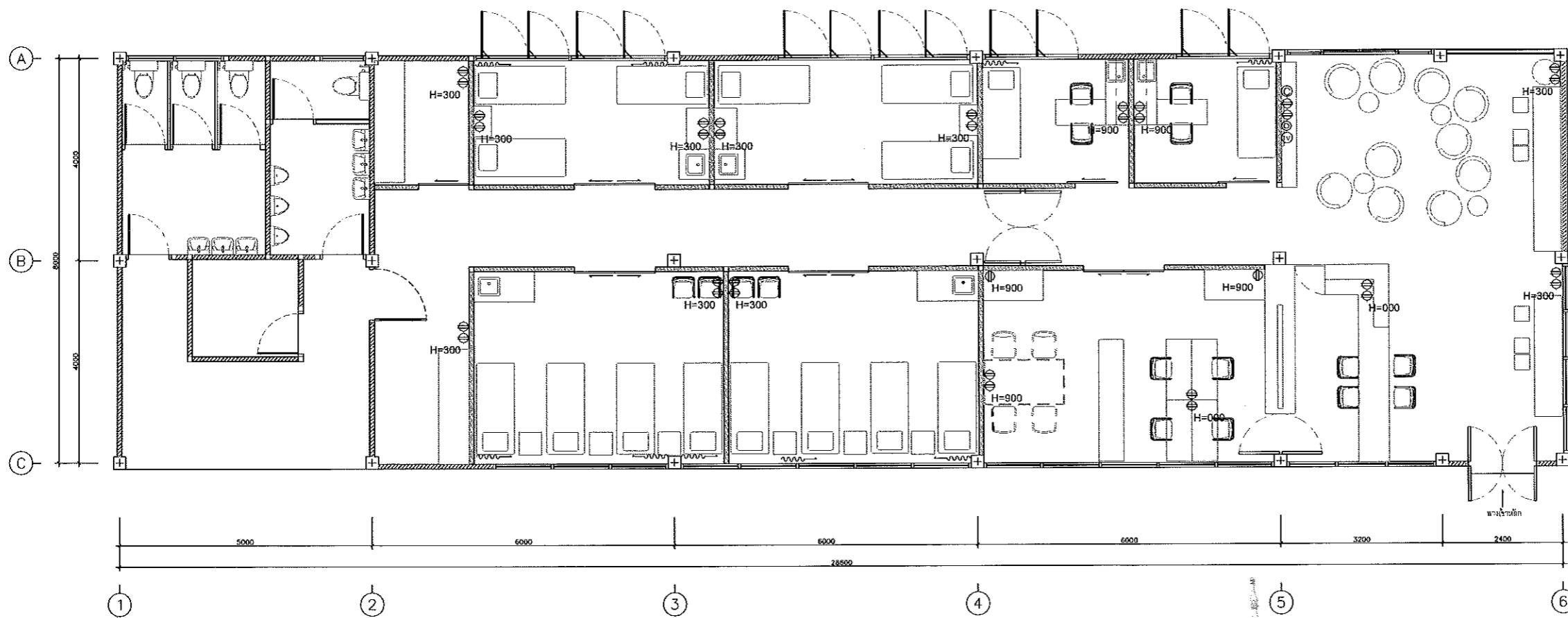

แปลนปลั๊กชั้นที่ 1
มาตราส่วน 1:50

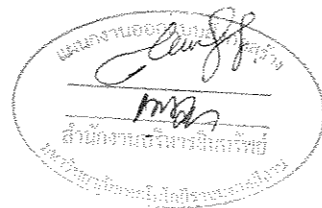

ผู้ช่วยศาสตราจารย์ วิโรจน์ ลิ้มไขแสง
อธิการบดีมหาวิทยาลัยเทคโนโลยีราชมงคลธัญบุรี



โครงการ

ปรับปรุงอาคารวิทยาศาสตร์สุขภาพและพยาบาล

สถานที่ก่อสร้าง

มหาวิทยาลัยเทคโนโลยีราชมงคลธัญบุรี
ตำบลใหม่เมือง อำเภอเมือง
จังหวัดนครราชสีมา

สถาปนิก	ตำแหน่ง ผู้ประกอบวิชาชีพ	ลายมือชื่อ
กฤษณะ อินทร์	ร.ร. 162/1	<i>Ya</i>
วิศวกรโครงสร้าง	ตำแหน่ง ผู้ประกอบวิชาชีพ	ลายมือชื่อ
จิณิมา ขนสุวรรณ	ร.ร. 162/3	<i>K</i>
วิศวกรไฟฟ้า	ตำแหน่ง ผู้ประกอบวิชาชีพ	ลายมือชื่อ
ศุภฤกษ์ชัย จันทร์ดี	ร.ร. 162/1	<i>pu</i>
วิศวกรสุขาภิบาล	ตำแหน่ง ผู้ประกอบวิชาชีพ	ลายมือชื่อ
ประมวณเวลา	ตำแหน่ง ผู้ประกอบวิชาชีพ	ลายมือชื่อ

คำแนะนํา

1. แบบก่อสร้างนี้เป็นทรัพย์สินของมหาวิทยาลัยเทคโนโลยีราชมงคลธัญบุรี หากมีการแก้ไขหรือเปลี่ยนแปลงโดยไม่ได้รับอนุญาตจากฝ่ายวิชาการของมหาวิทยาลัยฯ เท่านั้น ทั้งนี้ไม่ให้นำไปใช้เพื่อการอื่นโดยไม่ได้รับอนุญาต
2. ให้อ่านแบบก่อสร้างอย่างละเอียดก่อนพิมพ์
3. ระวังการปฏิบัติงานที่เสี่ยงต่อการเกิดอุบัติเหตุ โดยเฉพาะอย่างยิ่งในส่วนที่เกี่ยวข้องกับการใช้เครื่องมือช่าง
4. ศึกษารายละเอียดของแบบ ผู้รับจ้างต้องปฏิบัติตามข้อกำหนดของแบบ และปฏิบัติตามมาตรฐานและข้อกำหนดการตรวจรับงานก่อสร้างและติดตั้งงานวิศวกรรมโยธา

ตรวจ :

(นายบุญรอด บุญปลุก)
หัวหน้าสำนักงานบริหารสินทรัพย์

อนุมัติ :

(ศ.ดร.วิโรจน์ ลิ่มโชแสง)
อธิการบดี
มหาวิทยาลัยเทคโนโลยีราชมงคลธัญบุรี

แบบแสดง

แปลนปลั๊กชั้น 2

DRAWN BY:

CHECK BY:

DRAWING NO.

IA-08

PRINTED DATE:

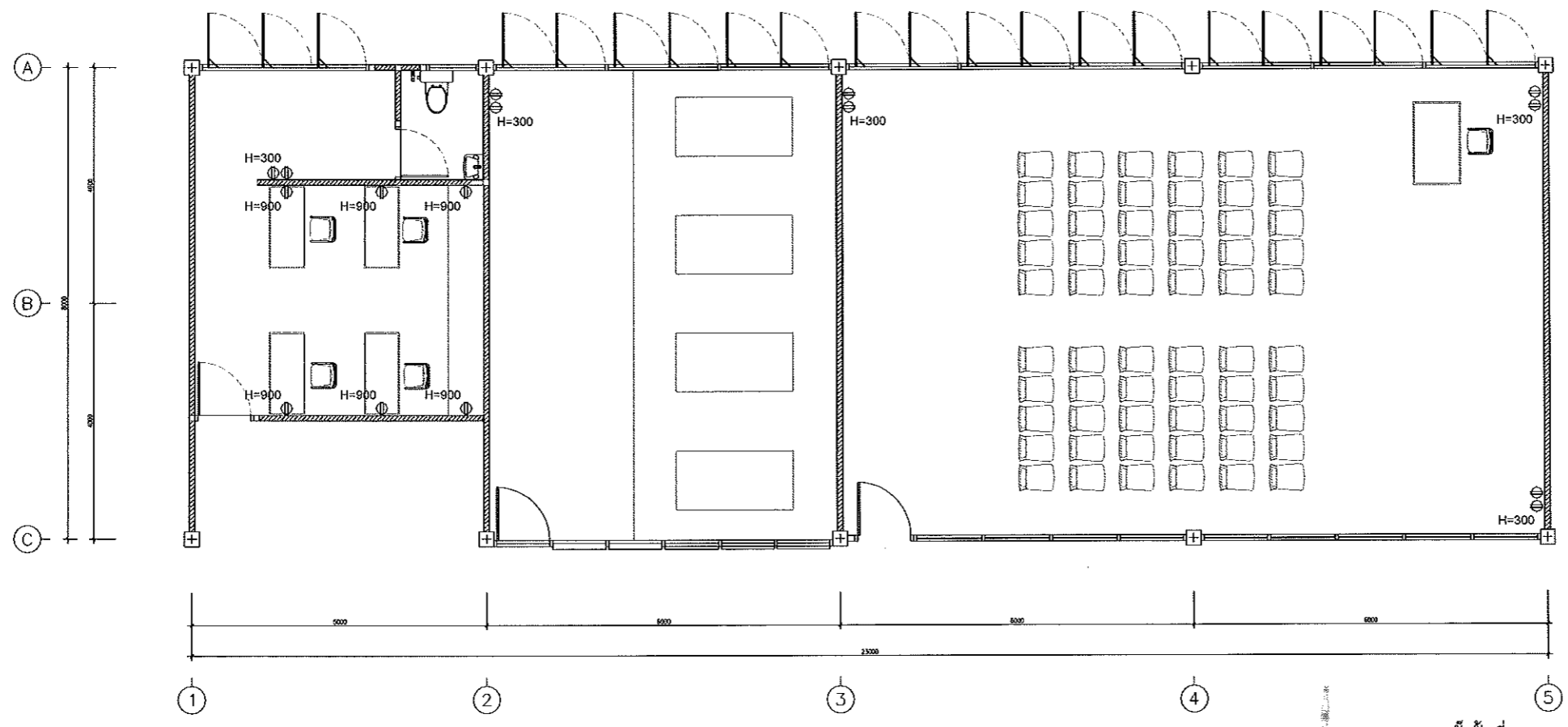

แปลนปลั๊กชั้นที่ 2
มาตราส่วน 1:50

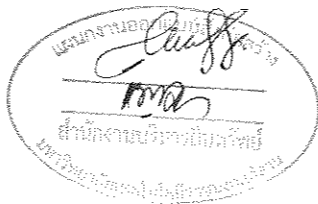

ผู้ช่วยศาสตราจารย์ วิโรจน์ ลิ่มโชแสง
อธิการบดีมหาวิทยาลัยเทคโนโลยีราชมงคลธัญบุรี



โครงการ
ปรับปรุงอาคารวิทยาศาสตร์สุขภาพและพยาบาล

สถานที่ก่อสร้าง
มหาวิทยาลัยเทคโนโลยีราชมงคลธัญบุรี
ตำบลใหม่เมือง อำเภอเมือง
จังหวัดนครราชสีมา

สถาปนิก	เฉพาะเป็น ผู้ประกอบวิชาชีพ	ลายมือชื่อ
ทฤษฎี อิศริย์	พ.ร.บ. 19577	<i>[Signature]</i>
วิศวกรโครงสร้าง	เฉพาะเป็น ผู้ประกอบวิชาชีพ	ลายมือชื่อ
ชัชชัย ชนสุวรรณ	พ.ร.บ. 19577	<i>[Signature]</i>
วิศวกรไฟฟ้า	เฉพาะเป็น ผู้ประกอบวิชาชีพ	ลายมือชื่อ
เอกสิทธิ์สินธุ์ ชัยพันธ์	พ.ร.บ. 6511	<i>[Signature]</i>
วิศวกรสุขาภิบาล	เฉพาะเป็น ผู้ประกอบวิชาชีพ	ลายมือชื่อ
ประมาณราคา	เฉพาะเป็น ผู้ประกอบวิชาชีพ	ลายมือชื่อ

คำชี้แจง
1. งดก่อสร้างเดิมที่มีอยู่ของอาคารเดิมและไม่ได้
ขออนุญาตเปลี่ยนแปลง หรือสร้างเสริมขึ้น
ใหม่โดยจะสร้างตามอาคารเดิมและอาคารเดิม ๆ เท่านั้น
ทั้งหมดที่ไม่ได้แจ้งการเปลี่ยนแปลงไว้โดยผู้สถาปนิก

2. ไม้ใช้ทำกันชนที่กันชนไม้ใช้กันชน ไม้ใช้กันชน
3. กระจกบานใหญ่และบานเล็กใช้กันชนและกันชนไม้ใช้กันชน
ไม้ใช้กันชนกันชน ไม้ใช้กันชนกันชน ไม้ใช้กันชนกันชน
จากกรณีผู้สถาปนิก

4. ก่อสร้างปรับปรุงภายในและ ก่อสร้างปรับปรุงภายนอก
SBCP DRAWING ที่ผู้ควบคุมและ คณะกรรมการบริหาร
การจ้างที่ปรึกษาและคณะผู้ควบคุมการดำเนินงาน

ตรวจสอบ :

(นายบุญรอด บุญปลุก)
หัวหน้าสำนักงานบริหารทรัพย์สิน

อนุมัติ :

(ผศ.ดร.วิโรจน์ ลิ้มไขแสง)
อธิการบดี
มหาวิทยาลัยเทคโนโลยีราชมงคลธัญบุรี

แบบแสดง

แปลนฝ้าชั้น 1

DRAWN BY:

CHECK BY: DRAWING NO.

IA-09

PRINTED DATE:

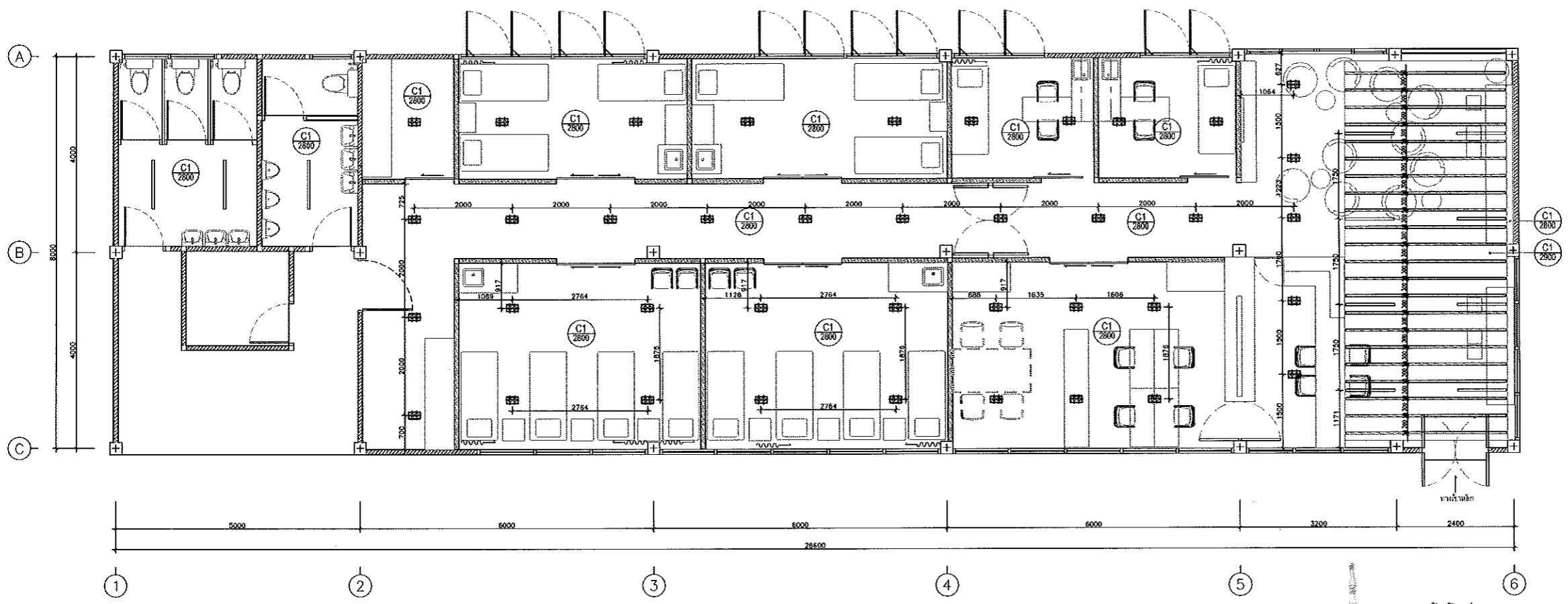

ผู้ช่วยศาสตราจารย์ วิโรจน์ ลิ้มไขแสง
อธิการบดีมหาวิทยาลัยเทคโนโลยีราชมงคลธัญบุรี



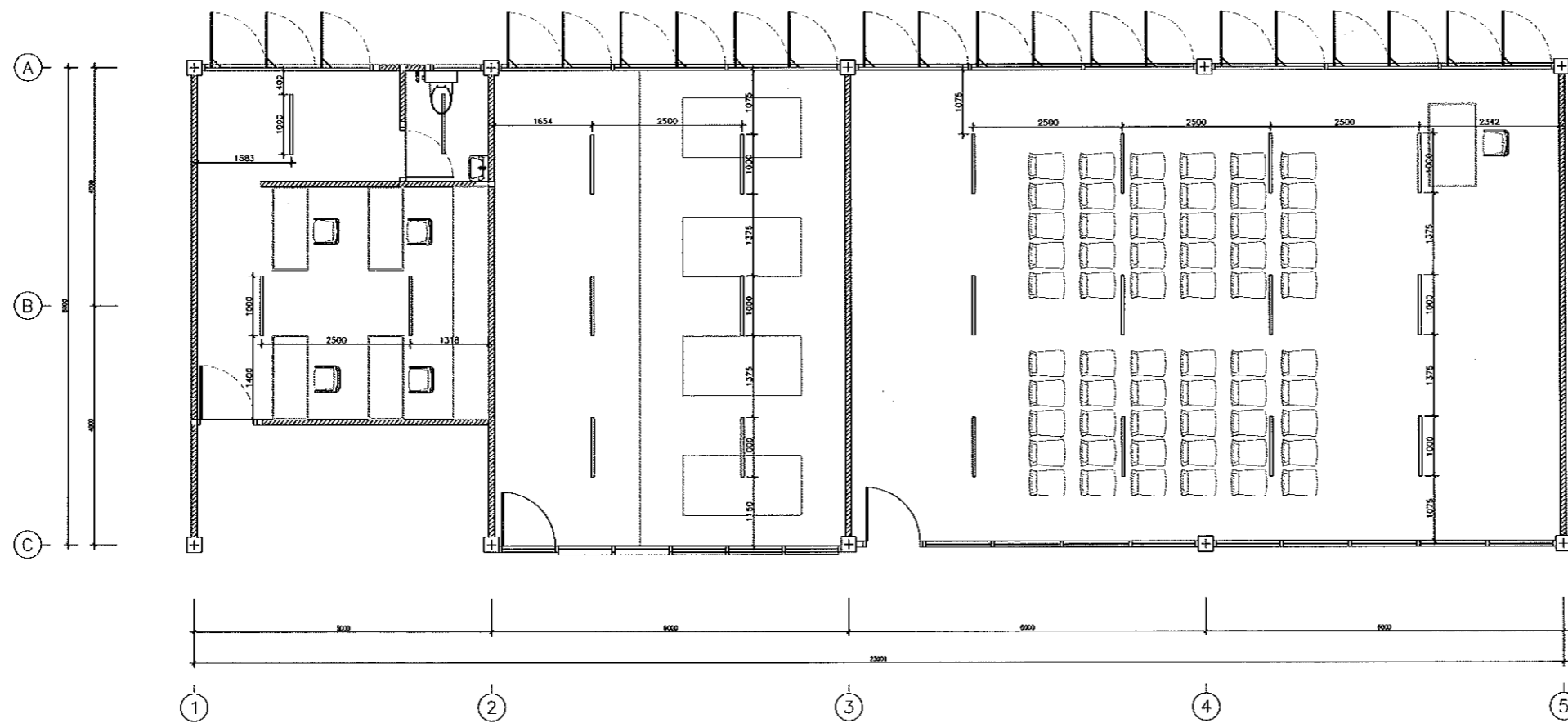

แปลนฝ้าชั้นที่ 2
มาตราส่วน 1:50

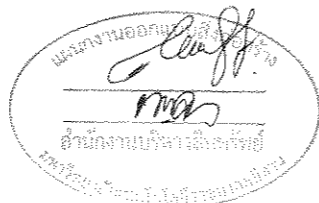

ผู้ช่วยศาสตราจารย์ วิโรจน์ ลิ่มไขแสง
อธิการบดีมหาวิทยาลัยเทคโนโลยีราชมงคลอีสาน

โครงการ		
ปรับปรุงอาคารวิทยาศาสตร์สุขภาพและพยาบาล		
สถานที่ก่อสร้าง		
มหาวิทยาลัยเทคโนโลยีราชมงคลอีสาน ตำบลในเมือง อำเภอเมือง จังหวัดนครราชสีมา		
สถาปนิก	เลขที่ใบ ผู้ประกอบวิชาชีพ	ลายมือชื่อ
กฤษณะ อินทร์	ภ.ช. 10710	
วิศวกรโครงสร้าง	เลขที่ใบ ผู้ประกอบวิชาชีพ	ลายมือชื่อ
จลิต ชนงูวดี	ภ.ช. 10703	
วิศวกรไฟฟ้า	เลขที่ใบ ผู้ประกอบวิชาชีพ	ลายมือชื่อ
ศุภฤทธิณี จันทร์	ภ.ช. 0511	
วิศวกรสุขาภิบาล	เลขที่ใบ ผู้ประกอบวิชาชีพ	ลายมือชื่อ
ประมาณราคา	เลขที่ใบ ผู้ประกอบวิชาชีพ	ลายมือชื่อ
คำแนะนํา		
<p>1.แปลนฝ้าชั้นนี้จัดทำขึ้นเพื่อใช้ในการก่อสร้างอาคารเรียนและอาคารประกอบ ของมหาวิทยาลัยเทคโนโลยีราชมงคลอีสาน หรือส่วนงานที่เกี่ยวข้อง ใช้โดยผู้ประสงค์จะก่อสร้างอาคารเรียนหรืออาคารประกอบอื่น ๆ เท่านั้น ห้ามนำไปใช้ในกิจการอื่นโดยไม่ขออนุญาต</p> <p>2.ไม่ให้นำแปลนนี้ไปพิมพ์หรือเผยแพร่โดยไม่ได้รับอนุญาต</p> <p>3.จะส่งแปลนนี้ไปขอพิมพ์หรือเผยแพร่โดยไม่ได้รับอนุญาตได้ต้องมี ให้ส่งเอกสารแจ้งว่า ใ้ข้พิมพ์หรือเผยแพร่โดยไม่ได้รับอนุญาต จากทางสำนักออกแบบ</p> <p>4.ก่อนการปฏิบัติงานในแปลนนี้ งาน ผู้รับจ้างก่อนแปลน SHOP DRAWING ต้องดูคุณภาพแปลน และกรรมการพิจารณา การรับแปลนตามขั้นตอนและระเบียบการดำเนินงานทุกประการ</p>		
ตรวจ :		
(นายบุญรอด บุญปลุก) หัวหน้าสำนักงานบริหารทรัพย์สิน		
อนุมัติ :		
(ศส.ดร.วิโรจน์ ลิ่มไขแสง) อธิการบดี มหาวิทยาลัยเทคโนโลยีราชมงคลอีสาน		
แบบแสดง		
แปลนฝ้าชั้น 2		
DRAWN BY:		
CHECK BY:		
DRAWING NO.		
		IA-10
PRINTED DATE:		

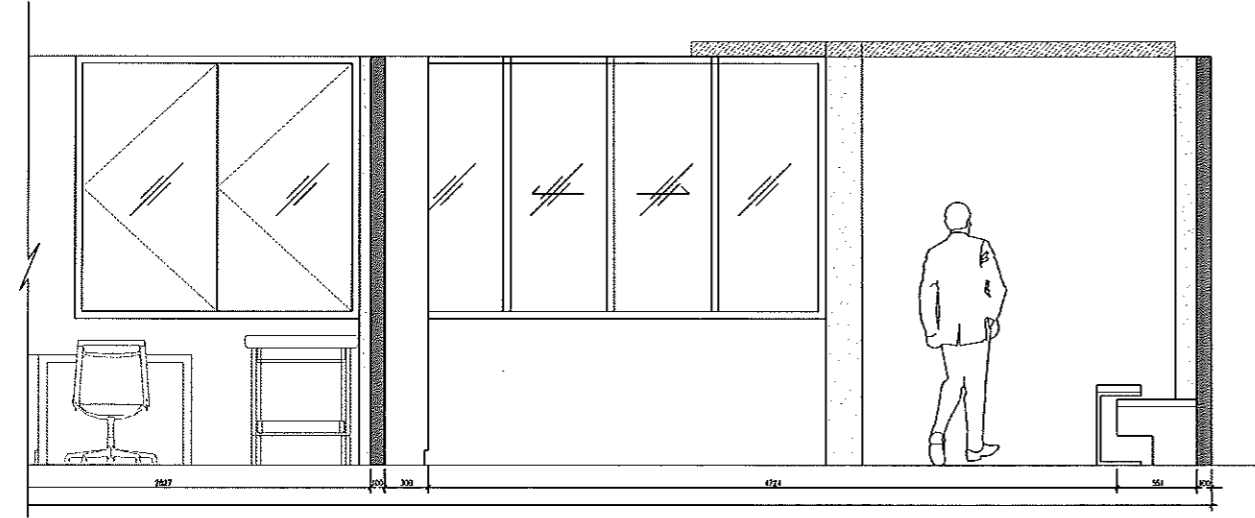
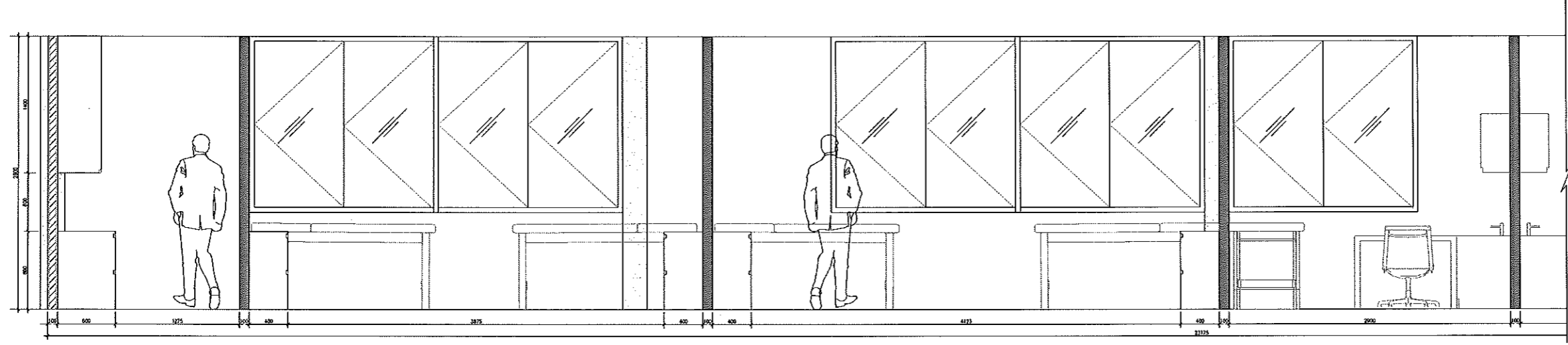

รูปด้าน E01
มาตรฐาน 1:25

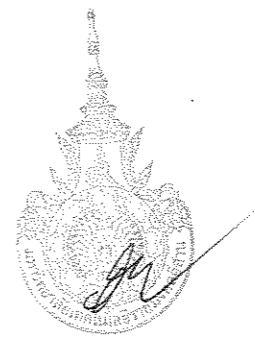

ผู้ช่วยศาสตราจารย์ วิโรจน์ ลิ้มไขแสง
อธิการบดีมหาวิทยาลัยเทคโนโลยีราชมงคลธัญบุรี



โครงการ
ปรับปรุงอาคารวิทยาศาสตร์สุภาพและพยาบาล

สถานที่ก่อสร้าง
มหาวิทยาลัยเทคโนโลยีราชมงคลธัญบุรี
ตำบลในเือง อำเภอเมือง
จังหวัดนครราชสีมา

สถาปนิก	แสดงเป็น ผู้ประกอบวิชาชีพ	ลายมือชื่อ
ฤกษ์ นิรันดร์	ร.ช. 16279	<i>[Signature]</i>
วิศวกรโครงสร้าง	แสดงเป็น ผู้ประกอบวิชาชีพ	ลายมือชื่อ
ชัชชัย ชนงูวรี	ร.ช. 19799	<i>[Signature]</i>
วิศวกรไฟฟ้า	แสดงเป็น ผู้ประกอบวิชาชีพ	ลายมือชื่อ
ยศ.สุชาติรัตน์ ชั่งนึ่ง	ร.ช.ก. 0511	<i>[Signature]</i>
วิศวกรสุขาภิบาล	แสดงเป็น ผู้ประกอบวิชาชีพ	ลายมือชื่อ
ประมาณราคา	แสดงเป็น ผู้ประกอบวิชาชีพ	ลายมือชื่อ

- คำแนะนํา
1. เมื่อก่อสร้างให้เป็นรั้วติดของมหาวิทยาลัยเทคโนโลยีราชมงคลธัญบุรีและอาคารที่ติด หรือส่วนหนึ่งของรั้วได้ใช้ประตูและประตูบานเลื่อนของมหาวิทยาลัย 4 บานที่นำมาใช้ให้ใช้การรับน้ำหนักได้เป็นอย่างดี
 2. ให้ใช้เหล็กเส้นที่กำหนดไว้เท่านั้น ขึ้นวัดจนครบ
 3. ระยะห่างในแนวราบวัดที่ระยะจากแกนรับน้ำหนักไปยังเหล็กเส้นตามเสารั้ว โดยผู้รับจ้างให้มีขนาดของเหล็กเส้นที่ผู้ขายเสนอ
 4. ค่าขายปลีกมีไว้ในแถม เช่น ผู้รับจ้างต้องเสนอแบบ SHOP DRAWING ไปผู้ควบคุมงานและคณะกรรมการตรวจการจ้างรับงานด้วยตนเองโดยมีการกำหนดรายละเอียด

ตรวจ :

(นายบุญรอด บุญปลูก)
หัวหน้าสำนักงานบริหารพื้นที่

(ผศ.ดร.วิโรจน์ ลิ้มไขแสง)
อธิการบดี
มหาวิทยาลัยเทคโนโลยีราชมงคลธัญบุรี

แบบแสดง
รูปด้าน E01

DRAWN BY:	
CHECK BY:	DRAWING NO.
	IA-11
PRINTED DATE:	



โครงการ
ปรับปรุงอาคารวิทยาศาสตร์สุขภาพและพยาบาล

สถานที่ก่อสร้าง
มหาวิทยาลัยเทคโนโลยีราชมงคลธัญบุรี
ตำบลในเมือง อำเภอเมือง
จังหวัดนครราชสีมา

สถาปนิก	เลขทะเบียน ผู้ประกอบวิชาชีพ	ลายมือชื่อ
กฤษณะ ธีระวัชร	ร.ช. 16479	<i>yo</i>
วิศวกรโครงสร้าง	เลขทะเบียน ผู้ประกอบวิชาชีพ	ลายมือชื่อ
รังษิณี ชูชูวาท	ร.ช. 18972	<i>K</i>
วิศวกรไฟฟ้า	เลขทะเบียน ผู้ประกอบวิชาชีพ	ลายมือชื่อ
เสกสรรค์ศักดิ์ คัมภีร์	ร.ช. 6511	<i>SC</i>
วิศวกรสุขาภิบาล	เลขทะเบียน ผู้ประกอบวิชาชีพ	ลายมือชื่อ
ประมาณราคา	เลขทะเบียน ผู้ประกอบวิชาชีพ	ลายมือชื่อ

คำเนตย่อ
1. เบื้องหลัง รับผิดชอบโครงการมหาวิทยาลัยเทคโนโลยี
ราชมงคลธัญบุรี อาคารวิทยาศาสตร์สุขภาพ
ได้มีอยู่ประจำอาคารเรียนวิทยาศาสตร์สุขภาพฯ ภาคนั้น
ดังนั้นไม่จำเป็นต้องเขียนในรายละเอียด
2. ให้ใช้ค่าสัมประสิทธิ์การถ่ายเทความร้อน
3. จะทำในแบบสถาปัตย์วิศวกรรมโยธาให้ครบ
ให้ค่าสัมประสิทธิ์ โดยผู้รับจ้างต้องให้แบบผูก
จนสถาปัตย์ผู้ออกแบบ
4. ค่าเกณฑ์ผู้ปฏิบัติงานในกะดึก ผู้รับจ้างต้องเขียน
SOP DRAWING ส่วนผู้ควบคุมงานและคณะกรรมการ
การจ้างจ้างงานเขียนโดยผู้รับจ้างดำเนินการดำเนินการ

ตรวจสอบ :

(นายบุญรอด บุญปลุก)
หัวหน้าสำนักงานบริหารสินทรัพย์

แบบแสดง

(ผศ.ดร.วิโรจน์ ลิ่มไชแสง)
อธิการบดี
มหาวิทยาลัยเทคโนโลยีราชมงคลธัญบุรี

รูปด้าน E02
DRAWN BY:
CHECK BY: DRAWING NO.
IA-12
PRINTED DATE:

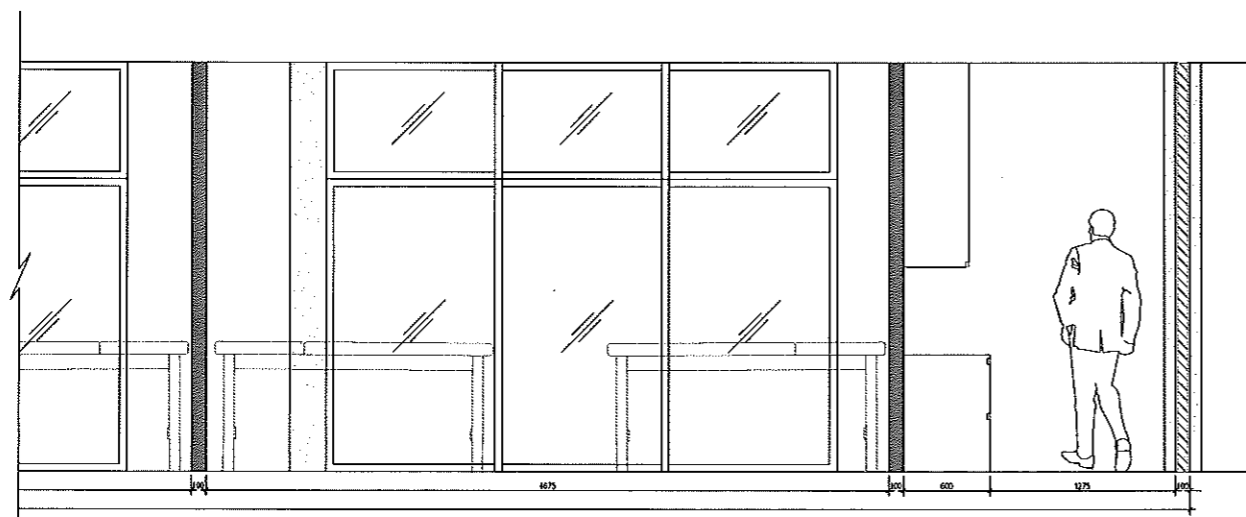
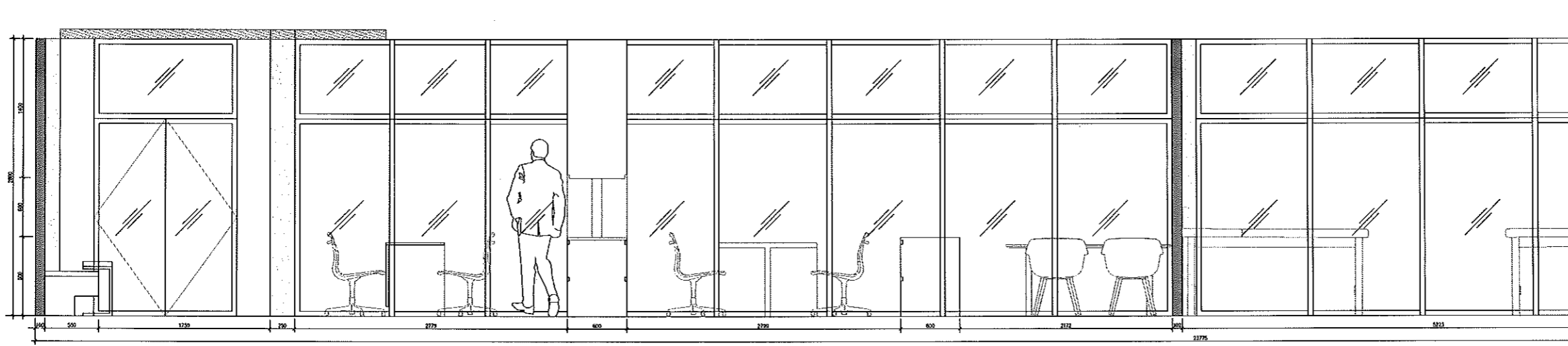

รูปด้าน E02
มาตรฐาน 1:25



ผู้ช่วยศาสตราจารย์ วิโรจน์ ลิ่มไชแสง
อธิการบดีมหาวิทยาลัยเทคโนโลยีราชมงคลธัญบุรี

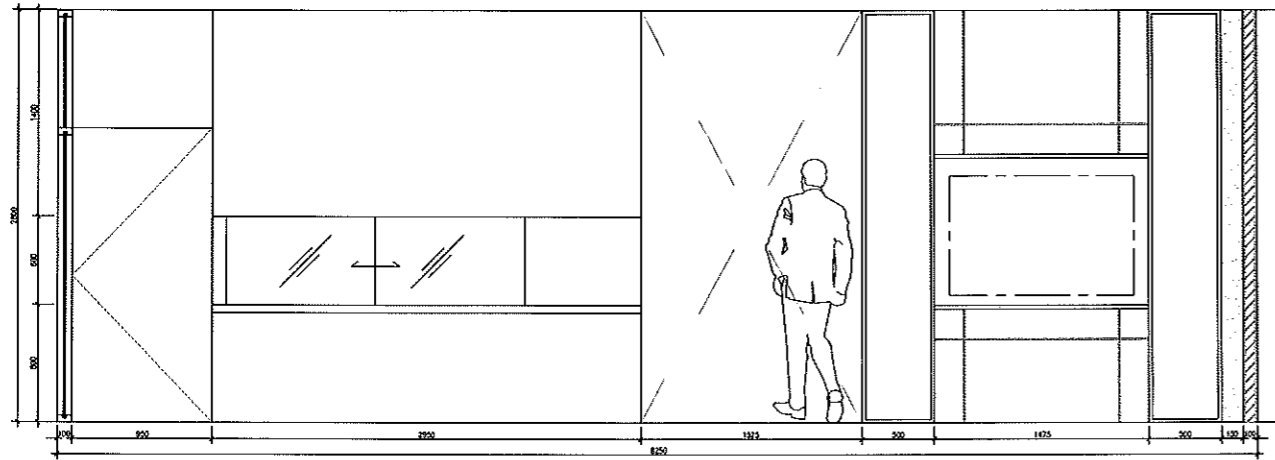

รูปด้าน E03
มาตราส่วน 1:25

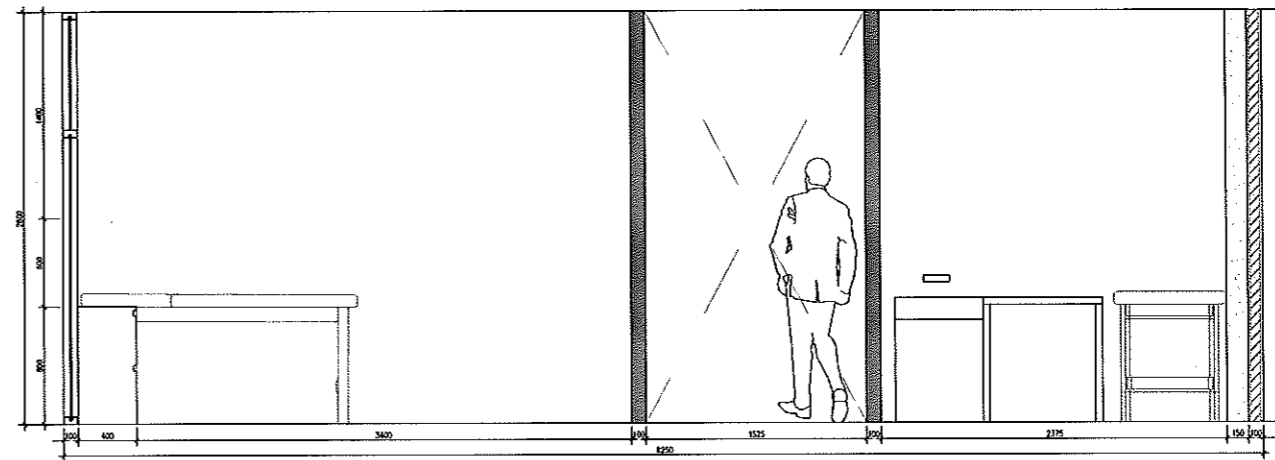

รูปด้าน E04
มาตราส่วน 1:25

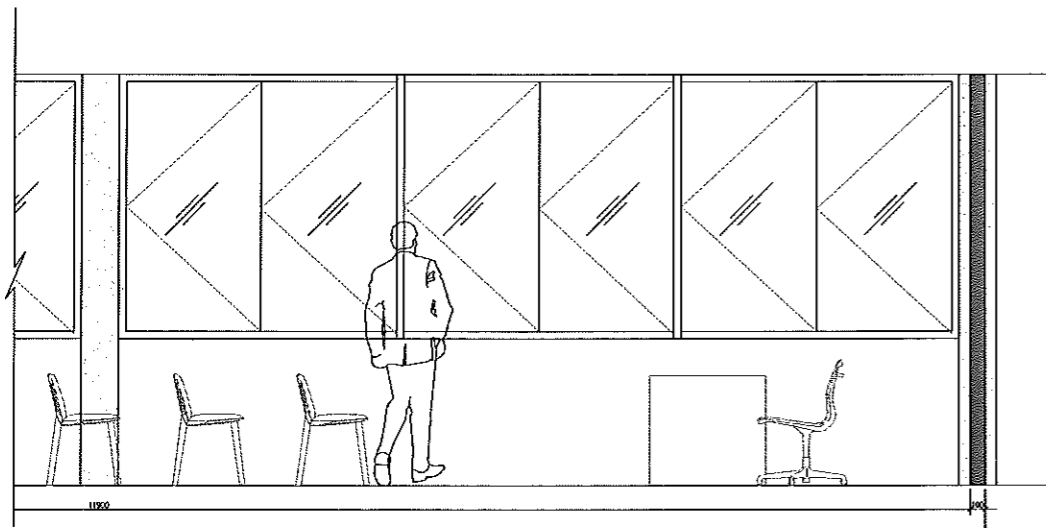
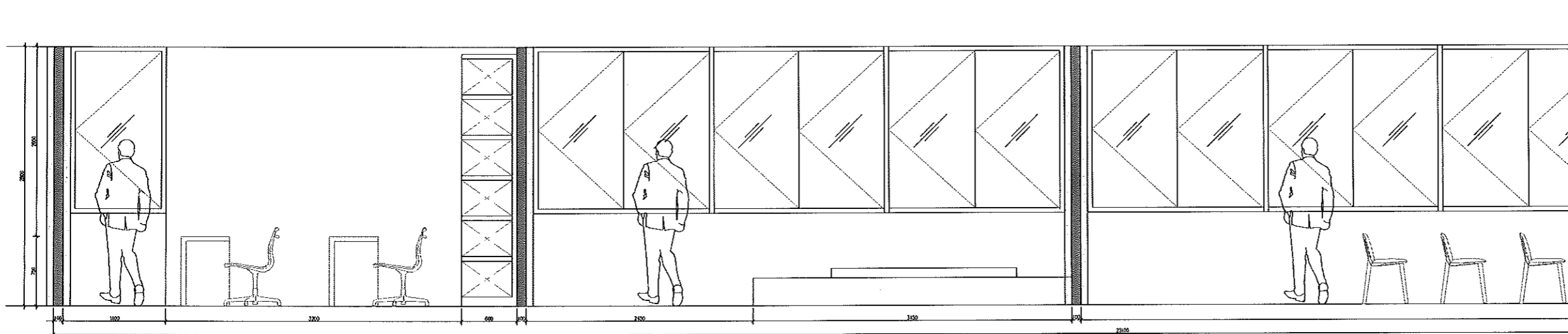

รูปด้าน E05
มาตราส่วน 1:25



ผู้ช่วยศาสตราจารย์ วีโรจน์ ลิ้มไขแสง
อธิการบดีมหาวิทยาลัยเทคโนโลยีราชมงคลธัญบุรี



โครงการ
ปรับปรุงอาคารวิทยาศาสตร์สุขภาพและพยาบาล
สถานที่ก่อสร้าง
มหาวิทยาลัยเทคโนโลยีราชมงคลธัญบุรี
ตำบลโพธิ์แดง อำเภอเมือง
จังหวัดนครราชสีมา

สถาปนิก	ตำแหน่ง	ลายมือชื่อ
ฤกษ์ชัย ชินะห์	ผู้ควบคุมงาน	ya
วิศวกรโครงสร้าง	ผู้ควบคุมงาน	ลายมือชื่อ
ฉัตรชัย ช่างเหล็ก	ร.ด. 1003	K
วิศวกรไฟฟ้า	ผู้ควบคุมงาน	ลายมือชื่อ
เสกสรรค์ศักดิ์ สันโสมย์	ร.ด. 6511	OK
วิศวกรสุขาภิบาล	ผู้ควบคุมงาน	ลายมือชื่อ
ประมาณราคา	ผู้ประเมินราคา	ลายมือชื่อ

คำแนะนํา
1. หมายเหตุ: วัสดุที่ใช้ในงานก่อสร้างต้องเป็นวัสดุที่มีคุณภาพดีและผ่านการตรวจสอบแล้ว
2. ให้ใช้วัสดุที่มีคุณภาพดีและผ่านการตรวจสอบแล้ว
3. งานก่อสร้างต้องเป็นไปตามแบบแปลนที่แนบมา
4. หมายเหตุ: ผู้รับเหมาต้องปฏิบัติตามข้อกำหนดของกรมการช่างก่อสร้างและปฏิบัติตามข้อกำหนดของกรมการช่างก่อสร้าง

ตรวจ :
(นายบุญรอด บุญใจ) หัวหน้าสำนักงานบริหารสินทรัพย์

อนุมัติ :
(ผศ.ดร.วีโรจน์ ลิ้มไขแสง) อธิการบดี มหาวิทยาลัยเทคโนโลยีราชมงคลธัญบุรี

แบบแสดง
รูปด้าน E03-E05

DRAWN BY:	
CHECK BY:	DRAWING NO.
	IA-13
PRINTED DATE:	