

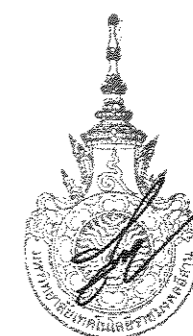

# โครงการปรับปรุงอาคาร 19 สำนักงานอธิการบดี

มหาวิทยาลัยเทคโนโลยีราชมงคลอีสาน  
นครราชสีมา



ผู้ช่วยศาสตราจารย์ วิโรจน์ ลิ่มไขแสง  
อธิการบดีมหาวิทยาลัยเทคโนโลยีราชมงคลอีสาน

รายการประกอบแบบ

แบบสถาปัตยกรรม	แบบสถาปัตยกรรมภายใน	สัญลักษณ์	รายละเอียด	สัญลักษณ์	รายละเอียด
สัญลักษณ์	รายละเอียด	สัญลักษณ์	รายละเอียด	IN2-05	FURNITURE LAY-OUT PLAN (MEETING ROOM 25 seats)
A0-01	รายการประกอบแบบ	IN1-01	แปลนเดิม, แปลนรีดถอน ชั้นที่ 1	IN5-01	LOGICAL NETWORK AND FIBER CABLE DIAGRAM
A0-02	รายการประกอบแบบ, มาตรฐานป้องกันวัสดุสิ่งของตกหล่น	IN1-02	แปลนเดิม, แปลนรีดถอน ชั้นลอย	IN5-02	แบบแปลนระบบเครือข่ายคอมพิวเตอร์ ชั้นลอย
A0-03	รายการสัญลักษณ์	IN1-03	แปลนเดิม, แปลนรีดถอน ชั้นที่ 2	IN5-03	แบบแปลนระบบเครือข่ายคอมพิวเตอร์ ชั้นที่ 2
A1-01	แปลนพื้นชั้นที่ 1	IN1-04	แปลนเดิม, แปลนรีดถอน ชั้นที่ 3	IN5-04	แบบแปลนระบบเครือข่ายคอมพิวเตอร์ ชั้นที่ 3
A1-02	แปลนพื้นชั้นลอย	IN1-05	แปลนเดิม, แปลนรีดถอน ชั้นที่ 4	IN5-05	แบบแปลนระบบภาพและเสียง ชั้นลอย
A1-03	แปลนพื้นชั้นที่ 2	IN1-06	แปลนเดิม, แปลนรีดถอน หลังคา	IN5-06	แบบแปลนระบบภาพและเสียง ชั้นที่ 2
A1-04	แปลนพื้นชั้นที่ 3	IN1-07	แปลนผนังก่อใหม่ ชั้นที่ 1	IN5-07	แบบแปลนระบบภาพและเสียง ชั้นที่ 3
A1-05	แปลนพื้นชั้นที่ 4	IN1-08	แปลนผนังก่อใหม่ ชั้นลอย	IN5-08	แบบแปลนระบบภาพและเสียงประจำห้อง TRAINING ROOM 1-1/2st
A2-01	รูปด้าน 1-2	IN1-09	แปลนผนังก่อใหม่ ชั้นที่ 2	IN5-09	แบบแปลนระบบภาพและเสียงประจำห้อง MEETING ROOM 41 set ชั้นลอย
A2-02	รูปด้าน 3-4	IN1-10	แปลนผนังก่อใหม่ ชั้นที่ 3	IN5-10	แบบแปลนระบบภาพและเสียงประจำห้อง ห้องประชุมใหญ่ 1 3rd ห้องที่ 1
A3-01	รูปตัด A	IN1-11	แปลนผนังก่อใหม่ ชั้นที่ 4	IN5-11	แบบแปลนระบบเสียงประชุมประจำห้อง ห้องประชุมใหญ่ 1 3rd ห้องที่ 1
A4-01	แบบขยายชั้นลอย (ฝั่งเสา, ฝั่งคาน, ฝั่งพื้น)	IN1-12	แปลนตำแหน่งประตูและหน้าต่าง ชั้นที่ 1	IN2-11	ELEVATION 16
A4-02	แบบขยายชั้นลอย (รูปตัด A, รูปตัด B)	IN1-13	แปลนตำแหน่งประตูและหน้าต่าง ชั้นลอย	IN2-12	FURNITURE LAY-OUT PLAN (โถงพักคอย)
A4-03	แบบขยายขยายทางเชื่อม (ฝั่งเสา, ฝั่งคาน, รูปตัด A ชั้นลอย)	IN1-14	แปลนตำแหน่งประตูและหน้าต่าง ชั้นที่ 2	IN2-13	FURNITURE LAY-OUT PLAN (สำนักงานรองอธิการบดี)
A4-04	แบบขยายลิฟท์	IN1-15	แปลนตำแหน่งประตูและหน้าต่าง ชั้นที่ 3	IN2-14	FURNITURE LAY-OUT PLAN (สำนักงานเลขานุการ)
A5-01	แบบขยายห้องน้ำ	IN1-16	แปลนตำแหน่งประตูและหน้าต่าง ชั้นที่ 4	IN2-15	FURNITURE LAY-OUT PLAN (MEETING ROOM 13 seats)
A5-02	แบบขยายห้องน้ำ	IN1-17	แปลนฝ้า ชั้นที่ 1	IN2-16	FURNITURE LAY-OUT PLAN (HALL OF FAME)
A5-03	แบบขยายห้องน้ำ	IN1-18	แปลนฝ้า ชั้นลอย	IN2-17	ELEVATION 41
A5-04	มาตรฐานการติดตั้งอุปกรณ์ห้องน้ำ	IN1-19	แปลนฝ้า ชั้นที่ 2	IN3-01	แบบประตูหน้าต่าง DX, W1, D1, D2, W2
A6-01	แบบขยาย A1	IN1-20	แปลนฝ้า ชั้นที่ 3	IN3-02	แบบประตูหน้าต่าง D3-D13
A6-02	แบบขยาย A2	IN1-21	แปลนฝ้า ชั้นที่ 4	IN4-01	แปลนครุภัณฑ์ ชั้นที่ 1
A6-03	แบบขยาย A3	IN1-22	แปลนไฟฟ้าและแสงสว่าง ชั้นที่ 1	IN4-02	แปลนครุภัณฑ์ ชั้นลอย
A6-04	แบบขยาย A4	IN1-23	แปลนไฟฟ้าและแสงสว่าง ชั้นลอย	IN4-03	แปลนครุภัณฑ์ ชั้นที่ 2
A6-05	แบบขยาย A5	IN1-24	แปลนไฟฟ้าและแสงสว่าง ชั้นที่ 2	IN4-04	แปลนครุภัณฑ์ ชั้นที่ 3
A6-06	แบบขยาย A6 (รูปตัด 1)	IN1-25	แปลนไฟฟ้าและแสงสว่าง ชั้นที่ 3	IN4-05	แปลนครุภัณฑ์ ชั้นที่ 4
A6-07	แบบขยาย A6 (รูปตัด 1)	IN1-26	แปลนไฟฟ้าและแสงสว่าง ชั้นที่ 4	IN4-06	แบบครุภัณฑ์ F1-F42
A6-08	แบบขยาย A7	IN1-27	แปลนปลั๊ก ชั้นที่ 1		
A6-09	แบบขยาย A7 (รูป A-B, รูปตัด 1)	IN1-28	แปลนปลั๊ก ชั้นลอย		
A6-10	แปลนขยายแผงระแนง DT-01, DT-02	IN1-29	แปลนปลั๊ก ชั้นที่ 2		
A6-11	แปลนขยายแผงระแนง DT-03, DT-04, DT-05	IN1-30	แปลนปลั๊ก ชั้นที่ 3		
A6-12	แปลนขยายแผงระแนง FN-01	IN1-31	แปลนปลั๊ก ชั้นที่ 4		
A6-13	แปลนขยายแผงระแนง FS1-01, FS1-02	IN1-32	แปลนท่อลมระบบปรับอากาศ ชั้นที่ 1		
A6-14	แปลนขยายแผงระแนง FS2-01, FS2-02, FS2-03	IN1-33	แปลนท่อลมระบบปรับอากาศ ชั้นลอย		
A6-15	แปลนขยายแผงระแนง FS2-04	IN1-34	แปลนท่อลมระบบปรับอากาศ ชั้นที่ 2		
A6-16	แปลนขยายแผงระแนง FS2-05, FS2-06	IN1-35	แปลนท่อน้ำยาบบปรับอากาศ ชั้นที่ 1		
A7-01	แบบขยายป้ายตัวหนังสือ 1-2	IN1-36	แปลนท่อน้ำยาบบปรับอากาศ ชั้นลอย		
		IN1-37	แปลนท่อน้ำยาบบปรับอากาศ ชั้นที่ 3		
		IN2-01	FURNITURE LAY-OUT PLAN (โถงทางเข้าและประชาสัมพันธ์)		
			ELEVATION 1		
		IN2-02	FURNITURE LAY-OUT PLAN (ส่วนพักคอย ชั้นลอย)		
			ELEVATION 2		
		IN2-03	FURNITURE LAY-OUT PLAN (TRAINING ROOM)		
			ELEVATION 3		
			ELEVATION 4		
		IN2-04	FURNITURE LAY-OUT PLAN (MEETING ROOM 41 seats)		
			ELEVATION 5		
			ELEVATION 6		



โครงการ  
ปรับปรุงอาคารสำนักงานอธิการบดี  
(อาคาร 19 ชั้น 3)  
ศูนย์กลาง  
มหาวิทยาลัยราชภัฏนครราชสีมา  
นครราชสีมา

สถานที่ก่อสร้าง  
มหาวิทยาลัยราชภัฏนครราชสีมา  
744 ถนนราชดำเนิน ๓.เมือง ๓.เมือง ๓.นครราชสีมา

สถาปนิก	นายณัฐพงษ์ ไชยณรงค์	นายณัฐพงษ์ ไชยณรงค์
วิศวกรโยธา	นายปวิญ ภิรมย์	นายปวิญ ภิรมย์
วิศวกรเครื่องจักร	นายสุวิทย์ ภิรมย์	นายสุวิทย์ ภิรมย์
วิศวกรไฟฟ้า	นายณัฐพงษ์ ไชยณรงค์	นายณัฐพงษ์ ไชยณรงค์
วิศวกรสถาปัตย์	นายณัฐพงษ์ ไชยณรงค์	นายณัฐพงษ์ ไชยณรงค์
ช่างเขียนแบบ	นายณัฐพงษ์ ไชยณรงค์	นายณัฐพงษ์ ไชยณรงค์

คำแนบ  
แบบก่อสร้างเป็นที่ยอมรับของมหาวิทยาลัยราชภัฏนครราชสีมา หรือหน่วยงานที่เกี่ยวข้อง  
ใช้เพื่อขออนุญาตขุดเจาะอาคารของมหาวิทยาลัยราชภัฏนครราชสีมา เท่านั้น  
ห้ามแก้ไขโดยไม่แจ้งการยินยอมให้โดยผู้เขียนแบบ

2. ให้ใช้เส้นขอบที่กำกับไว้เท่านั้น ห้ามขีดเขียนแบบ  
3. เปรียบเทียบแบบก่อสร้างกับแบบสถาปัตย์ที่ส่งให้บริษัทสถาปัตย์จริง โดยผู้รับจ้างต้องรับผิดชอบหากงานก่อสร้างไม่ตรงตามแบบ  
4. ค่าการปฏิบัติงานในโรงงาน ผู้รับจ้างต้องแนบแบบ SHOP DRAWING ไว้ด้วยแผนงานและแบบสถาปัตย์ที่ส่งให้บริษัทสถาปัตย์จริง โดยผู้รับจ้างต้องรับผิดชอบหากงานก่อสร้างไม่ตรงตามแบบ

ตรวจสอบ :  
( นายณัฐพงษ์ ไชยณรงค์ )  
วิศวกรสถาปัตย์ชำนาญการพิเศษ

อนุมัติ :  
( นายณัฐพงษ์ ไชยณรงค์ )  
อธิการบดี  
มหาวิทยาลัยราชภัฏนครราชสีมา

ชื่ออาคาร :  
อาคาร ๑๙ (อาคารปฏิบัติการพื้นฐาน  
ข้างบน, ข้างคองข้างบน, ข้างคองข้างล่าง, ข้างคองข้างบน)

แบบแปลน :  
DRAWING NO. : A0-01 CHECK BY : 131

PRINTED DATE :  
20-05-2561







DRAWINGS SET :

AR ■ ARCHITECTURAL  
แบบสถาปัตยกรรม

IN □ INTERIOR  
แบบสถาปัตยกรรมภายใน

L □ LANDSCAPE  
แบบภูมิสถาปัตยกรรม

C □ CIVIL ENGINEERING  
แบบวิศวกรรมโยธา

S □ STRUCTURAL ENGINEERING  
แบบวิศวกรรมโครงสร้าง

M □ MECHANICAL  
แบบวิศวกรรมเครื่องกล

E □ ELECTRICAL SYSTEM  
แบบวิศวกรรมระบบไฟฟ้า

SN □ SANITARY SYSTEM  
แบบวิศวกรรมระบบสุขาภิบาล

F □ FIRE PROTECTION SYSTEM  
แบบวิศวกรรมระบบป้องกันเพลิงไหม้

AC □ AIR CONDITIONING SYSTEM  
แบบงานระบบปรับอากาศ

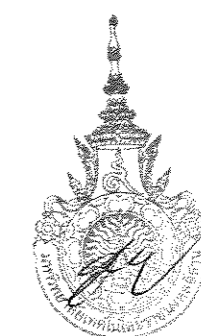



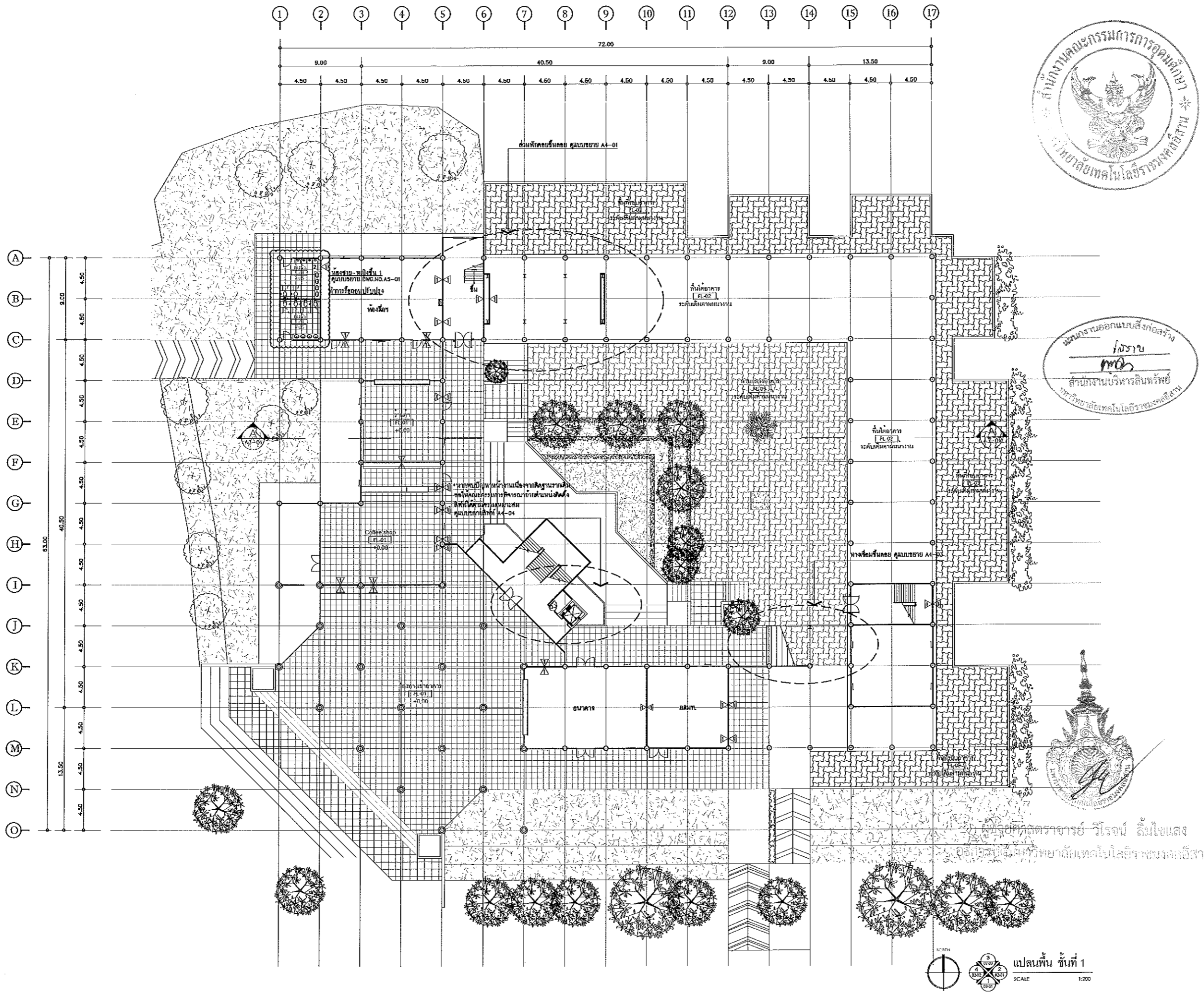

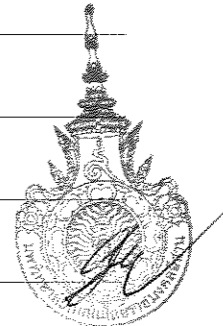

ผู้ช่วยศาสตราจารย์ วิโรจน์ อึ้งไขแสง  
อธิการบดีมหาวิทยาลัยเทคโนโลยีราชมงคลเจ้าชอน



แผนงานออกแบบสิ่งก่อสร้าง  
 โครงการ  
 สำนักงานบริหารสินทรัพย์  
 มหาวิทยาลัยเทคโนโลยีราชมงคลศรีสุรินทร์



		
โครงการ		
ปรับปรุงอาคารสำนักงานอัครบดี (อาคาร 19 ชั้น 3)		
ศูนย์กลาง มหาวิทยาลัยเทคโนโลยีราชมงคลศรีสุรินทร์ นครราชสีมา		
สถานที่ก่อสร้าง		
มหาวิทยาลัยเทคโนโลยีราชมงคลศรีสุรินทร์ 744 ถนนราชสีมา ๓ ในเมือง อ.เมือง จ.นครราชสีมา		
สถาปนิก	เสนอโดย ผู้ทรงคุณวุฒิ	อนุมัติ
นายทองหล่อ ไซยะวงค์	กค.๓.๒๕๖๓	
วิศวกรโยธา	เสนอโดย ผู้ทรงคุณวุฒิ	อนุมัติ
นายปริญญา ทัพพีเมธา	กค.๓.๒๕๖๓	
นางสาวเนืองนิตย์ จันทร์ทิพย์	กค.๓.๒๕๖๓	
วิศวกรโครงสร้าง	เสนอโดย ผู้ทรงคุณวุฒิ	อนุมัติ
นายบุญรอด บุญปลูก	กค.๓.๒๕๖๓	
วิศวกรไฟฟ้า	เสนอโดย ผู้ทรงคุณวุฒิ	อนุมัติ
นายคำยงค์ ขอนาคูชาติ	กค.๓.๒๕๖๓	
วิศวกรสุขาภิบาล	เสนอโดย ผู้ทรงคุณวุฒิ	อนุมัติ
นายบุญรอด บุญปลูก	กค.๓.๒๕๖๓	
มีบันทึกการ	เสนอโดย ผู้ทรงคุณวุฒิ	อนุมัติ
<p>คำแนะนำ</p> <p>1. แผนก่อสร้างฉบับนี้จัดทำขึ้นโดยกรมการช่างวิศวกรรมศาสตร์ มหาวิทยาลัยเทคโนโลยีราชมงคลศรีสุรินทร์ หรือหน่วยงานที่เกี่ยวข้อง ใช้เพื่อขออนุญาตขุดเจาะหรือการขุดเจาะดินเท่านั้น ห้ามใช้ในลักษณะอื่นโดยไม่ขออนุญาต</p> <p>2. ให้ใช้วัสดุและวิธีการตามที่กำหนดในแบบ</p> <p>3. ระยะเวลาในการก่อสร้างจะขึ้นอยู่กับสภาพดินฟ้าอากาศและปริมาณน้ำฝน</p> <p>4. ก่อสร้างในเขตเมือง ผู้รับจ้างต้องขออนุญาตจาก อบต.หรือ อบจ. ในพื้นที่ก่อสร้างให้เรียบร้อยก่อนดำเนินการก่อสร้าง</p>		
ตรวจสอบ :		
(นายบุญรอด บุญปลูก) วิศวกรโยธาและสถาปนิกผู้ออกแบบ		
อนุมัติ :		
(ศาสตราจารย์ ดร. วิวัฒน์) อธิการบดี มหาวิทยาลัยเทคโนโลยีราชมงคลศรีสุรินทร์		
ชื่ออาคาร		
อาคาร ๑๐ (อาคารปฏิบัติการพื้นฐาน ช่างยนต์,ช่างเครื่องจักรหนัก,ช่างเครื่องจักรกลเกษตร)		
แบบแปลน		
แปลนพื้นที่ ๑		
DRAWING NO.	CHECK BY:	
AI-01	131	
PRINTED DATE:		
20-06-2561		

1:200  
 3 2 1 4  
 3000 1 3000  
 3000  
 แปลนพื้นที่ ๑  
 SCALE 1:200

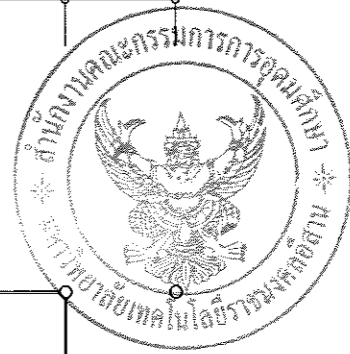
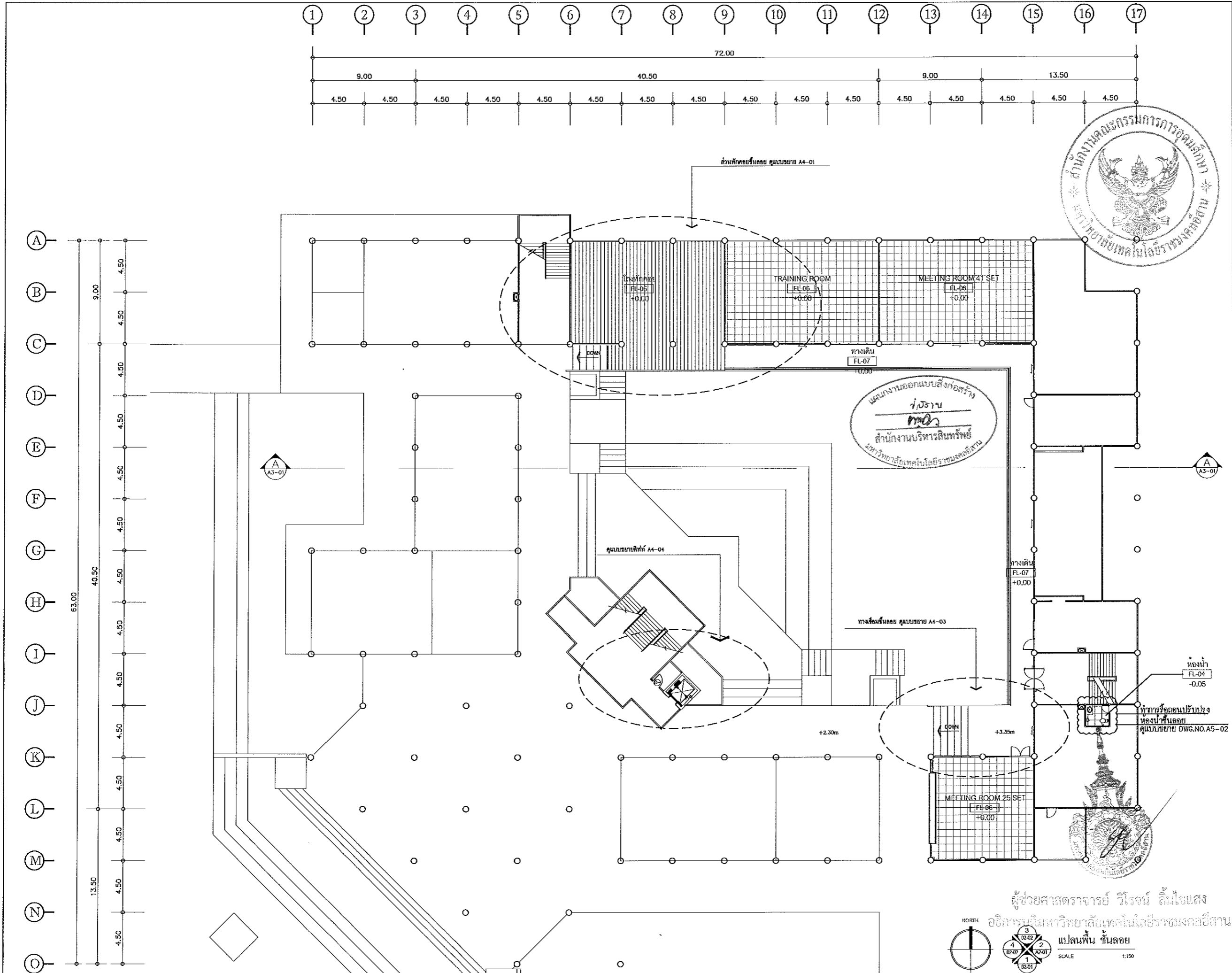

โครงการ  
ปรับปรุงอาคารสำนักงานอธิการบดี  
(อาคาร 19 ชั้น 3)  
ศูนย์ช่าง  
มหาวิทยาลัยเทคโนโลยีราชมงคลธัญบุรี  
นครราชสีมา

สถานที่ก่อสร้าง  
มหาวิทยาลัยเทคโนโลยีราชมงคลธัญบุรี  
744 ถนนพหลโยธิน แขวงคลองจั่น เขตบางเขน กรุงเทพฯ

ลำดับที่	ชื่อผู้ควบคุม	ตำแหน่ง
นายเชษฐพันธ์ โสภณวงศ์	ผศ.ดร. 19489	ผอ.
วิศวกฤษยา	นางชณิศา	ผอ.
นายวิฑูริ์ พิทธิเมธธา	ผอ. 7553	ผอ.
นางสาวณิชาชน ทังขันธ์	ผอ. 43194	ผอ.
วิศวกฤษดิวงษ์	นางชณิศา	ผอ.
นายบุญรอด บุญปลูก	ผอ. 8730	ผอ.
วิศวกฤษโพน้า	นางชณิศา	ผอ.
นายฉัตรชัย ชอนบุญ	ผอ. 3561	ผอ.
วิศวกฤษอุษาภิบาล	นางชณิศา	ผอ.
นายบุญรอด บุญปลูก	ผอ. 8730	ผอ.
ผู้ควบคุมงาน	นางชณิศา	ผอ.

- คำแนะนำ**
1. เปรียบเทียบแบบที่ส่งมาของมหาวิทยาลัยเทคโนโลยีราชมงคลธัญบุรี หรือหน่วยงานที่รับผิดชอบให้ชัดเจนและดำเนินการก่อสร้างตามแบบที่ส่งมา หากพบข้อผิดพลาดให้แจ้งกลับมาทันทีโดยด่วน
  2. ให้ใช้วัสดุและช่างที่มีคุณภาพตามแบบที่ส่งมา
  3. ระวังงานในแนวหน้าที่ยังไม่เสร็จในส่วนที่ส่งให้พิมพ์ให้ชัดเจนและแจ้ง วิศวกรประจำโครงการโดยด่วนจากลำดับชั้นของแบบ
  4. ก่อนการปฏิบัติงานบนชั้นงาน ผู้รับจ้างต้องขออนุญาต SHOP DRAWING ต่อผู้ควบคุมงานและกรรมการตรวจการจ้างจากคณะกรรมการดำเนินงานโครงการ

ตรวจ :  
(นายบุญรอด บุญปลูก)  
ผู้อำนวยการศูนย์ช่างมหาวิทยาลัยเทคโนโลยีราชมงคลธัญบุรี

อนุมัติ :  
(ศาสตราจารย์ ดร. วิโรจน์ ลิ้มไขแสง)  
อธิการบดี  
มหาวิทยาลัยเทคโนโลยีราชมงคลธัญบุรี

ชื่ออาคาร  
อาคาร 19 (อาคารปฏิบัติการพื้นฐาน)  
ช่างยนต์, ช่างเครื่องช่างยนต์, ช่างเครื่องช่างกลเกษตร

แบบแปลน

แปลนพื้น ชั้นลอย

DRAWING NO.	CHECK BY:
AI-02	131
PRINTED DATE:	
20-06-2561	

ผู้ช่วยศาสตราจารย์ วิโรจน์ ลิ้มไขแสง  
อธิการบดีมหาวิทยาลัยเทคโนโลยีราชมงคลธัญบุรี

แปลนพื้น ชั้นลอย

SCALE 1:150

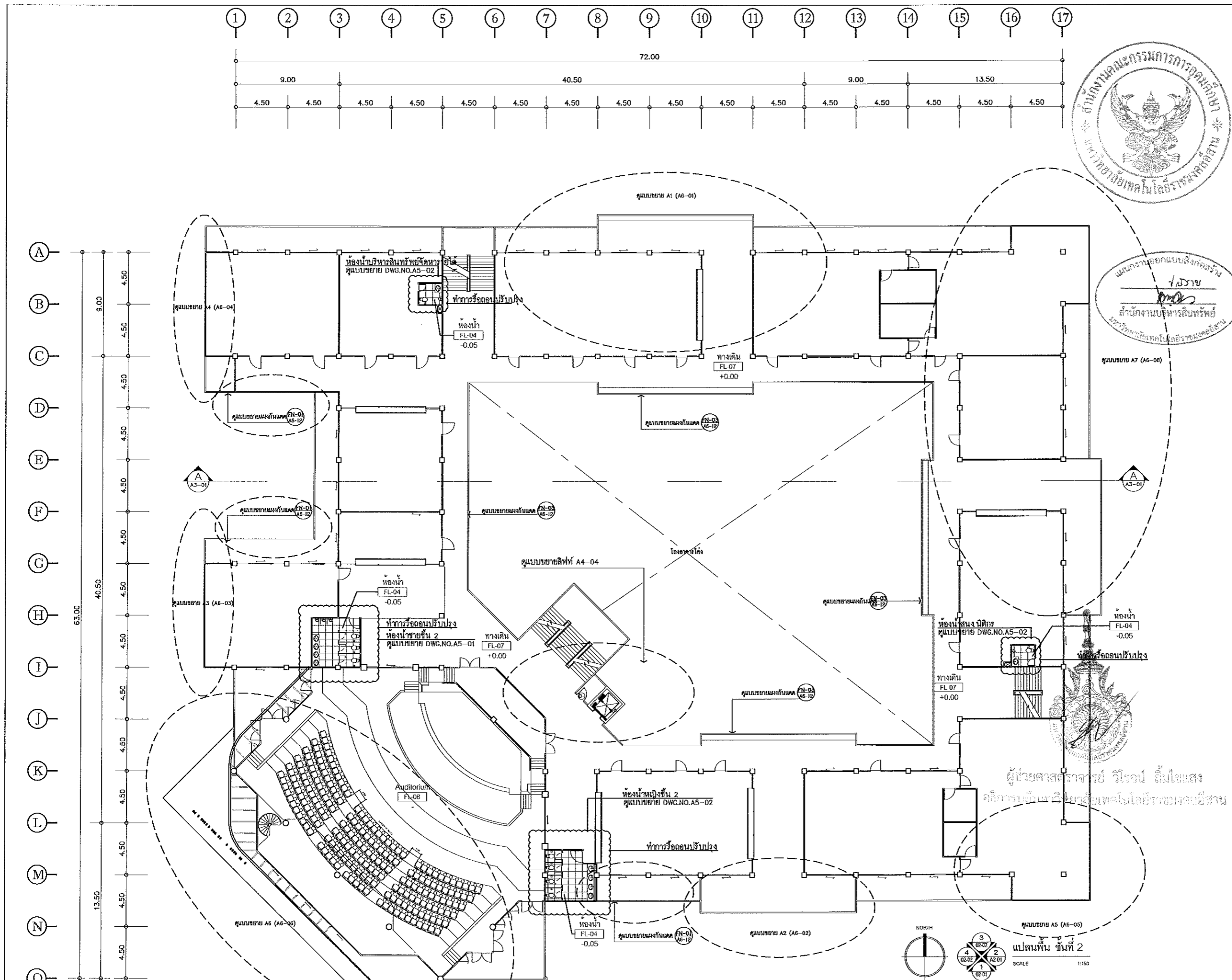

แผนงานออกแบบสิ่งก่อสร้าง  
 วิชา  
 สำนักงานบริหารสินทรัพย์  
 มหาวิทยาลัยเทคโนโลยีราชมงคลศรีสุทธาน



โครงการ		
ปรับปรุงอาคารสำนักงานอธิการบดี (อาคาร 19 ชั้น 3)		
ศูนย์กลาง มหาวิทยาลัยเทคโนโลยีราชมงคลศรีสุทธาน นครราชสีมา		
สถานที่ก่อสร้าง มหาวิทยาลัยเทคโนโลยีราชมงคลศรีสุทธาน 744 ถนนราชายน ๘.ในเมือง อ.เมือง จ.นครราชสีมา		
สถาปนิก	เลขที่ใบอนุญาตประกอบวิชาชีพ	วันเดือนปี
นายทองพงษ์ ไชยมงคล	๘๘๑.๒๕๘๕	๒๕๖๓
วิศวกรโยธา	เลขที่ใบอนุญาตประกอบวิชาชีพ	วันเดือนปี
นายวิฑูริย์ ทัพเพียร	๘๖.๖๕๖๓	๒๕๖๓
นางสาววิภาดา ทัพเพียร	๘๖.๔๓๑๙๔	๒๕๖๓
วิศวกรโครงสร้าง	เลขที่ใบอนุญาตประกอบวิชาชีพ	วันเดือนปี
นายบุญรอด บุญปลุก	๘๖.๘๗๓๐	๒๕๖๓
วิศวกรไฟฟ้า	เลขที่ใบอนุญาตประกอบวิชาชีพ	วันเดือนปี
นายสายันต์ ธอนสุธา	๘๖.๓๖๕๘๑	๒๕๖๓
วิศวกรสถาปัตย์	เลขที่ใบอนุญาตประกอบวิชาชีพ	วันเดือนปี
นายบุญรอด บุญปลุก	๘๖.๘๗๓๐	๒๕๖๓
มีบันทึกการ	เลขที่ใบอนุญาตประกอบวิชาชีพ	วันเดือนปี
คำแนะนำ		
1. เปรียบเทียบร่างนี้กับร่างที่ส่งมอบมหาวิทยาลัยเทคโนโลยีราชมงคลศรีสุทธาน นครราชสีมา หรือหน่วยงานที่เกี่ยวข้อง เพื่อให้ผู้ประเมินค่าความเหมาะสมของแบบที่ปรึกษาฯ เท่านั้น ทำหน้าที่ในการยื่นข้อสงสัยในสัญญา		
2. งดใช้วัสดุและทำแบบที่จำหน่าย ห้ามรับงานแบบ		
3. ระวังการปฏิบัติงานที่เสี่ยงภัยอันตรายในลักษณะที่ส่งผลกระทบต่อความปลอดภัย โดยผู้รับจ้างต้องปฏิบัติตามข้อกำหนดจากสถาบันผู้ออกแบบ		
4. ก่อนการปฏิบัติงานที่ส่งมอบงาน ผู้รับจ้างต้องส่งมอบแบบ SHOP DRAWING ต่อผู้ประเมินค่าความเหมาะสมและการตรวจการจ้างโครงการฯ เพื่อให้สามารถดำเนินการดำเนินงานได้		
ตรวจ :		
(นายบุญรอด บุญปลุก) วิศวกรโยธา/สถาปนิก/ช่างเทคนิค/ช่างเขียน		
อนุมัติ :		
(ศาสตราจารย์ ดร. วิโรจน์ ลิ้มไขแสง) อธิการบดี มหาวิทยาลัยเทคโนโลยีราชมงคลศรีสุทธาน		
ชื่ออาคาร		
อาคาร ๑ (อาคารปฏิบัติการพื้นฐาน) ชั้น ๓, ๔, ๕, ๖, ๗, ๘, ๙, ๑๐, ๑๑, ๑๒, ๑๓, ๑๔, ๑๕, ๑๖, ๑๗		
แบบแสดง		
แปลนชั้น ชั้นที่ 2		
DRAWING NO.	CHECK BY:	
A1-03	131	
PRINTED DATE:		
20-06-2561		



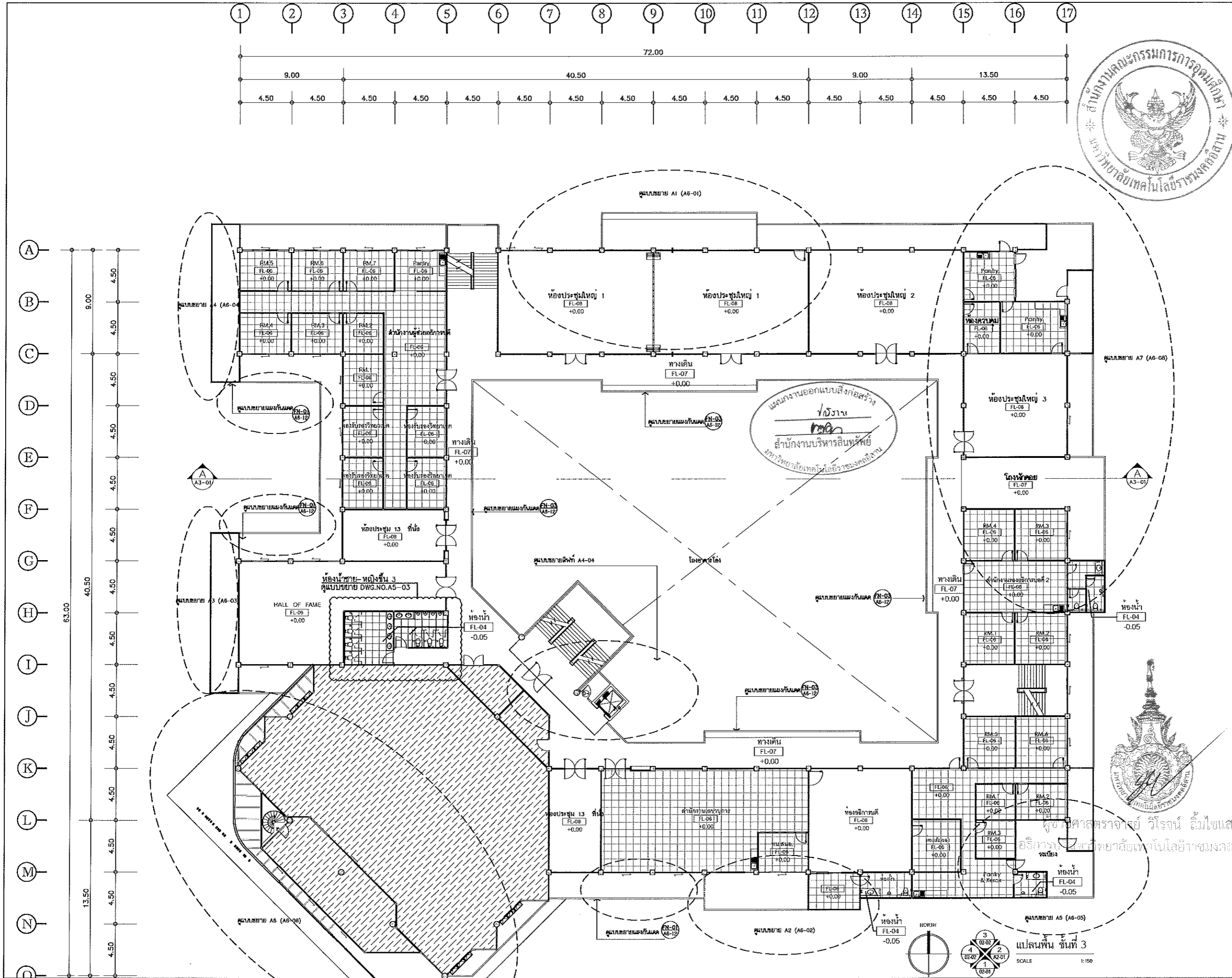

โครงการ  
 สถาบันบูรณาการสำนักงานอธิการบดี  
 (อาคาร 19 ชั้น 3)  
 ศูนย์กลาง  
 มหาวิทยาลัยเทคโนโลยีราชมงคลธัญบุรี  
 นครราชสีมา

สถานที่ก่อสร้าง  
 มหาวิทยาลัยเทคโนโลยีราชมงคลธัญบุรี  
 744 ถนนพหลโยธิน ต.ในมือง อ.เมือง จ.นครราชสีมา

สถาปนิก	เลขที่ใบอนุญาตประกอบวิชาชีพ	วิชาชีพ
นายเชษฐพงษ์ ไชยอนงค์	กคณ.16499	สถาปนิก
วิศวกฤษโยธา	เลขที่ใบอนุญาตประกอบวิชาชีพ	วิชาชีพ
นายอภินันท์ พิมพ์เมธา	สม.7553	สถาปนิก
นางสาวณิชากร ชื่นจันทร์	กคณ.43194	สถาปนิก
วิศวกฤษดิวงษ์	เลขที่ใบอนุญาตประกอบวิชาชีพ	วิชาชีพ
นายบุญรอด บุญปลุก	กคณ.8730	สถาปนิก
วิศวกฤษไพฑูริ	เลขที่ใบอนุญาตประกอบวิชาชีพ	วิชาชีพ
นายสายันต์ เอกบุญดูชา	กคณ.35561	สถาปนิก
วิศวกฤษสุภาวิมล	เลขที่ใบอนุญาตประกอบวิชาชีพ	วิชาชีพ
นายบุญรอด บุญปลุก	กคณ.8730	สถาปนิก
รังษิณพนากร	เลขที่ใบอนุญาตประกอบวิชาชีพ	วิชาชีพ

ตำแหน่งงาน  
 1. เปรียบเทียบร่างสถาปัตย์กับแบบก่อสร้างที่ส่งมอบมาว่ามีความสอดคล้องหรือไม่  
 2. ให้ใช้ชั้นเส้นที่กำหนดไว้เท่านั้น ห้ามเพิ่มเส้น  
 3. ระวังการเขียนทับซ้อนกันของเส้นในกรณีที่เขียนทับซ้อนกัน  
 4. ก่อนการปฏิบัติงานในตำแหน่งงาน ผู้รับจ้างต้องส่งแบบ SHOP DRAWING ครบถ้วนงานและคณะกรรมการตรวจสอบการจ้างมีมติว่ามีความเหมาะสมก่อนดำเนินการก่อสร้าง

ตรวจสอบ :  
 (นายบุญรอด บุญปลุก)  
 วิศวกรควบคุมงานก่อสร้าง

อนุมัติ :  
 (ดร.วิจิตร วัฒนธรรมา)  
 อธิการบดี  
 มหาวิทยาลัยเทคโนโลยีราชมงคลธัญบุรี

ชื่ออาคาร  
 อาคาร C (อาคารปฏิบัติการพื้นฐาน)  
 ชั้นที่ 3 (ห้องเรียนและห้องปฏิบัติการ)

แบบแปลน  
 แปลนพื้นที่ 3

DRAWING NO. AI-04 CHECK BY: 131

PRINTED DATE:  
 20-06-2561

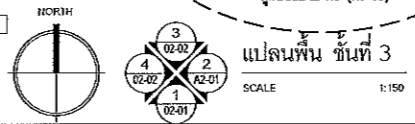

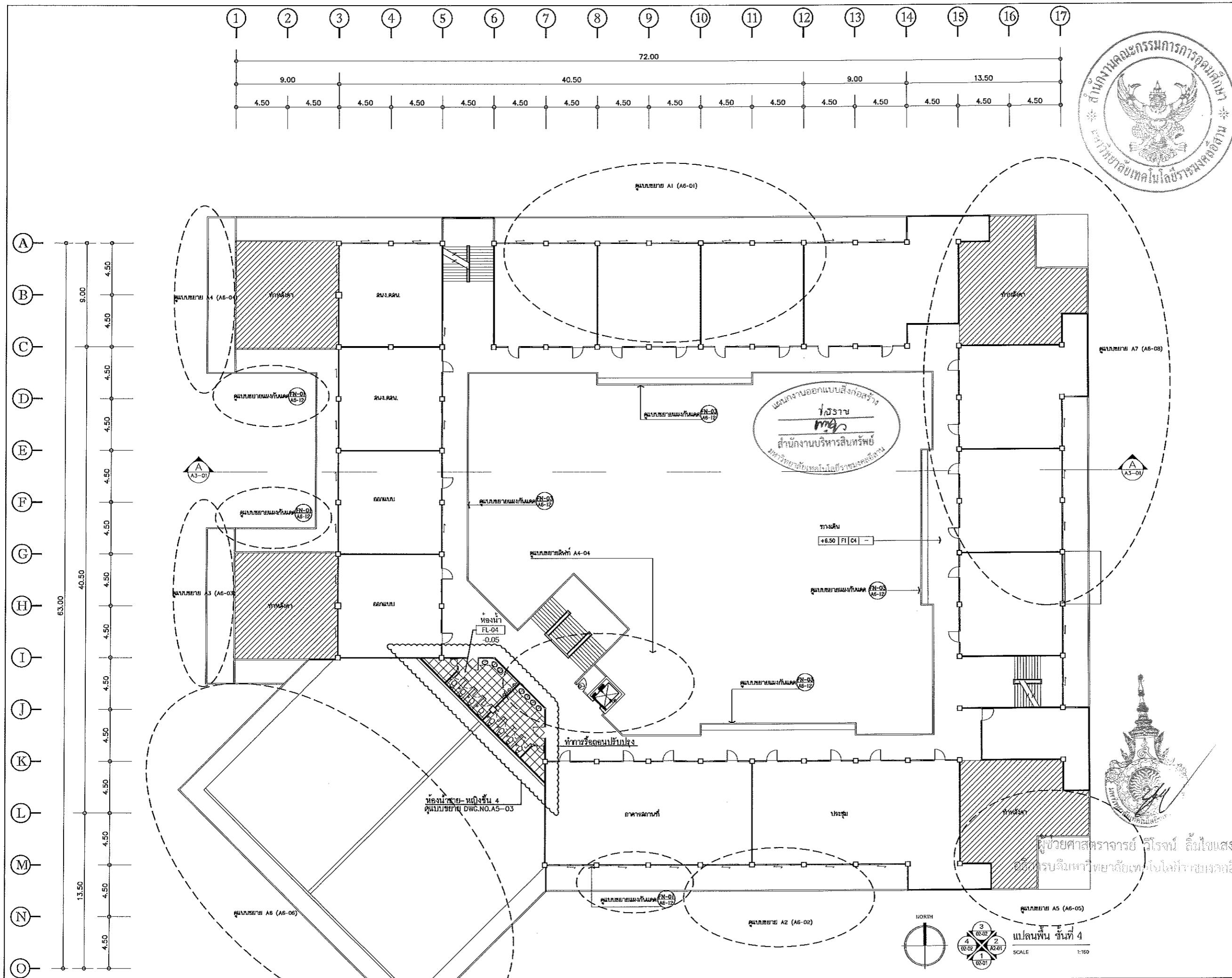

โครงการ  
ปรับปรุงอาคารสำนักงานอธิการบดี  
(อาคาร 19 ชั้น 3)

ศูนย์กลาง  
มหาวิทยาลัยเทคโนโลยีราชมงคลธัญบุรี  
นพรัตน์

สถานที่ก่อสร้าง  
มหาวิทยาลัยเทคโนโลยีราชมงคลธัญบุรี  
744 ถนนพหลโยธิน ต.ในวัง อ.เมือง จ.นครราชสีมา

สถาปนิก	นายเชษฐพงษ์ ไชยณรงค์	นายเชษฐพงษ์ ไชยณรงค์
วิศวกรโยธา	นายเชษฐพงษ์ ไชยณรงค์	นายเชษฐพงษ์ ไชยณรงค์
นายวิรุฒม์ ทัพย์โยธา	นายเชษฐพงษ์ ไชยณรงค์	นายเชษฐพงษ์ ไชยณรงค์
นางสาวปวีณา ทัพย์โยธา	นายเชษฐพงษ์ ไชยณรงค์	นายเชษฐพงษ์ ไชยณรงค์
วิศวกรโครงสร้าง	นายเชษฐพงษ์ ไชยณรงค์	นายเชษฐพงษ์ ไชยณรงค์
นายอนุชิต บุญปลุก	นายเชษฐพงษ์ ไชยณรงค์	นายเชษฐพงษ์ ไชยณรงค์
วิศวกรไฟฟ้า	นายเชษฐพงษ์ ไชยณรงค์	นายเชษฐพงษ์ ไชยณรงค์
นายชาญดี ออกลูชา	นายเชษฐพงษ์ ไชยณรงค์	นายเชษฐพงษ์ ไชยณรงค์
วิศวกรอุทกศาสตร์	นายเชษฐพงษ์ ไชยณรงค์	นายเชษฐพงษ์ ไชยณรงค์
นายอนุชิต บุญปลุก	นายเชษฐพงษ์ ไชยณรงค์	นายเชษฐพงษ์ ไชยณรงค์
มีอำนวยการ	นายเชษฐพงษ์ ไชยณรงค์	นายเชษฐพงษ์ ไชยณรงค์

คำแนะนำ  
1. เปรียบเทียบแบบแปลนที่ส่งของกรมการโยธาธิการและผังเมือง กรุงเทพมหานคร และกรมโยธาธิการและผังเมือง กรุงเทพมหานคร เพื่อให้ทราบถึงข้อกำหนดและรายละเอียดของแบบแปลนที่ส่งให้  
2. ให้ใช้คำอธิบายที่แนบมาให้เป็นไปตามที่แนบมา  
3. ระยะเวลาในการก่อสร้างจะขึ้นอยู่กับความพร้อมของงานที่ส่งให้  
4. ก่อนการปฏิบัติงานในโครงการ ผู้รับจ้างต้องส่งแบบ SHOP DRAWING ต่อผู้ควบคุมงานและขอความเห็นชอบการก่อสร้างจากผู้ควบคุมงานก่อนดำเนินการก่อสร้าง

ตรวจ :  
(นายอนุชิต บุญปลุก)  
ผู้อำนวยการงานสถาปัตย์

อนุมัติ :  
(นายเชษฐพงษ์ ไชยณรงค์)  
อธิการบดี  
มหาวิทยาลัยเทคโนโลยีราชมงคลธัญบุรี

ชื่ออาคาร  
อาคาร 19 (อาคารปฏิบัติการพื้นฐาน  
ช่างยนต์,ช่างเครื่องจักรกล,ช่างเครื่องจักรกลเกษตร)

ผู้ช่วยศาสตราจารย์ วิโรจน์ ลิ้มไขแสง  
อธิการบดีมหาวิทยาลัยเทคโนโลยีราชมงคลธัญบุรี

แผ่นที่ 4  
DRAWING NO. AI-05 CHECK BY: 131  
PRINTED DATE: 20-06-2561

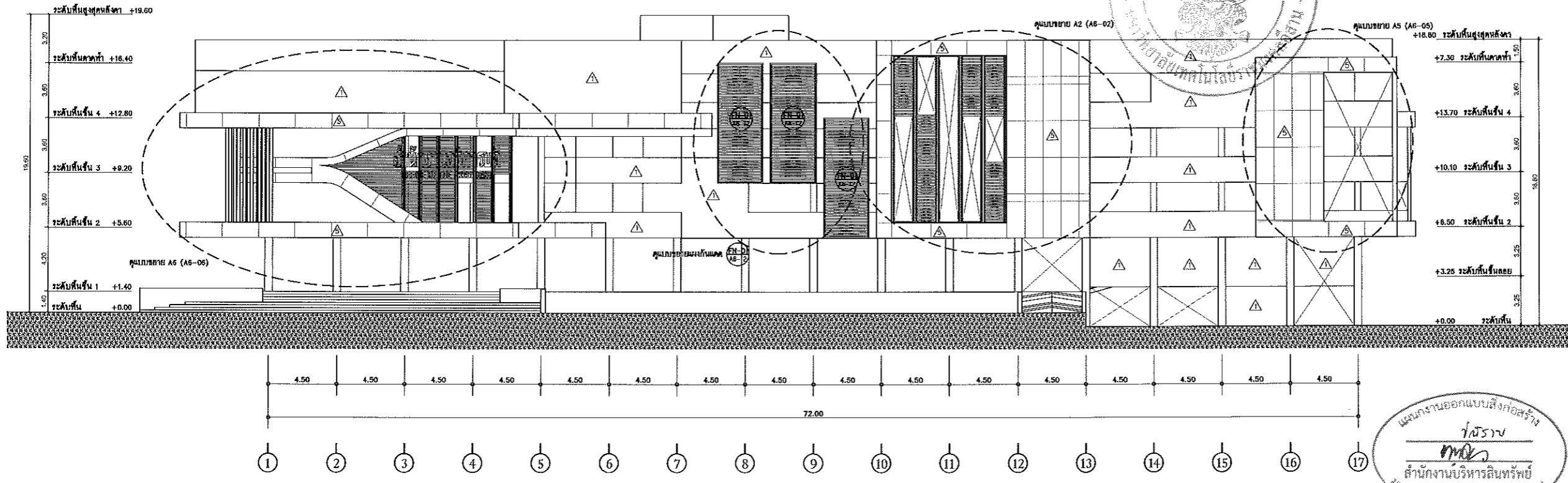

แผนงานออกแบบสิ่งก่อสร้าง  
 วิศวกร  
 M.M.  
 สำนักงานบริหารสินทรัพย์  
 มหาวิทยาลัยเทคโนโลยีราชมงคลอีสาน

รูปด้าน 1  
 SCALE 1:150

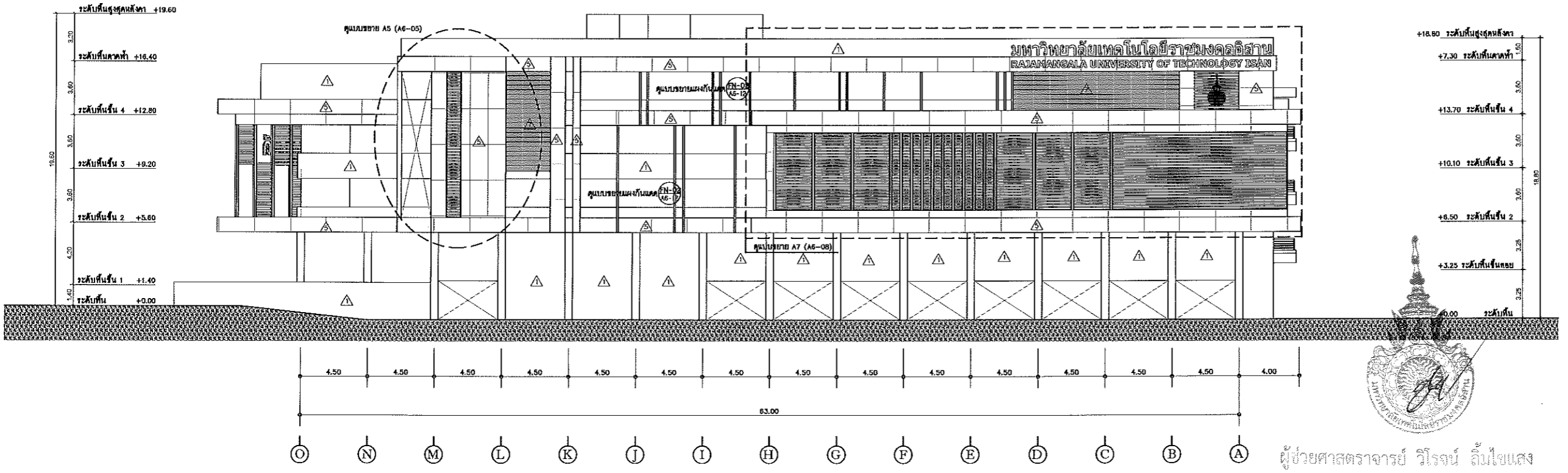

ผู้ช่วยศาสตราจารย์ วิโรจน์ ถิ่นไชยแสง  
 อธิการบดีมหาวิทยาลัยเทคโนโลยีราชมงคลอีสาน  
 รูปด้าน 2  
 SCALE 1:150



โครงการ		
ปรับปรุงอาคารสำนักงานอธิการบดี (อาคาร 19 ชั้น 3)		
ศูนย์ช่าง มหาวิทยาลัยเทคโนโลยีราชมงคลอีสาน นครราชสีมา		
สถานที่ก่อสร้าง		
มหาวิทยาลัยเทคโนโลยีราชมงคลอีสาน 744 ถนนพหลโยธิน ต.ในเมือง อ.เมือง จ.นครราชสีมา		
สถาปนิก	นายเอกพรพงษ์ ไชยณรงค์ กว.18489	นายอภิสิทธิ์
วิศวกรโยธา	นายอภิสิทธิ์ ไชยณรงค์ กว.18489	นายอภิสิทธิ์
นายวิโรจน์ วิโรจน์	ว.7553	นายอภิสิทธิ์
นางสาวนันทิยา ทิมจันทร์	ว.43194	นายอภิสิทธิ์
วิศวกรโครงสร้าง	นายอภิสิทธิ์ ไชยณรงค์ กว.18489	นายอภิสิทธิ์
นายบุญรอด บุญปลุก	ว.8730	นายอภิสิทธิ์
วิศวกรไฟฟ้า	นายอภิสิทธิ์ ไชยณรงค์ กว.18489	นายอภิสิทธิ์
นายฉัตรชัย อ่อนนุชชา	ว.35561	นายอภิสิทธิ์
วิศวกรอุทกศาสตร์	นายบุญรอด บุญปลุก ว.8730	นายอภิสิทธิ์
นายบุญรอด บุญปลุก	ว.8730	นายอภิสิทธิ์
มัณฑนากร	นายอภิสิทธิ์ ไชยณรงค์ กว.18489	นายอภิสิทธิ์
คำแนะนา		
1. แผนก่อสร้างนี้เป็นเพียงสิ่งเสนอแนะเท่านั้น ไม่สามารถดำเนินการก่อสร้างได้โดยปราศจากการพิจารณาของหน่วยงานที่เกี่ยวข้อง 2. ให้ออกแบบและก่อสร้างให้ครบถ้วนตามที่กำหนด 3. ระยะเวลาในการก่อสร้างต้องไม่เกินเวลาที่กำหนดไว้ 4. ก่อนการปฏิบัติงานในตำแหน่ง ผู้รับจ้างต้องส่งมอบ SHOP DRAWING ที่ถูกต้องและผ่านการตรวจสอบการจ้างงานแล้วก่อนเริ่มปฏิบัติงาน		
ตรวจ :		
(นายบุญรอด บุญปลุก) วิศวกรช่างเทคนิคชั้นเอก		
อนุมัติ :		
(ศาสตราจารย์ วิโรจน์ ถิ่นไชยแสง) อธิการบดี มหาวิทยาลัยเทคโนโลยีราชมงคลอีสาน		
ชื่ออาคาร		
อาคาร 6 (อาคารปฏิบัติการพื้นฐาน) ช่างยนต์, ช่างเครื่องจักรกล, ช่างเครื่องจักรกลเกษตร		
แบบแปลน		
รูปด้าน 1,2		
DRAWING NO.	CHECK BY:	
A2-01	131	
PRINTED DATE:		
20-06-2561		

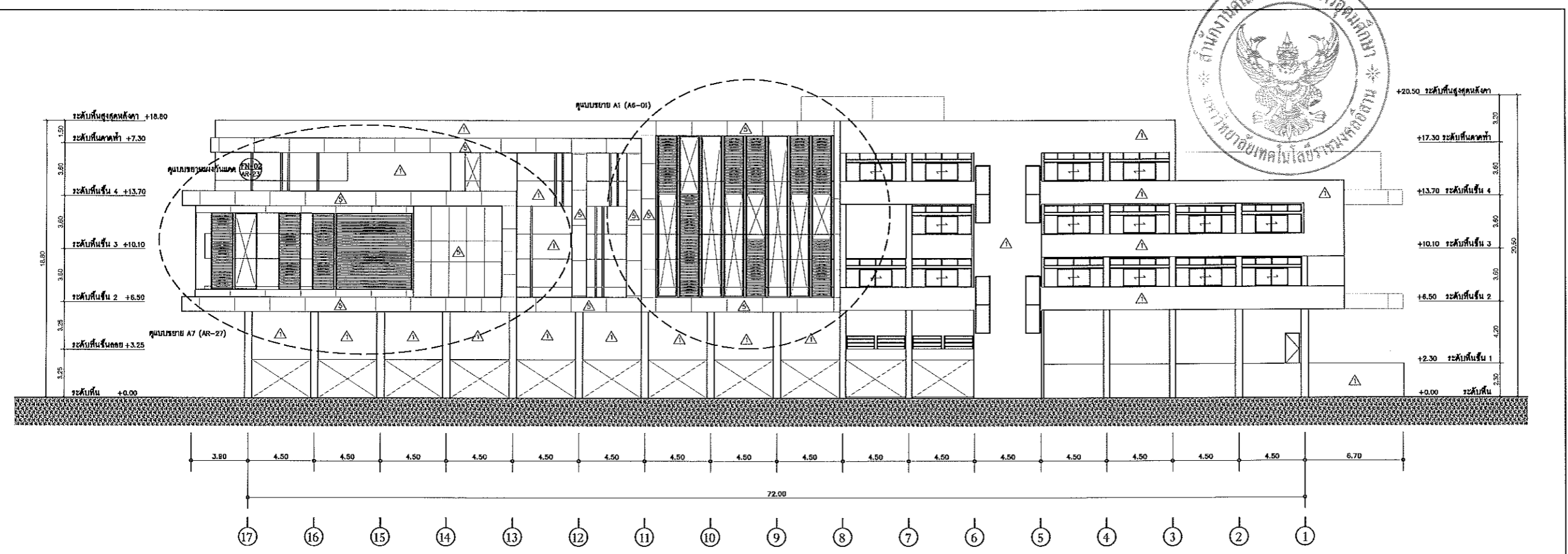

แผนงานออกแบบสิ่งก่อสร้าง  
โครงการ  
สำนักงานบริหารสินทรัพย์  
มหาวิทยาลัยเทคโนโลยีราชมงคลธัญบุรี

รูปด้าน 3  
SCALE 1:150

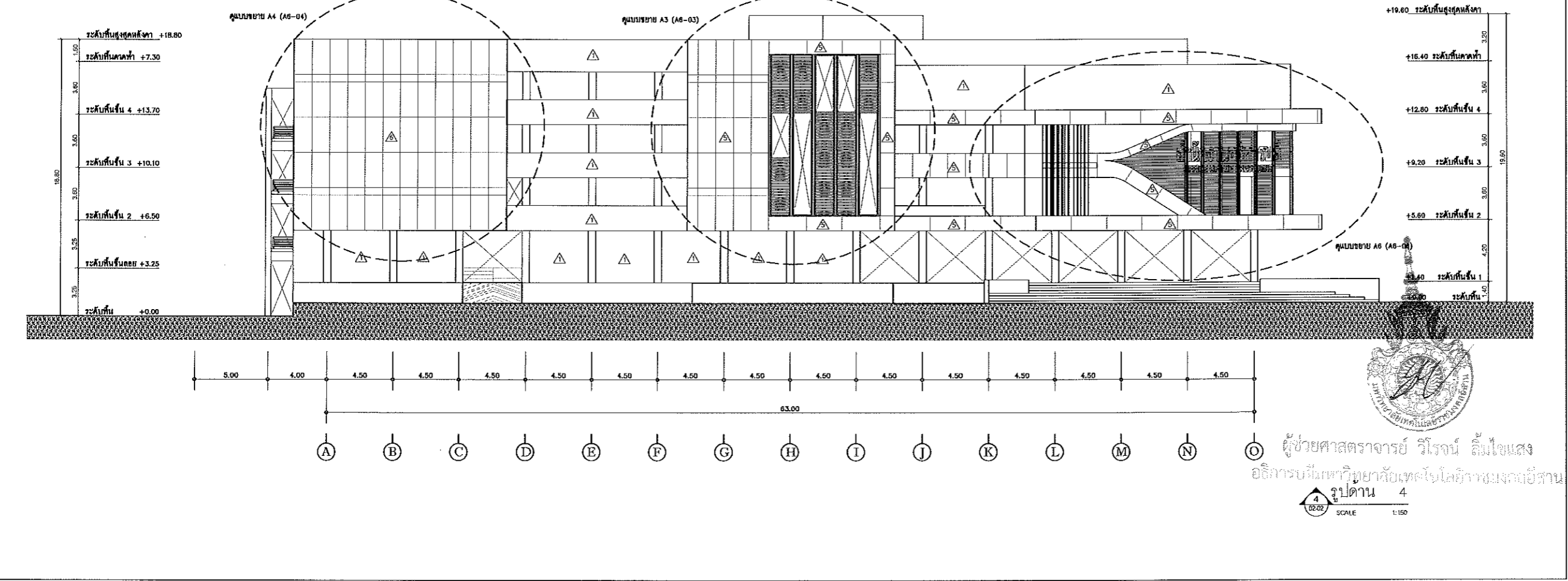

รูปด้าน 4  
SCALE 1:150

ผู้ช่วยศาสตราจารย์ วิโรจน์ ลิ้มไขแสง  
อธิการบดีมหาวิทยาลัยเทคโนโลยีราชมงคลธัญบุรี



โครงการ		
ปรับปรุงอาคารสำนักงานอธิการบดี (อาคาร 19 ชั้น 3)		
ศูนย์ช่าง มหาวิทยาลัยเทคโนโลยีราชมงคลธัญบุรี นครราชสีมา		
สถานที่ก่อสร้าง		
มหาวิทยาลัยเทคโนโลยีราชมงคลธัญบุรี 744 ถนนราชสีมา ๕ ในเมือง นครราชสีมา		
สถาปนิก	นางนงนุช บุญปลุก	รับผิดชอบ
นายพรตพงษ์ โสภณรงค์	ภ.ศ. 18489	<i>[Signature]</i>
วิศวกรโยธา	นางนงนุช บุญปลุก	รับผิดชอบ
นายวิรุฒิ ทังโมษา	ภ.ศ. 7553	<i>[Signature]</i>
นางสาวนงนุช อธิพาน	ภ.ศ. 43194	<i>[Signature]</i>
วิศวกรโครงสร้าง	นางนงนุช บุญปลุก	รับผิดชอบ
นายบุญรอด บุญปลุก	ภ.ศ. 8730	<i>[Signature]</i>
วิศวกรไฟฟ้า	นางนงนุช บุญปลุก	รับผิดชอบ
นายฉัตรชัย เอนกนุชชา	ภ.ศ. 35851	<i>[Signature]</i>
วิศวกรอุทกศาสตร์	นางนงนุช บุญปลุก	รับผิดชอบ
นายบุญรอด บุญปลุก	ภ.ศ. 8730	<i>[Signature]</i>
มีนาคม ๒๕๖๑	นางนงนุช บุญปลุก	รับผิดชอบ
คำแนะนํา		
1. แผนก่อสร้างนี้จัดทำขึ้นโดยมีข้อมูลจากเอกสารและภาพถ่ายของอาคารเดิมเป็นข้อมูลเบื้องต้นเท่านั้น ผู้ใช้ควรตรวจสอบความถูกต้องของข้อมูลก่อนดำเนินการก่อสร้าง		
2. ให้ใช้มาตรฐานการก่อสร้างตามที่กำหนดไว้		
3. งานก่อสร้างนี้เป็นการก่อสร้างในลักษณะที่สร้างใหม่ทับเดิม ซึ่งผู้รับจ้างควรปฏิบัติตามข้อกำหนดของกรมโยธาธิการและผังเมือง		
4. ก่อนการปฏิบัติงานในโครงการนี้ ผู้รับจ้างต้องส่งมอบ SHOP DRAWING และคำนวณปริมาณงานก่อสร้างให้ถูกต้องตามแบบร่าง		
ตรวจดู :		
(นายบุญรอด บุญปลุก) อธิการบดีมหาวิทยาลัยเทคโนโลยีราชมงคลธัญบุรี		
อนุมัติ :		
(ศ.ดร. วิโรจน์ ลิ้มไขแสง) อธิการบดี มหาวิทยาลัยเทคโนโลยีราชมงคลธัญบุรี		
ชื่ออาคาร		
อาคาร ๑ (อาคารปฏิบัติการพื้นฐาน) ข้างยนต์, ข้างเครื่องจักรหนัก, ข้างเครื่องจักรกลเกษตร		
แบบแปลน		
รูปด้าน 3,4		
DRAWING NO.	CHECK BY:	
A2-02	131	
PRINTED DATE:		
20-06-2561		



แผนงานออกแบบสิ่งก่อสร้าง  
 วิศวกรรม  
 สถาปัตยกรรม  
 สำนักงานบริหารสินทรัพย์  
 มหาวิทยาลัยเทคโนโลยีราชมงคลธัญบุรี

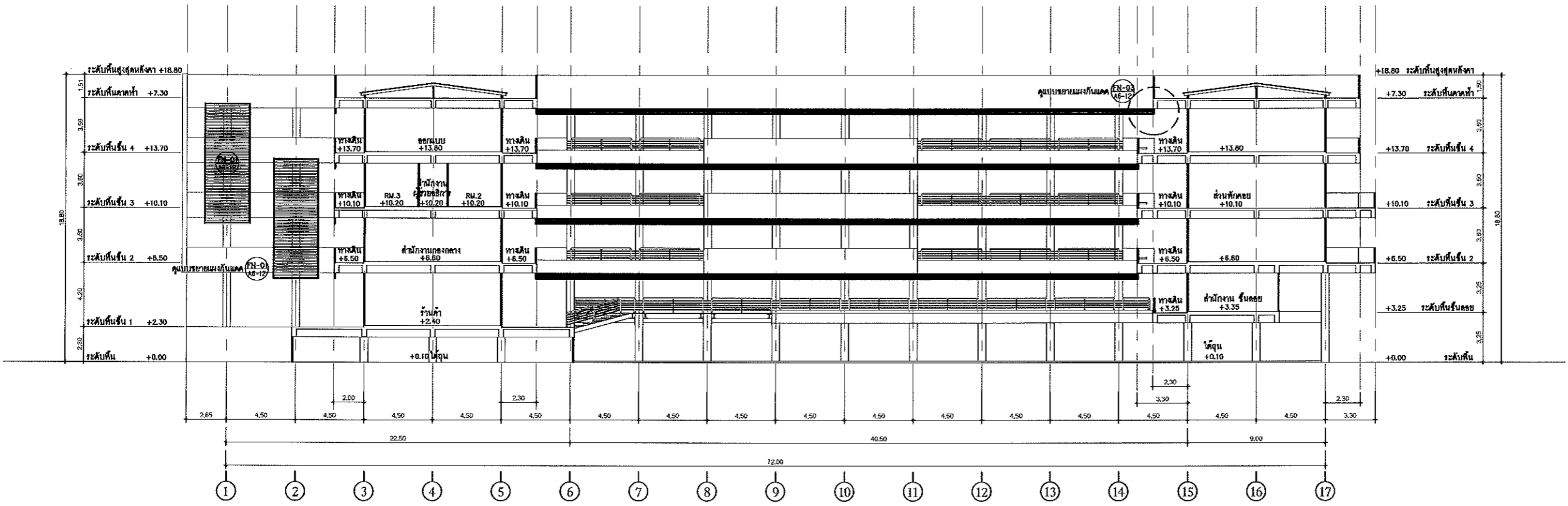

รูปตัด A  
 SCALE 1:150

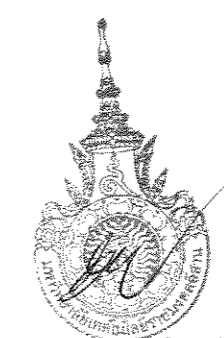

ผู้ช่วยศาสตราจารย์ วิโรจน์ อิ่มไขแสง  
 อธิการบดีมหาวิทยาลัยเทคโนโลยีราชมงคลธัญบุรี



โครงการ  
 ปรับปรุงอาคารสำนักงานอธิการบดี  
 (อาคาร 19 ชั้น 3)  
 ศูนย์กลาง  
 มหาวิทยาลัยเทคโนโลยีราชมงคลธัญบุรี  
 นครราชสีมา

สถานที่ก่อสร้าง  
 มหาวิทยาลัยเทคโนโลยีราชมงคลธัญบุรี  
 744 ถนนราชสีมา ๓ ในเมือง จ.นครราชสีมา

ลำดับที่	ชื่อ	ตำแหน่ง	ลายเซ็น
นายพรเทพ ไซยวงค์	วิศวกรโยธา	ก.ร. 18489	<i>[Signature]</i>
นายวิฑูริย์ ทัพย์นิสา	วิศวกรโยธา	ก.ร. 7553	<i>[Signature]</i>
นางสาวนิตยา รักษ์งิวิทย์	วิศวกรโยธา	ก.ร. 43194	<i>[Signature]</i>
นายสุรเชษฐ์ บุญปลูก	วิศวกรโยธา	ก.ร. 8730	<i>[Signature]</i>
นายฉวีวัฒน์ อ่อนสุตา	วิศวกรโยธา	ก.ร. 35861	<i>[Signature]</i>
นายสุรเชษฐ์ บุญปลูก	วิศวกรโยธา	ก.ร. 8730	<i>[Signature]</i>
นายทนาย	วิศวกรโยธา		

คำแนะนำ  
 1. เปรียบเทียบค่าแรงก่อสร้างกับราคาตลาด หรือคำนวณค่าวัสดุ  
 2. ใช้วัสดุที่มีคุณภาพดี ทนทาน  
 3. ระวังการเกิดรอยร้าวในคอนกรีต  
 4. ก่อนการปฏิบัติงานในสนาม ผู้รับจ้างต้องส่งแบบ  
 SHOT BLOWING วัสดุถมลงในหลุมก่อนการตรวจสอบ  
 การจ้างผู้รับจ้างต้องปฏิบัติตามสัญญา

ตรวจ :  
 (นายสุรเชษฐ์ บุญปลูก)  
 วิศวกรโยธาชำนาญการพิเศษ

อนุมัติ :  
 (ดร. วิโรจน์ อิ่มไขแสง)  
 อธิการบดี  
 มหาวิทยาลัยเทคโนโลยีราชมงคลธัญบุรี

ชื่ออาคาร  
 อาคาร ๑ (อาคารปฏิบัติการพื้นฐาน  
 ช่างยนต์ ช่างเครื่อง ช่างเทคนิค ช่างเครื่องจักรกลเกษตร)

แบบแปลน	รูปตัด A
DRAWING NO.	CHECK BY:
A3-01	131
PRINTED DATE:	
20-06-2561	

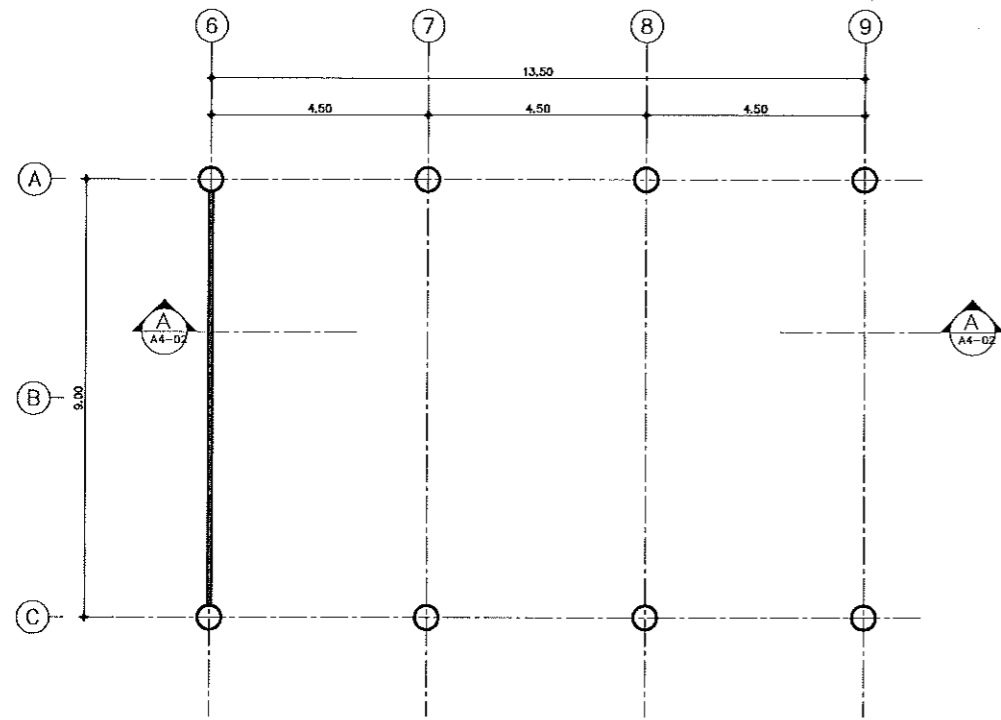

ผังเสา ชั้นลอย  
SCALE 1:75



แผนงานออกแบบเชิงโครงสร้าง  
ไอริช น  
ม.ช.ค.  
สำนักงานบริหารสินทรัพย์  
มหาวิทยาลัยเทคโนโลยีราชมงคลธัญบุรี

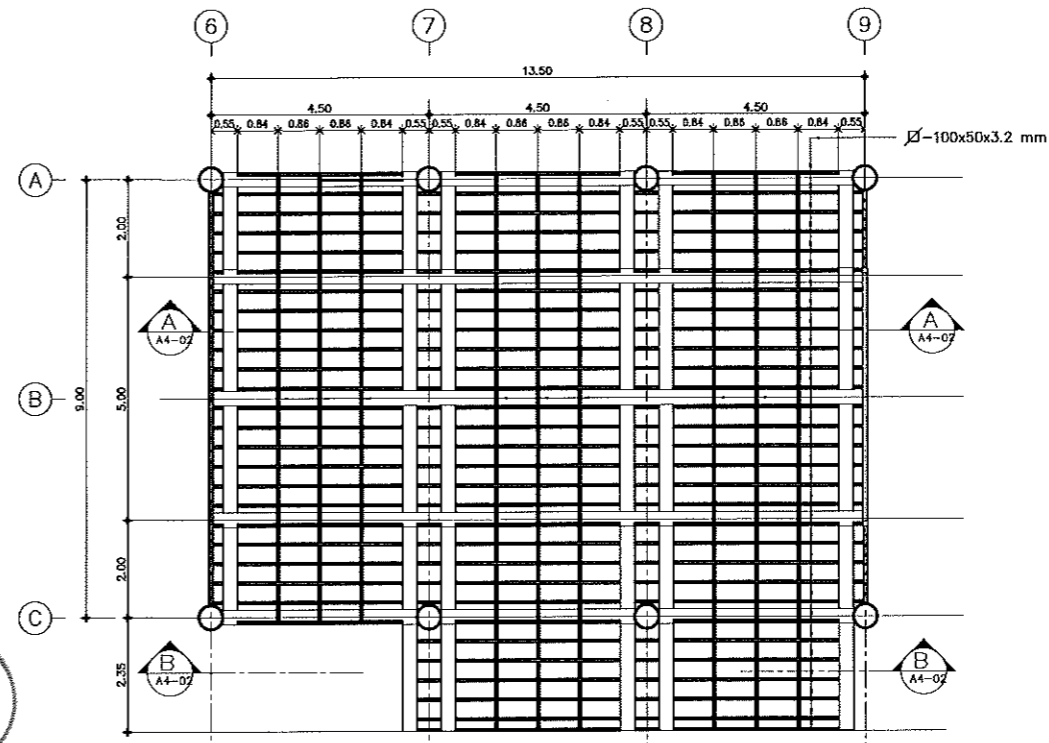

ผังคาน ชั้นลอย  
SCALE 1:75

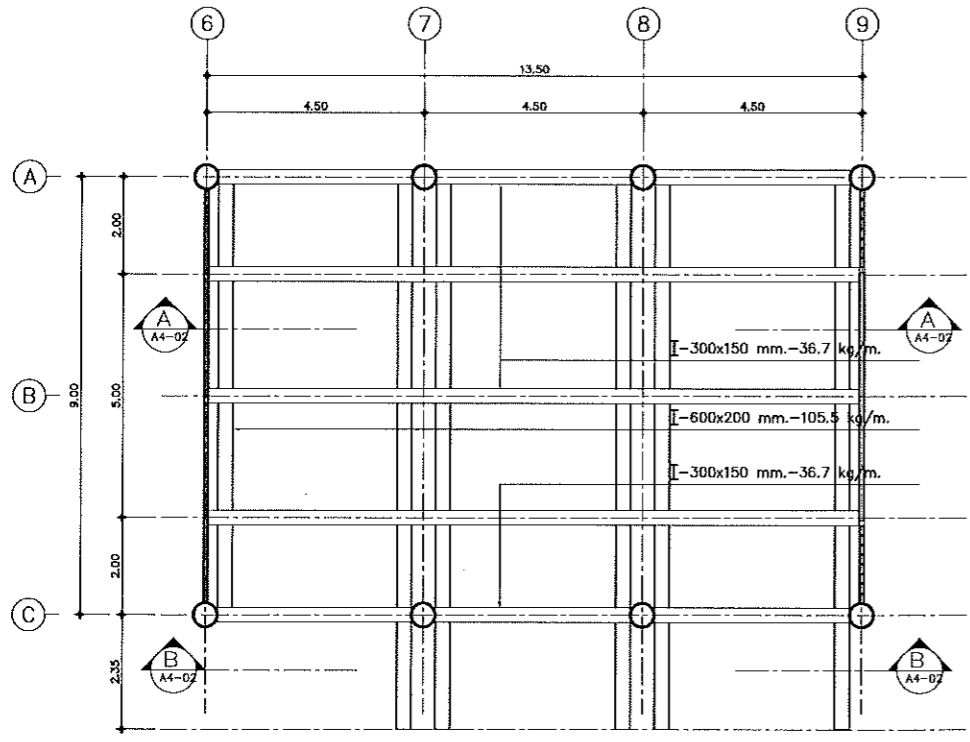

ผังคาน ชั้นลอย  
SCALE 1:75

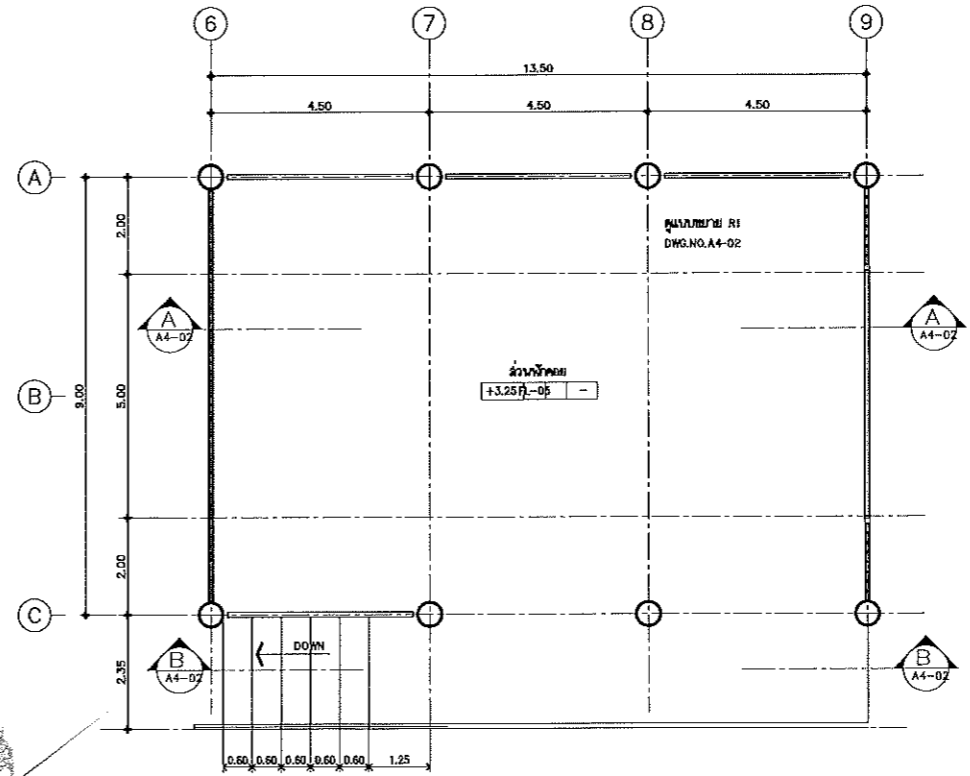

ผังพื้น ชั้นลอย  
SCALE 1:75



ผู้ช่วยศาสตราจารย์ วิโรจน์ ลิ่มไชแสง  
อธิการบดีมหาวิทยาลัยเทคโนโลยีราชมงคลธัญบุรี



โครงการ  
ปรับปรุงอาคารสำนักงานอธิการบดี  
(อาคาร 19 ชั้น 3)  
ศูนย์กลาง  
มหาวิทยาลัยเทคโนโลยีราชมงคลธัญบุรี  
นครราชสีมา

สถานที่ก่อสร้าง  
มหาวิทยาลัยเทคโนโลยีราชมงคลธัญบุรี  
744 ต.จตุรราษฎร์ อ.ในเมือง จ.นครราชสีมา

สถาปนิก	เลขที่ใบอนุญาตประกอบวิชาชีพ	ชนิดวิชาชีพ
นายทองพงษ์ ไชยมงคล	ร.ค.18189	สถาปนิก
วิศวกรโยธา	เลขที่ใบอนุญาตประกอบวิชาชีพ	ชนิดวิชาชีพ
นายวิฑูริย์ ชัยไชยา	ผ.17553	วิศวกรโยธา
นางสาวณัดาน ชัยจันทร์	ร.ค.43194	สถาปนิก
วิศวกรโครงสร้าง	เลขที่ใบอนุญาตประกอบวิชาชีพ	ชนิดวิชาชีพ
นายบุญรอด บุญปลู	ร.ค.8730	วิศวกรโยธา
วิศวกรไฟฟ้า	เลขที่ใบอนุญาตประกอบวิชาชีพ	ชนิดวิชาชีพ
นายดำเนิน ชอนสุธา	ร.ค.35961	วิศวกรไฟฟ้า
วิศวกรสุขาภิบาล	เลขที่ใบอนุญาตประกอบวิชาชีพ	ชนิดวิชาชีพ
นายบุญรอด บุญปลู	ร.ค.8730	วิศวกรโยธา
รังสรรค์นภกร	เลขที่ใบอนุญาตประกอบวิชาชีพ	ชนิดวิชาชีพ

คำแนะนํา  
1. แผนก่อสร้างนี้จัดทำขึ้นโดยมหาวิทยาลัยเทคโนโลยีราชมงคลธัญบุรี หรือหน่วยงานที่เกี่ยวข้อง ใช้เพื่อวัตถุประสงค์ตามโครงการมหาวิทยาลัย เท่านั้น ห้ามนำไปใช้ในงานอื่นนอกเหนือจากนี้  
2. ให้ใช้ตามข้อกำหนดที่กำกับมา ห้ามลอกเลียนแบบ  
3. ระวังค่ารับน้ำหนักที่เกินขีดความสามารถที่ระบุไว้  
ให้ใช้ตามค่าที่ระบุไว้ โดยผู้รับจ้างต้องปฏิบัติตามจรรยาบรรณวิชาชีพ  
4. คำนวณปริมาณวัสดุงาน ผู้รับจ้างต้องขอแบบ SHOP DRAWING ผู้รับจ้างสามารถตรวจสอบการจ้างจากผู้รับจ้างและผู้ประกอบการก่อสร้างได้

ประวัติ :  
  
(นายบุญรอด บุญปลู)  
วิศวกรโยธาและผู้อำนวยการโครงการ  
อนันต์ :  
  
(ดร.วิโรจน์ ลิ่มไชแสง)  
อธิการบดี  
มหาวิทยาลัยเทคโนโลยีราชมงคลธัญบุรี  
ชื่ออาคาร

แบบแปลน	แบบขยายชั้นลอย (ผังเสา, ผังคาน, ผังพื้น)
DRAWING NO.	CHECK BY:
A4-01	131
PRINTED DATE:	
20-05-2561	

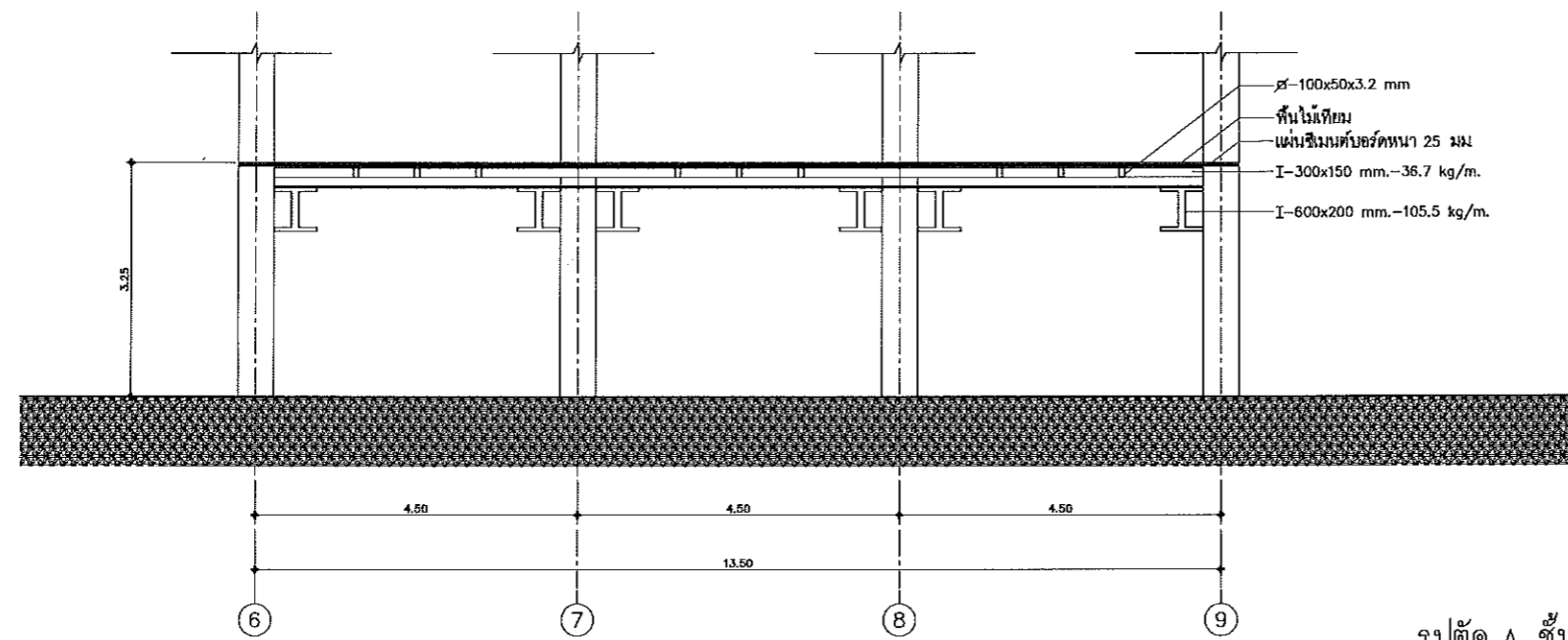

รูปตัด A ชั้นลอย

SCALE 1:50

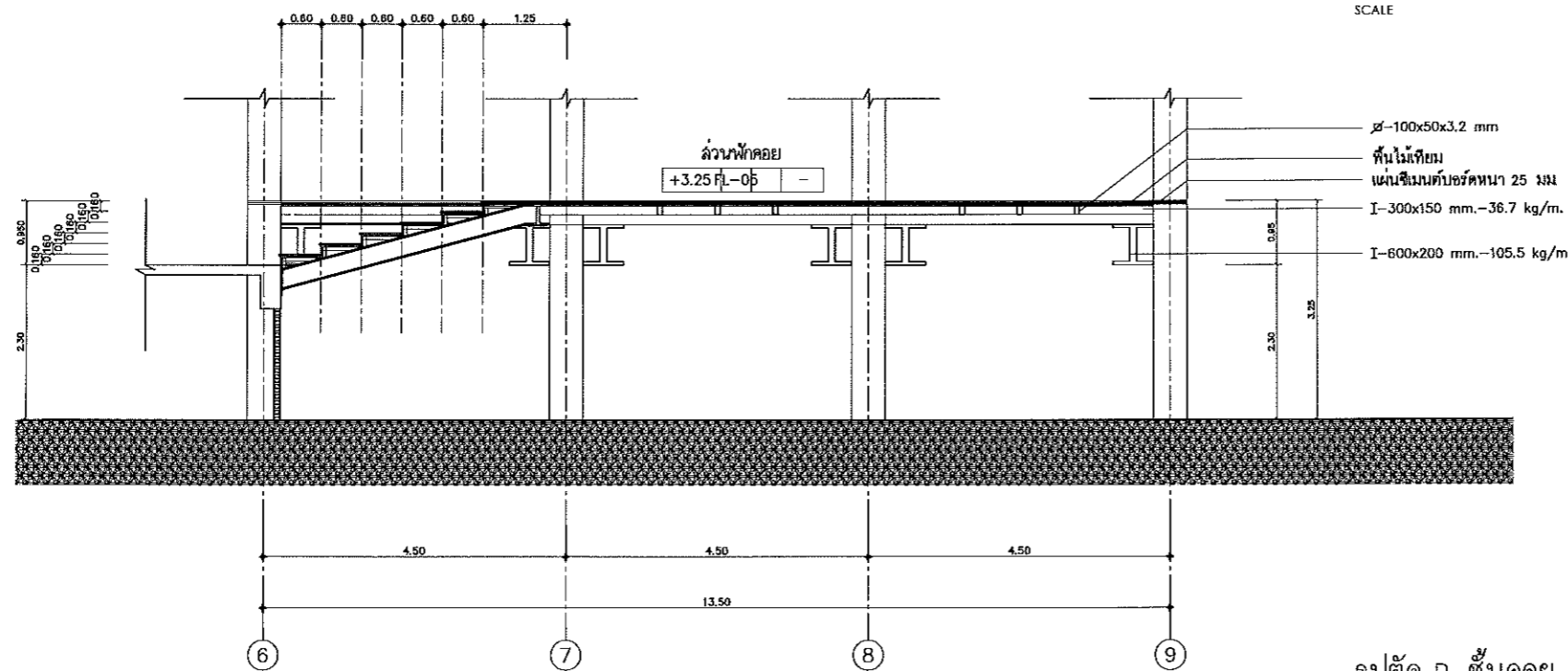

รูปตัด B ชั้นลอย

SCALE 1:50

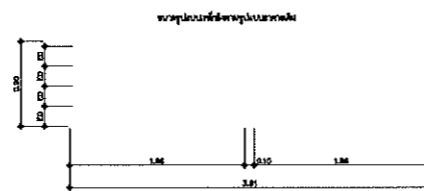

แบบขยาย R1

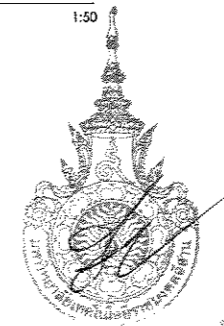

ผู้ช่วยศาสตราจารย์ วิโรจน์ ลิ้มไขแสง  
อธิการบดีมหาวิทยาลัยเทคโนโลยีราชมงคลธัญบุรี



โครงการ		
ปรับปรุงอาคารสำนักงานอธิการบดี (อาคาร 19 ชั้น 3)		
ศูนย์กลาง มหาวิทยาลัยเทคโนโลยีราชมงคลธัญบุรี นครราชสีมา		
สถานที่ก่อสร้าง		
มหาวิทยาลัยเทคโนโลยีราชมงคลธัญบุรี 744 ต.สุรนารายณ์ อ.โนนเมือง อ.เมือง จ.นครราชสีมา		
สถาปนิก	นายทองแดง ไชยมงคล	นายทองแดง ไชยมงคล
วิศวกรโยธา	นายวิฑูริย์ ธีรโชติ	นายวิฑูริย์ ธีรโชติ
วิศวกรโครงสร้าง	นางสาวณิชากร พันธ์พิทักษ์	นางสาวณิชากร พันธ์พิทักษ์
วิศวกรไฟฟ้า	นายสุเมธ บุญปลูก	นายสุเมธ บุญปลูก
วิศวกรสุขาภิบาล	นายสุเมธ บุญปลูก	นายสุเมธ บุญปลูก
ช่างเขียน	นายสุเมธ บุญปลูก	นายสุเมธ บุญปลูก
คำแนะนํา		
1. แบบก่อสร้างนี้เป็นทรัพย์สินของมหาวิทยาลัยเทคโนโลยีราชมงคลธัญบุรี หรือส่วนงานที่เกี่ยวข้อง 2. วิศวกรผู้ออกแบบมีความรับผิดชอบต่อการปฏิบัติงาน 3. วิศวกรผู้ออกแบบไม่รับผิดชอบต่อความเสียหายที่เกิดขึ้นจากการทำงานที่ไม่ถูกต้องของช่างก่อสร้าง 4. วิศวกรผู้ออกแบบไม่รับผิดชอบต่อความเสียหายที่เกิดขึ้นจากการทำงานที่ไม่ถูกต้องของช่างก่อสร้าง		
ประวัติ :		
( นายนุชระ บุญปลูก ) อธิการบดีมหาวิทยาลัยเทคโนโลยีราชมงคลธัญบุรี		
อนุมัติ :		
( ดร.วิโรจน์ ลิ้มไขแสง ) อธิการบดี มหาวิทยาลัยเทคโนโลยีราชมงคลธัญบุรี		
ชื่ออาคาร		
แบบแปลน		
แบบขยายชั้นลอย (รูปตัด A, รูปตัด B)		
DRAWING NO.	CHECK BY:	
A4-02	131	
PRINTED DATE:		
20-05-2561		





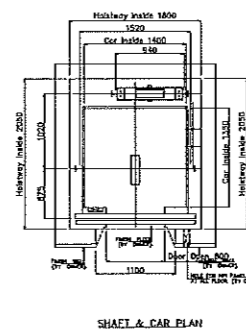
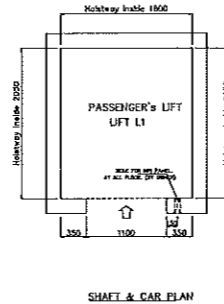
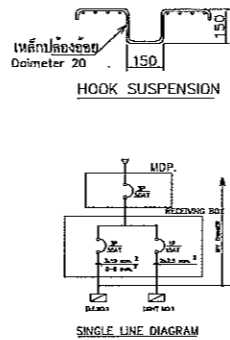
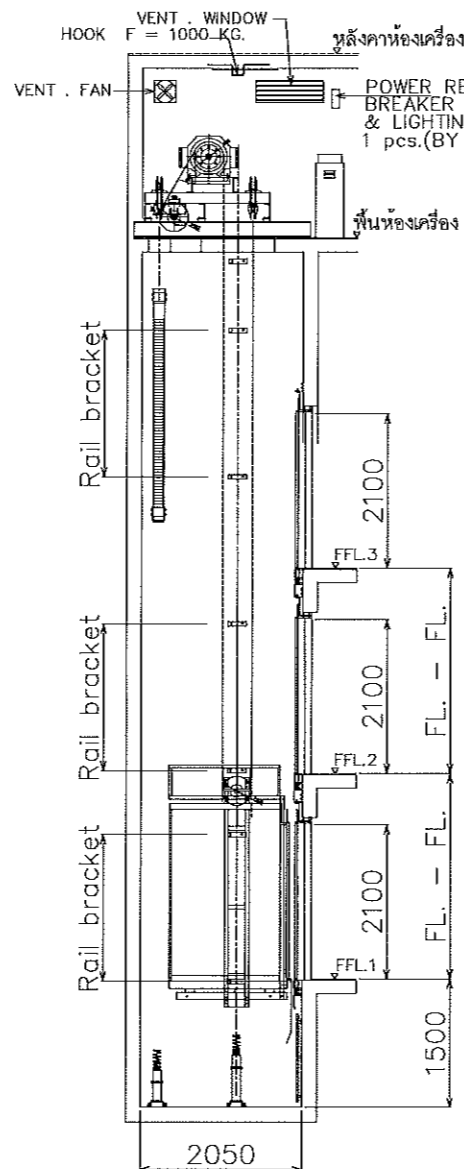
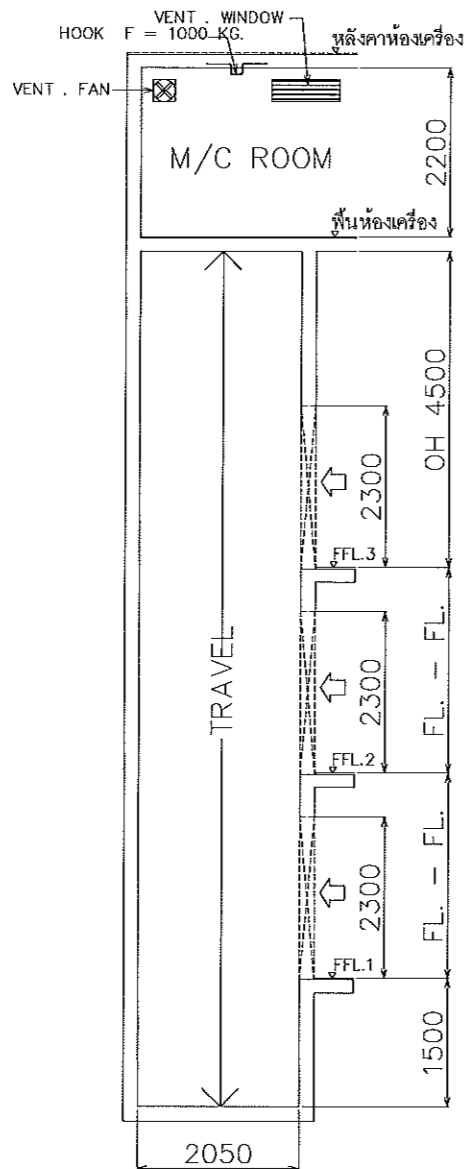
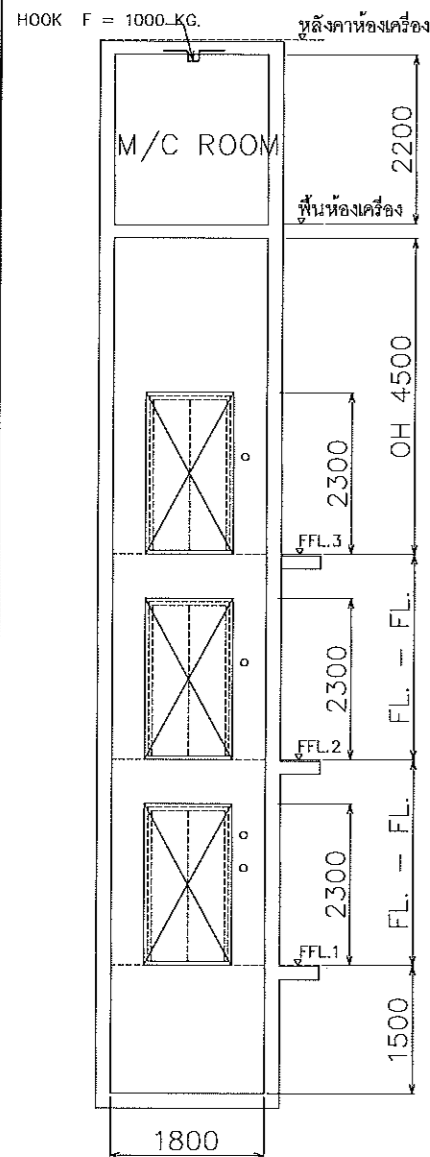

แผนงานออกแบบสิ่งก่อสร้าง  
 วิศวกร  
 สำนักงานบริหารสินทรัพย์  
 มหาวิทยาลัยเทคโนโลยีราชมงคลธัญบุรี

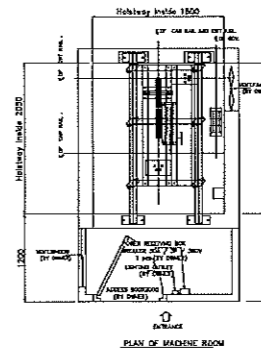
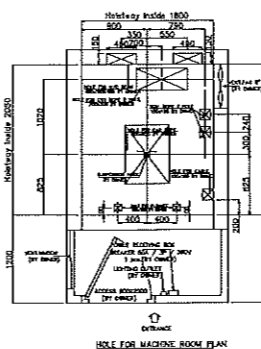
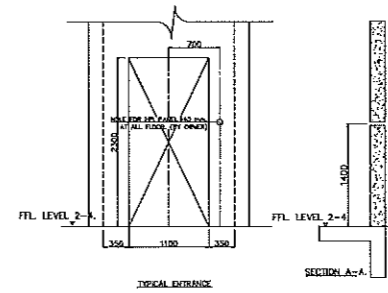
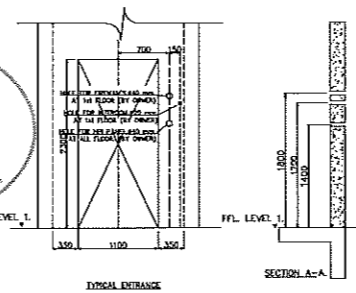

SHAFT CROSS SECTION

PASSENGER'S LIFT 750 kg.  
 11 PERSON SIMPLEX VVVF  
 GEARTLESS CENTER CO-80



ผู้ช่วยศาสตราจารย์ วิโรจน์ ลิ้มไฉแสง  
 อธิการบดีมหาวิทยาลัยเทคโนโลยีราชมงคลธัญบุรี



โครงการ		
ปรับปรุงอาคารสำนักงานอธิการบดี (อาคาร 19 ชั้น 3)		
ศูนย์กลาง มหาวิทยาลัยเทคโนโลยีราชมงคลธัญบุรี นครราชสีมา		
สถานที่ก่อสร้าง		
มหาวิทยาลัยเทคโนโลยีราชมงคลธัญบุรี 744 ถ.สุรนารายณ์ อ.โนนเมือง อ.เมือง จ.นครราชสีมา		
สถาปนิก	นายเชษฐพงษ์ ไชยธรรม	นายเชษฐพงษ์ ไชยธรรม
นายเชษฐพงษ์ ไชยธรรม	นายเชษฐพงษ์ ไชยธรรม	นายเชษฐพงษ์ ไชยธรรม
วิศวกรโยธา	นายเชษฐพงษ์ ไชยธรรม	นายเชษฐพงษ์ ไชยธรรม
นายเชษฐพงษ์ ไชยธรรม	นายเชษฐพงษ์ ไชยธรรม	นายเชษฐพงษ์ ไชยธรรม
วิศวกรเครื่องจักร	นายเชษฐพงษ์ ไชยธรรม	นายเชษฐพงษ์ ไชยธรรม
นายเชษฐพงษ์ ไชยธรรม	นายเชษฐพงษ์ ไชยธรรม	นายเชษฐพงษ์ ไชยธรรม
วิศวกรไฟฟ้า	นายเชษฐพงษ์ ไชยธรรม	นายเชษฐพงษ์ ไชยธรรม
นายเชษฐพงษ์ ไชยธรรม	นายเชษฐพงษ์ ไชยธรรม	นายเชษฐพงษ์ ไชยธรรม
วิศวกรสุขาภิบาล	นายเชษฐพงษ์ ไชยธรรม	นายเชษฐพงษ์ ไชยธรรม
นายเชษฐพงษ์ ไชยธรรม	นายเชษฐพงษ์ ไชยธรรม	นายเชษฐพงษ์ ไชยธรรม
มีบันทึกการ	นายเชษฐพงษ์ ไชยธรรม	นายเชษฐพงษ์ ไชยธรรม
คำแนะนำ		
1. เสนอคำร่างนี้ขึ้นเพื่อขออนุมัติจากมหาวิทยาลัยเทคโนโลยีราชมงคลธัญบุรี และสำนักงานอธิการบดี โดยมีเงื่อนไขว่าต้องได้รับอนุมัติจากหน่วยงานที่เกี่ยวข้องก่อนดำเนินการก่อสร้าง		
2. ให้ใช้วัสดุและช่างฝีมือที่มีคุณภาพ		
3. ระยะเวลาในการก่อสร้างให้สอดคล้องกับแผนงาน		
4. ค่าใช้จ่ายในการดำเนินงาน ผู้จ้างต้องเสนอแบบ SHOP DRAWING ที่มีรายละเอียดของโครงการก่อสร้างให้ชัดเจน หรือขออนุมัติดำเนินการก่อนดำเนินการก่อสร้าง		
ตรวจสอบ :		
(นายเชษฐพงษ์ ไชยธรรม) อธิการบดีมหาวิทยาลัยเทคโนโลยีราชมงคลธัญบุรี		
อนุมัติ :		
(นายเชษฐพงษ์ ไชยธรรม) อธิการบดีมหาวิทยาลัยเทคโนโลยีราชมงคลธัญบุรี		
ชื่ออาคาร		
แบบแปลน		
แบบขยายลิฟท์		
DRAWING NO.	CHECK BY:	
A4-04	I31	
PRINTED DATE:		
20-05-2561		

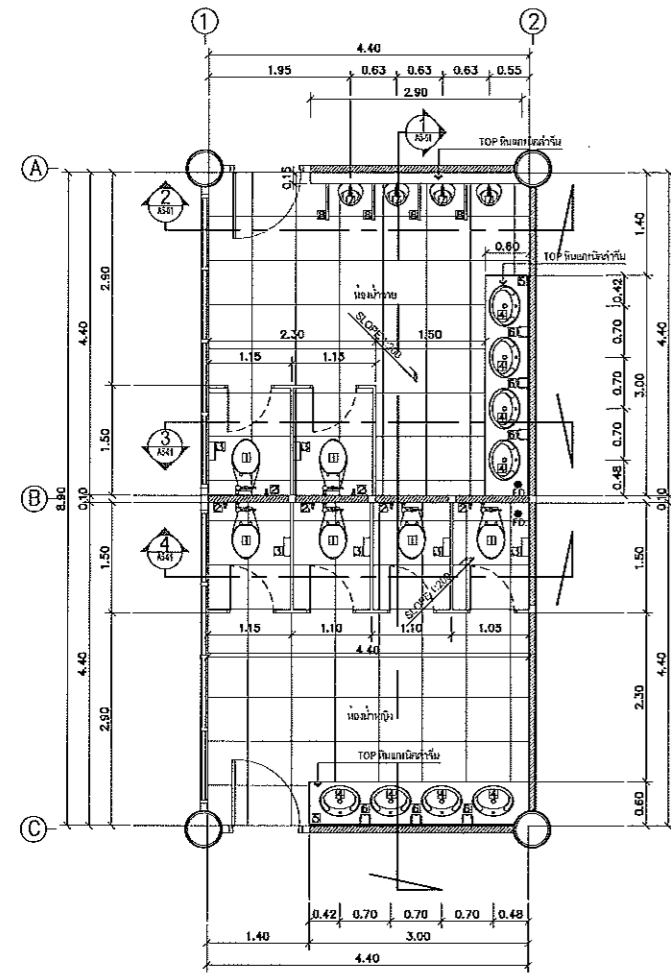

แปลนขยายห้องน้ำชาย-หญิงชั้น 1  
มหากาฬ 1:50

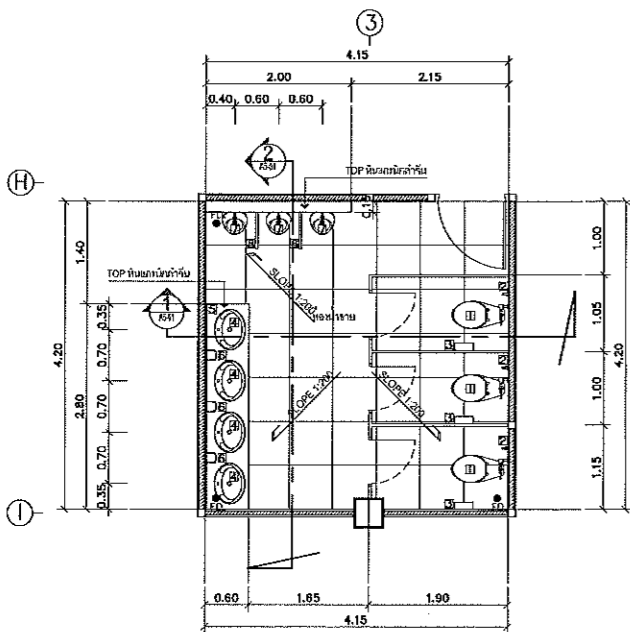

แปลนขยายห้องน้ำชายชั้น 2  
มหากาฬ 1:50

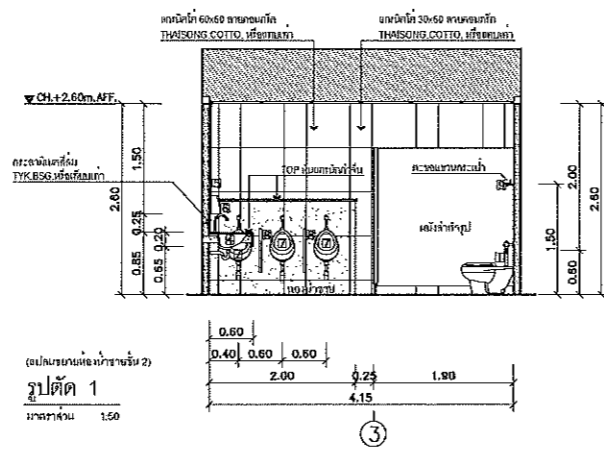

(แปลนขยายห้องน้ำชายชั้น 2)  
รูปตัด 1  
มหากาฬ 1:50

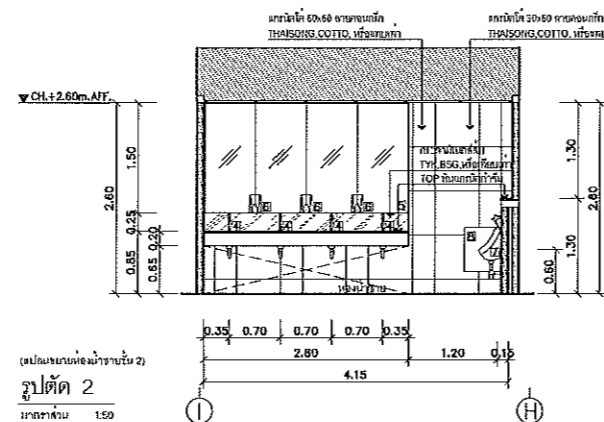

(แปลนขยายห้องน้ำชายชั้น 2)  
รูปตัด 2  
มหากาฬ 1:50

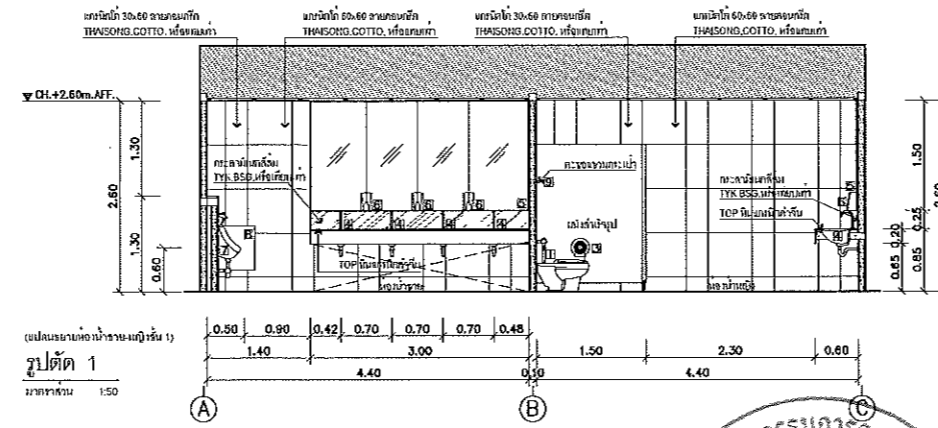

(แปลนขยายห้องน้ำชาย-หญิงชั้น 1)  
รูปตัด 1  
มหากาฬ 1:50

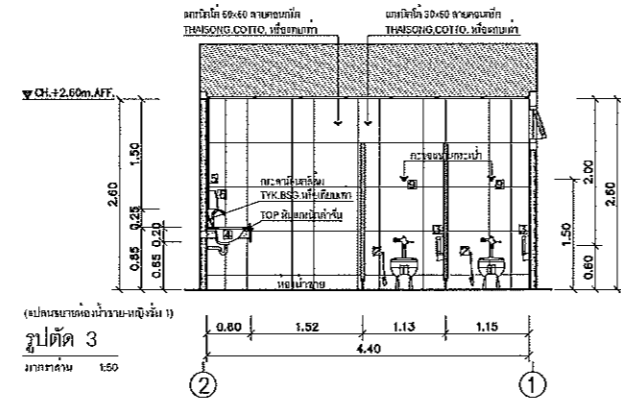

(แปลนขยายห้องน้ำชาย-หญิงชั้น 1)  
รูปตัด 3  
มหากาฬ 1:50

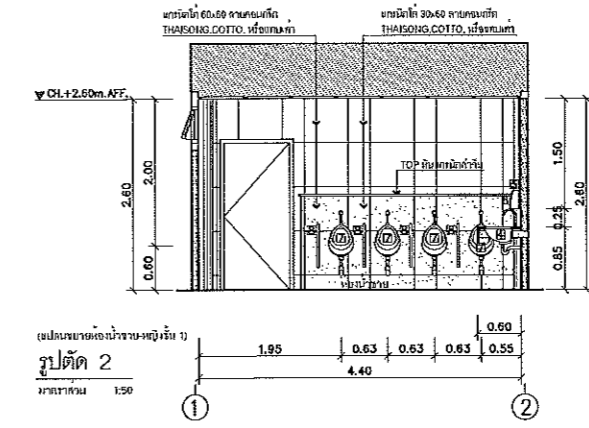

(แปลนขยายห้องน้ำชาย-หญิงชั้น 1)  
รูปตัด 2  
มหากาฬ 1:50

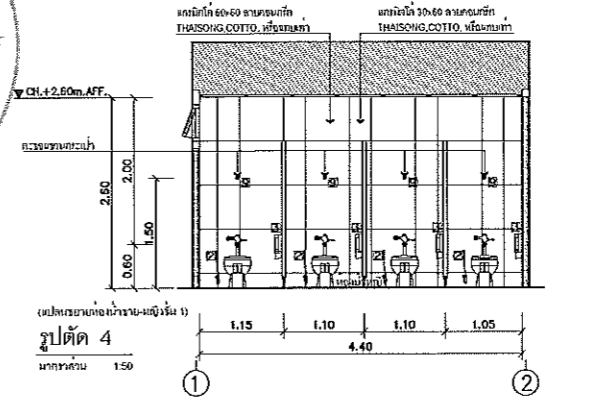

(แปลนขยายห้องน้ำชาย-หญิงชั้น 1)  
รูปตัด 4  
มหากาฬ 1:50

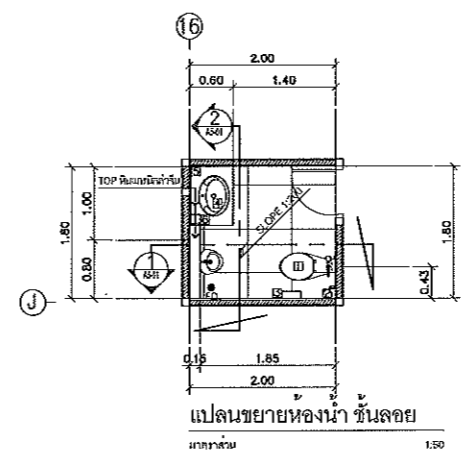
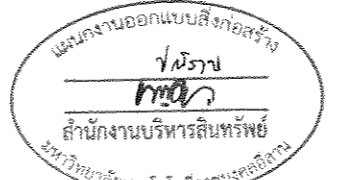

แปลนขยายห้องมา ชั้นลอย  
มหากาฬ 1:50

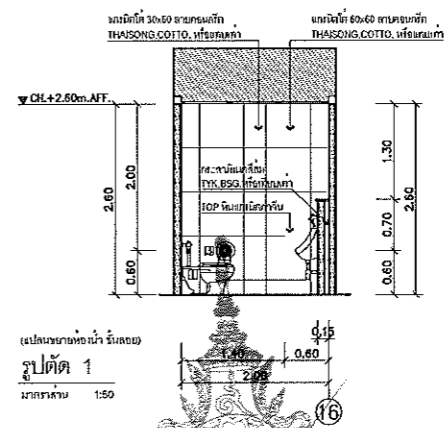

(แปลนขยายห้องน้ำ ชั้นลอย)  
รูปตัด 1  
มหากาฬ 1:50

ผู้ช่วยศาสตราจารย์ วิจารณ์ ลิ้มใจแสง  
อธิการบดีมหาวิทยาลัยเทคโนโลยีราชภัฏนครพนม

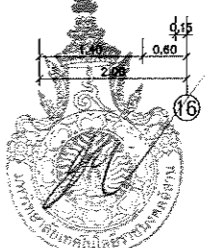

•หมายเหตุ  
-หากมีการเปลี่ยนแปลง  
-ตำแหน่งของน้ำดื่ม ทำการเปลี่ยนแปลง  
-ตำแหน่งของน้ำ ความสูง  
-พื้นที่ของน้ำดื่มเบื้องต้น 0.60x0.60m  
-และระบุขนาดพื้นที่  
-พื้นที่ของน้ำดื่มและระบุตำแหน่ง  
-มีขนาดของพื้นที่และระบุตำแหน่ง  
-มีขนาดของพื้นที่และระบุตำแหน่ง  
-มีขนาดของพื้นที่และระบุตำแหน่ง  
-มีขนาดของพื้นที่และระบุตำแหน่ง

โครงการ		
ปรับปรุงอาคารสำนักงานอธิการบดี (อาคาร 19 ชั้น 3)		
ศูนย์กลาง มหาวิทยาลัยเทคโนโลยีราชภัฏนครพนม นครพนม		
สถานที่ก่อสร้าง		
มหาวิทยาลัยเทคโนโลยีราชภัฏนครพนม 744 ถนนนาทมยี่ ๘ ในเมือง นครพนม		
สถาปนิก	ผู้ออกแบบ	วันที่
นายสุวิทย์ ใจอู่	ภ.ศ. ๘๙๘๘	๒๕๖๖
วิศกรโยธา	นายสุวิทย์ ใจอู่	๒๕๖๖
นายวิวัฒน์ ใจอู่	ภ.ศ. ๗๖๖๖	๒๕๖๖
นางสาวปวีณา ใจอู่	ภ.ศ. ๘๓๓๓	๒๕๖๖
วิศกรโครงสร้าง	นายสุวิทย์ ใจอู่	๒๕๖๖
นายสุวิทย์ ใจอู่	ภ.ศ. ๘๗๗๗	๒๕๖๖
วิศกรไฟฟ้า	นายสุวิทย์ ใจอู่	๒๕๖๖
นายสุวิทย์ ใจอู่	ภ.ศ. ๘๕๕๕	๒๕๖๖
วิศกรสุขาภิบาล	นายสุวิทย์ ใจอู่	๒๕๖๖
นายสุวิทย์ ใจอู่	ภ.ศ. ๘๖๖๖	๒๕๖๖
มีถนนทาง	นายสุวิทย์ ใจอู่	๒๕๖๖
คำแนะนำ		
1. เสนอข้อควรระวังเกี่ยวกับโครงสร้างอาคารที่ก่อสร้างใน บริเวณที่มีดินอ่อนหรือดินร่วนซุย หรือดินที่อ่อนแอ ใช้วัสดุเสริมความแข็งแรงของอาคารที่ก่อสร้าง เช่น ทำเสาเข็มที่ลึกกว่าระดับดินที่อ่อนแอ		
2. ให้ใช้วัสดุเสริมที่ทนทาน ทนต่อการกัดกร่อน		
3. เสนอข้อควรระวังเกี่ยวกับโครงสร้างอาคารที่ก่อสร้างใน บริเวณที่มีดินอ่อนหรือดินร่วนซุย ให้ใช้วัสดุเสริมความ แข็งแรงของอาคารที่ก่อสร้างในบริเวณที่มีดินอ่อน		
4. ค่าการปฏิบัติงานในชั้นลอย ผู้รับจ้างออกแบบ และก่อสร้าง ต้องปฏิบัติตามและตรวจสอบการตรวจ จ้างงานให้เรียบร้อยก่อนการดำเนินการก่อสร้าง		
ตรวจสอบ :		
(นายสุวิทย์ ใจอู่) วิศวกรโยธาชำนาญการพิเศษ		
อนุมัติ :		
(ศาสตราจารย์ วิจารณ์ ลิ้มใจแสง) อธิการบดี มหาวิทยาลัยเทคโนโลยีราชภัฏนครพนม		
ชื่ออาคาร		
อาคาร ๑ (อาคารปฏิบัติการพื้นฐาน ช่างยนต์,ช่างเครื่องจักรกล,ช่างเครื่องจักรกลเกษตร)		
แบบแปลน		
แปลนขยายห้องน้ำ		
DRAWING NO.	CHECK BY:	
A5-01	131	
PRINTED DATE:		
20-06-2561		

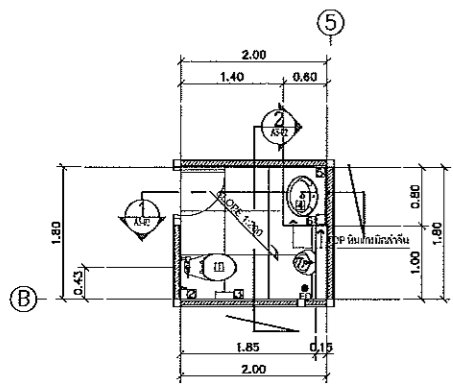

แปลนขยายห้องครัว บริหารสินทรัพย์จัดหารายได้ ชั้น 2  
มาตราส่วน 1:50

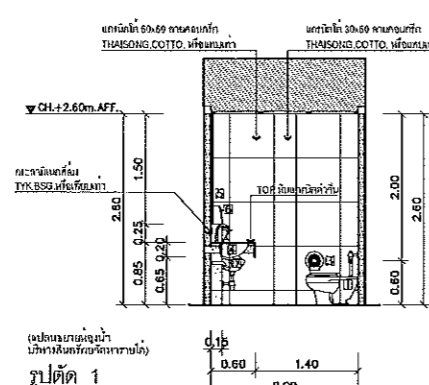

รูปตัด 1  
มาตราส่วน 1:50

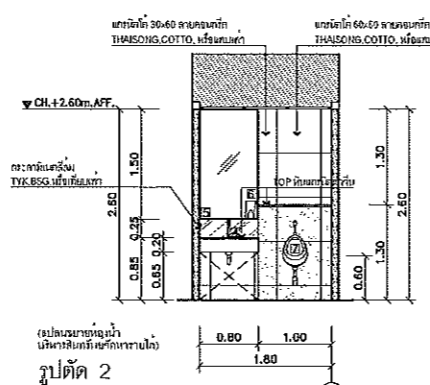

รูปตัด 2  
มาตราส่วน 1:50

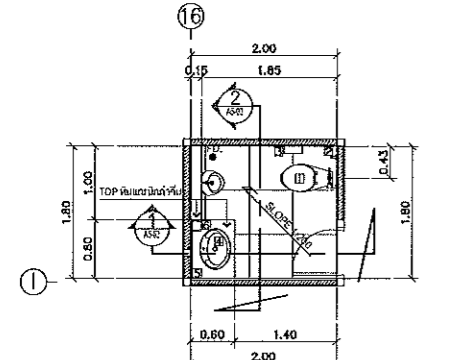

แปลนขยายห้องครัว สนง.นิติกร ชั้น 2  
มาตราส่วน 1:50

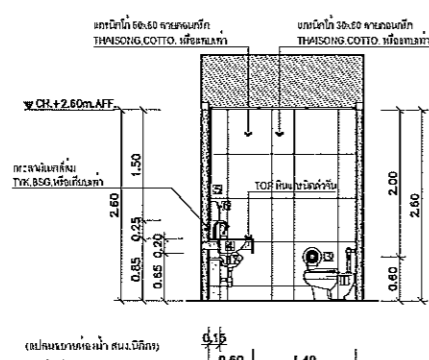

รูปตัด 1  
มาตราส่วน 1:50

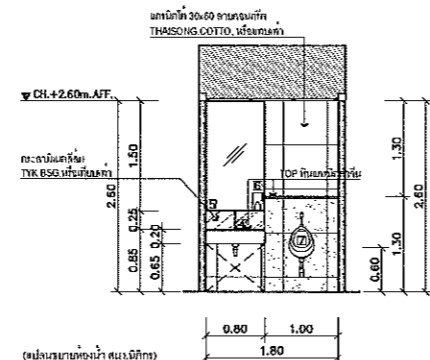

รูปตัด 2  
มาตราส่วน 1:50

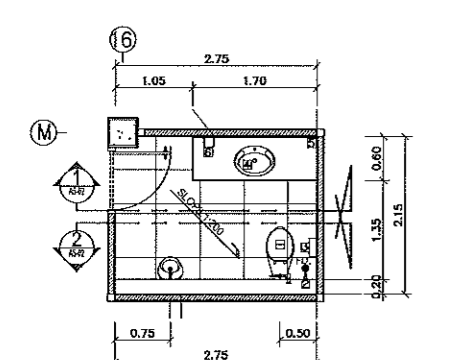

แปลนขยายห้องครัว (สำนักงานรองอธิการบดี 1)  
มาตราส่วน 1:50

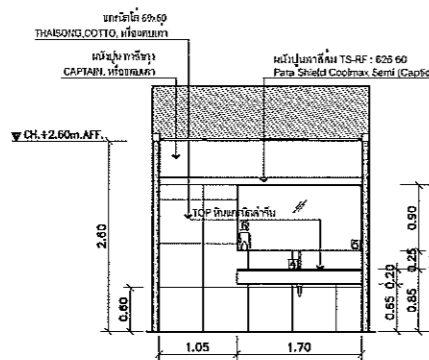

รูปตัด 1  
มาตราส่วน 1:50

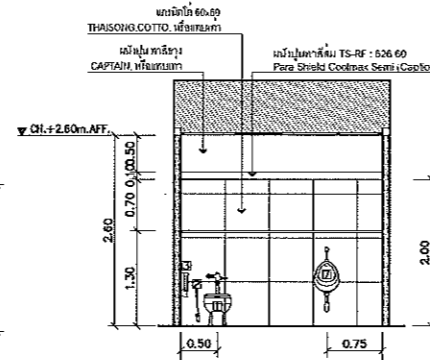

รูปตัด 2  
มาตราส่วน 1:50

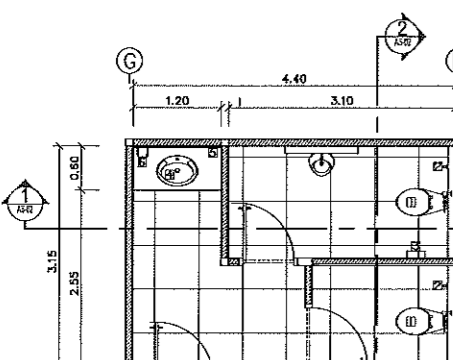

แปลนขยายห้องครัว (สำนักงานรองอธิการบดี 2)  
มาตราส่วน 1:50

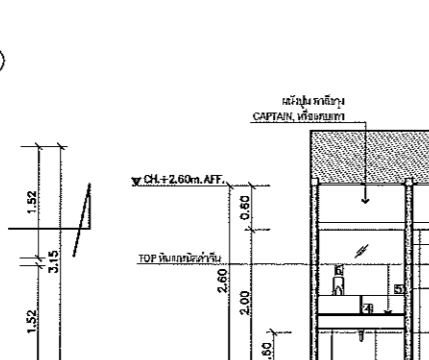

รูปตัด 1  
มาตราส่วน 1:50

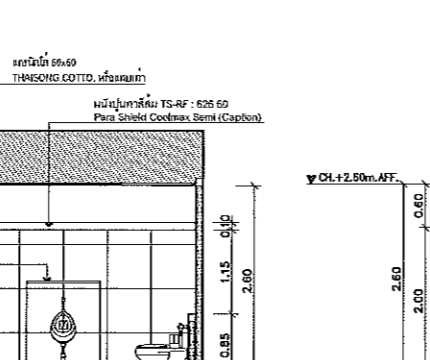

รูปตัด 2  
มาตราส่วน 1:50

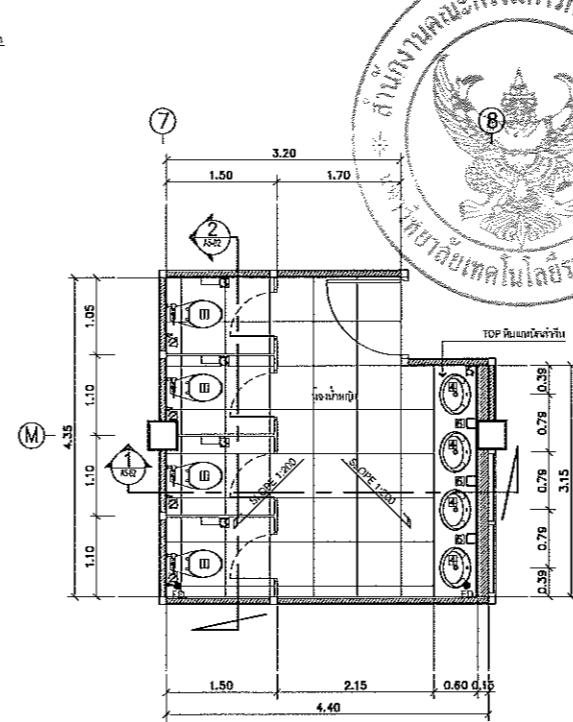

แปลนขยายห้องครัว ชั้น 2  
มาตราส่วน 1:50

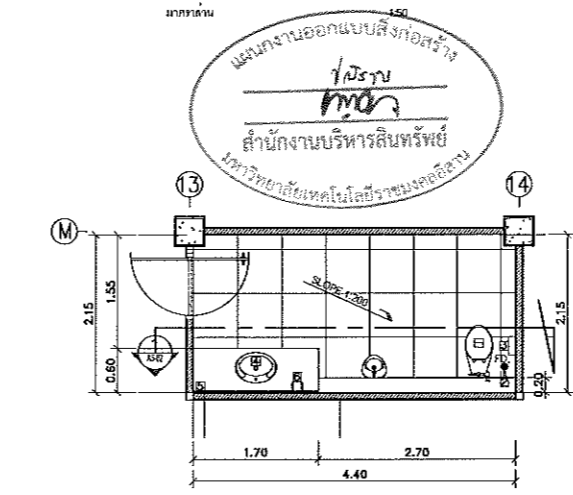

แปลนขยายห้องครัว (ห้องอธิการบดี)  
มาตราส่วน 1:50

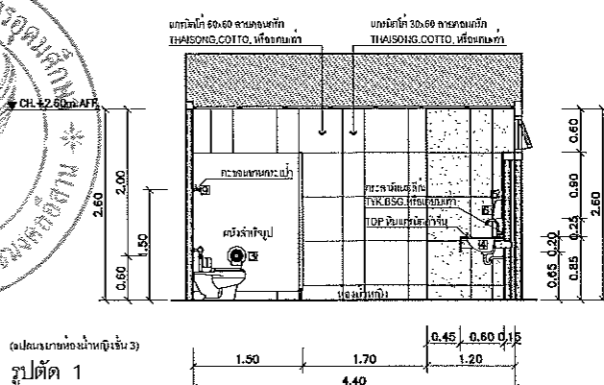

รูปตัด 1  
มาตราส่วน 1:50

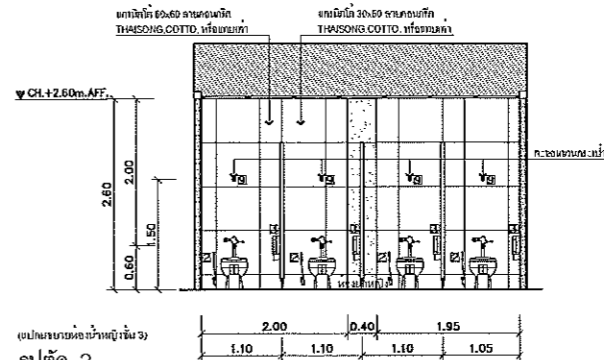

รูปตัด 2  
มาตราส่วน 1:50

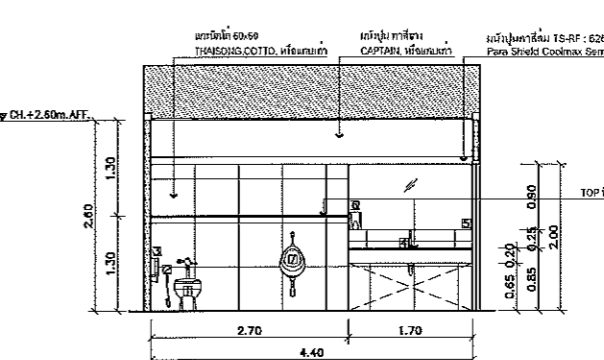

รูปตัด 1  
มาตราส่วน 1:50

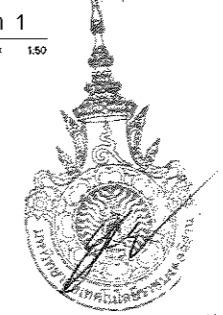
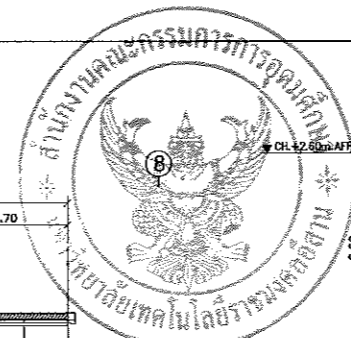

ผู้ช่วยศาสตราจารย์ วิโรจน์ ลิ้มไขแสง  
อธิการบดีมหาวิทยาลัยเทคโนโลยีราชมงคลธัญบุรี

หมายเหตุ  
-ทำการเปลี่ยนแปลงคู่มือ  
-ตำแหน่งห้องน้ำดื่ม ทำการเปลี่ยนแปลง  
คู่มือใหม่ทั้งหมดรวมถึงตู้เย็น, เฝือก,  
ประตูห้องน้ำ ตามแบบ  
-พื้นที่เก็บตู้แช่เย็นขนาด 0.80x0.80m  
มีระบุระบุภายหลัง  
-พื้นที่เก็บตู้แช่เย็นตามระบบงาน  
-นำผลงานทำการเดินสายเดิน  
เข้ากับระบบไฟฟ้า 9 มม. (ชั้นที่ขึ้น) ตามรอยเดินระบบ  
โครงการนี้ใช้งบประมาณ ๑ ๐๖๐x1.2๐ ม.๘

โครงการ		
ปรับปรุงอาคารสำนักงานอธิการบดี (อาคาร 19 ชั้น 3)		
ศูนย์กลาง มหาวิทยาลัยเทคโนโลยีราชมงคลธัญบุรี นครราชสีมา		
สถานที่ก่อสร้าง		
มหาวิทยาลัยเทคโนโลยีราชมงคลธัญบุรี 744 ถนนราชมงคล ๓ ในเมือง จ.นครราชสีมา		
สถาปนิก	ผู้ออกแบบ	อนุมัติ
นายพรพงษ์ ไซยณรงค์	ภ.ศ.18459	
วิศวกรโยธา	ผู้ออกแบบ	อนุมัติ
นายวิฑูรย์ พิพัฒน์	ภ.ศ.7553	
นางสาวเนติดา พันธุ์	ภ.ศ.43194	
วิศวกรโครงสร้าง	ผู้ออกแบบ	อนุมัติ
นายบุญรอด บุญปลูก	ภ.ศ.8730	
วิศวกรไฟฟ้า	ผู้ออกแบบ	อนุมัติ
นายฉัตรชัย อ่อนอุตา	ภ.ศ.35961	
วิศวกรสถาปัตย์	ผู้ออกแบบ	อนุมัติ
นายบุญรอด บุญปลูก	ภ.ศ.8730	
มันนทการ	ผู้ออกแบบ	อนุมัติ
คำแนะนำ		
1. เปรียบเทียบราคากลางกับราคากลางของมหาวิทยาลัย รวมของวัสดุก่อสร้าง และค่าจ้างช่าง ใช้วิธีประเมินราคาตามองค์ประกอบที่เท่ากัน ห้ามไม่ให้มีการยื่นข้อโต้แย้งใดๆ		
2. ให้จัดทำบัญชีราคากลางให้ชัดเจน		
3. งบประมาณในแบบร่างนี้ให้รายละเอียดที่ชัดเจน ให้จัดทำบัญชีราคากลางได้โดยถูกต้อง จากค่าวัสดุและค่าจ้าง		
4. ค่าการปฏิบัติงานในโครงการ ผู้รับจ้างต้องเสนอ แบบเสนอราคา และแบบเสนอราคาต่อ การจ้างโดยมีรายละเอียดการดำเนินงานที่ ชัดเจน		
ตรวจ :		
(นายบุญรอด บุญปลูก) ผู้อำนวยการศูนย์กลางของกลาง		
อนุมัติ :		
(ศาสตราจารย์ วิโรจน์ ลิ้มไขแสง) อธิการบดี มหาวิทยาลัยเทคโนโลยีราชมงคลธัญบุรี		
ชื่ออาคาร		
อาคาร ๑ (อาคารปฏิบัติการพื้นฐาน ช่างยนต์,ช่างเครื่องจักรกล,ช่างเครื่องจักรกลเกษตร)		
แบบแปลน		
แปลนขยายห้องครัว		
DRAWING NO.	CHECK BY:	
A5-02	131	
PRINTED DATE:		
20-06-2561		

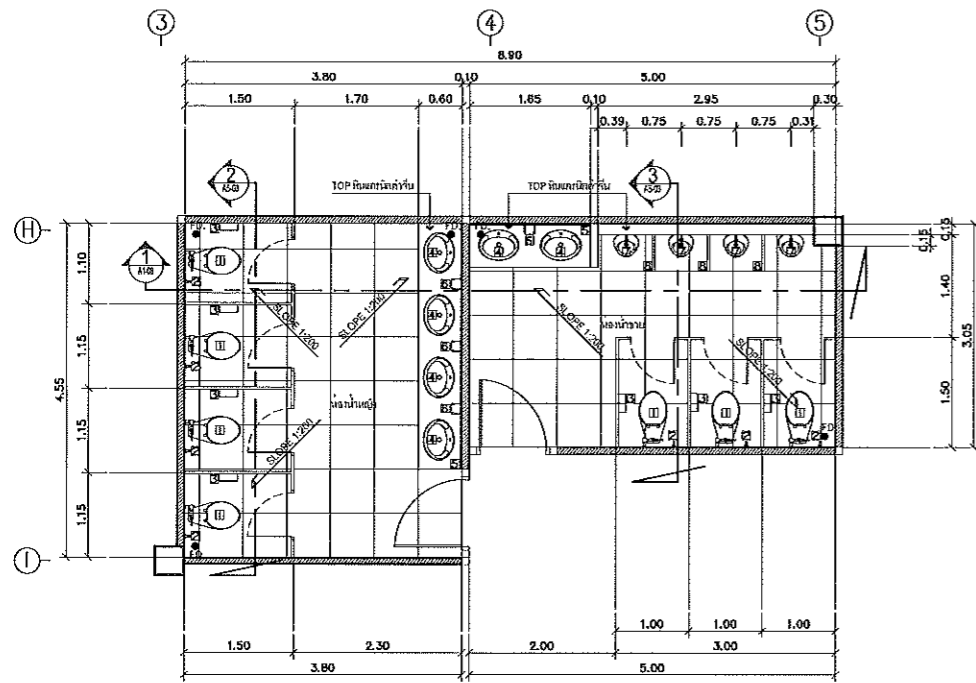

แปลนขยายห้องน้ำชาย-หญิงชั้น 3  
มาตราส่วน 1:50

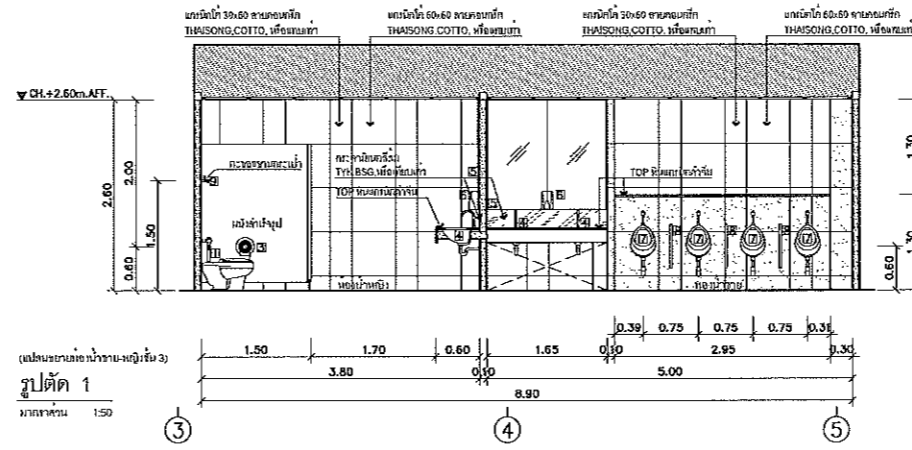

(แปลนขยายห้องน้ำหญิงชั้น 3)  
รูปตัด 1  
มาตราส่วน 1:50

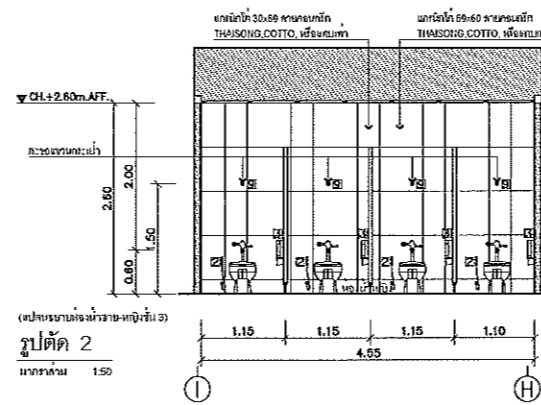

(แปลนขยายห้องน้ำหญิงชั้น 3)  
รูปตัด 2  
มาตราส่วน 1:50

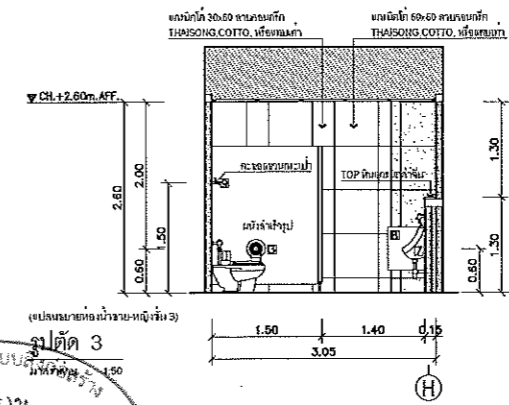

(แปลนขยายห้องน้ำชายชั้น 3)  
รูปตัด 3  
มาตราส่วน 1:50

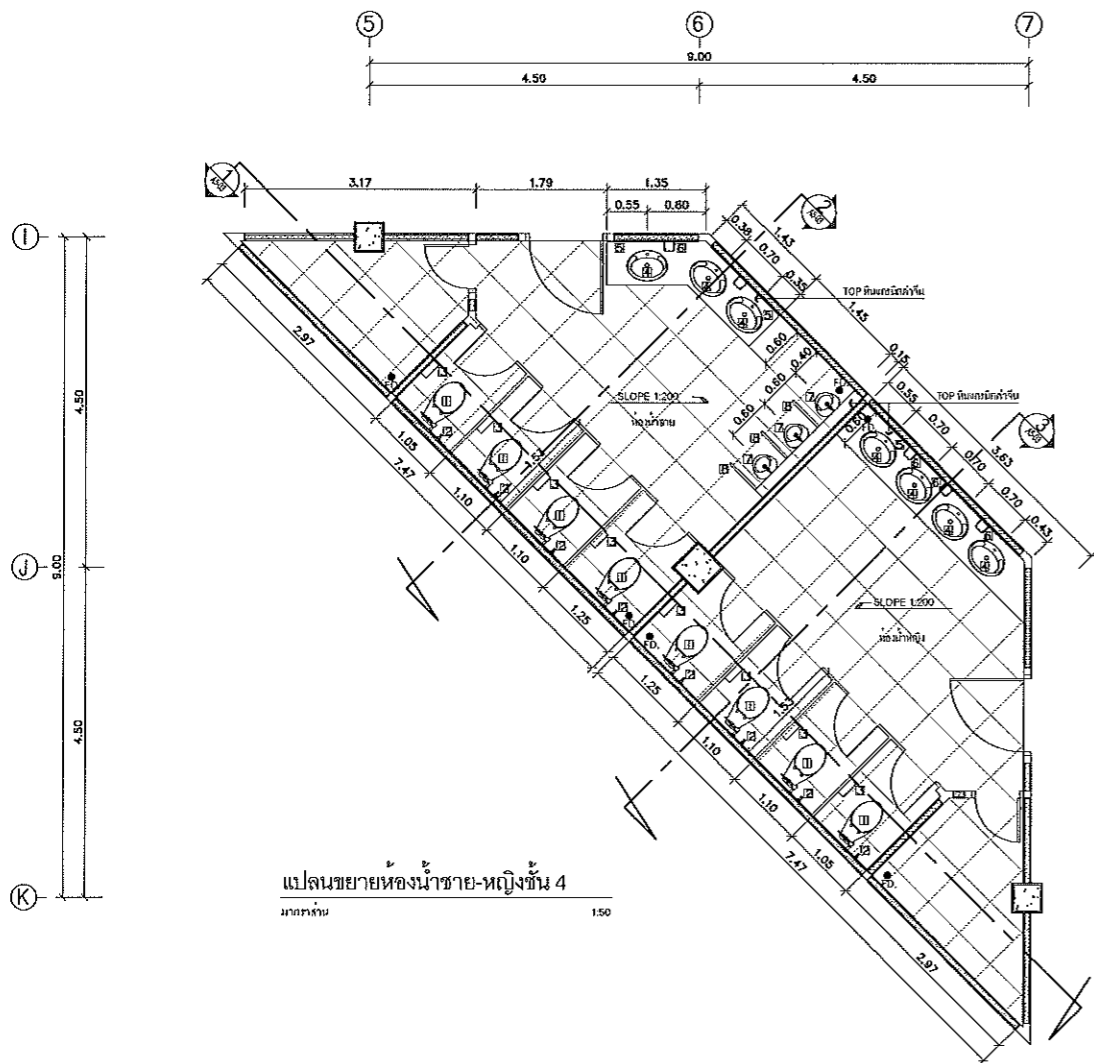

แปลนขยายห้องน้ำชาย-หญิงชั้น 4  
มาตราส่วน 1:50

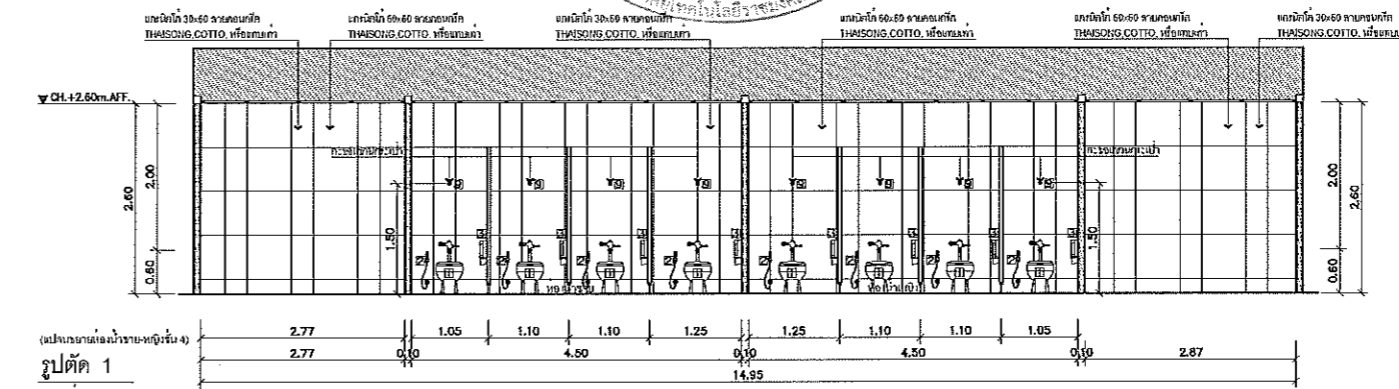

(แปลนขยายห้องน้ำชายหญิงชั้น 4)  
รูปตัด 1  
มาตราส่วน 1:50

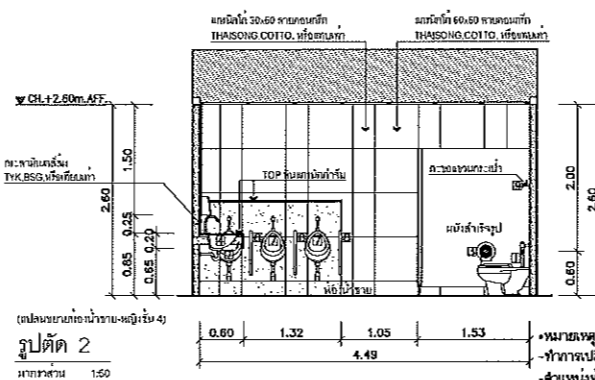

(แปลนขยายห้องน้ำชายหญิงชั้น 4)  
รูปตัด 2  
มาตราส่วน 1:50

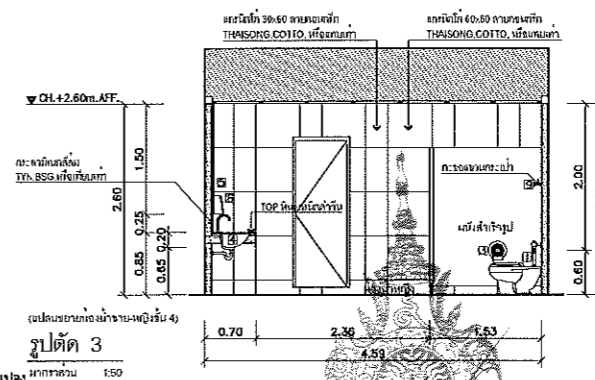

(แปลนขยายห้องน้ำชายหญิงชั้น 4)  
รูปตัด 3  
มาตราส่วน 1:50

หมายเหตุ  
- ทำการเปลี่ยนแปลนสุขภัณฑ์  
- ตำแหน่งห้องน้ำเดิม ทำการเขียนแปลนสุขภัณฑ์ใหม่ทั้งหมดรวมถึงตู้ดับเพลิง , ประตูห้องน้ำ ความหนา  
- พื้นห้องน้ำปูกระเบื้องขนาด 0.60x0.60m มีระดับระนาบภายใน  
- พื้นระดับห้องข้างใต้ตามระนาบงาน  
- มีระดับจากทำกาณเขียนแปลนเดิม  
- ย้ายปลั๊กไฟอยู่ห่าง 9 มม. (ชนิดพื้นหิน) ตามรอยต่อเขียนแปลน  
- โครงสร้างเหล็กเสริมขนาด ๑ 0.60x1.20 มม



โครงการ

ปรับปรุงอาคารสำนักงานอธิการบดี (อาคาร 19 ชั้น 3)

ศูนย์ช่าง มหาวิทยาลัยเทคโนโลยีราชมงคลธัญบุรี นครราชสีมา

สถานที่ก่อสร้าง  
มหาวิทยาลัยเทคโนโลยีราชมงคลธัญบุรี 744 ถ.สุรนารายณ์ ต.ในเมือง อ.เมือง จ.นครราชสีมา

สถาปนิก	เลขที่ใบอนุญาตประกอบวิชาชีพ	ชนิดวิชาชีพ
นายพรเทพพงษ์ โสภณวงศ์	กส.18489	สถาปนิก
วิศวกฤษีธาดา	เลขที่ใบอนุญาตประกอบวิชาชีพ	ชนิดวิชาชีพ
นายวิฑูริศ พิเศษธาดา	กส.7553	สถาปนิก
นางสาวณิชากร ชินคำศิริ	กส.43184	สถาปนิก
วิศวกฤษีครองลำปาง	เลขที่ใบอนุญาตประกอบวิชาชีพ	ชนิดวิชาชีพ
นายบุญรอด บุญปลุก	กส.8730	สถาปนิก
วิศวกฤษีไพฑูริ	เลขที่ใบอนุญาตประกอบวิชาชีพ	ชนิดวิชาชีพ
นายลาภันต์ ธนบุญธาดา	กส.35951	สถาปนิก
วิศวกฤษีสุภาวีกาญจน์	เลขที่ใบอนุญาตประกอบวิชาชีพ	ชนิดวิชาชีพ
นายบุญรอด บุญปลุก	กส.8730	สถาปนิก
ผอ.ทนพากร	เลขที่ใบอนุญาตประกอบวิชาชีพ	ชนิดวิชาชีพ

คำแนะนำ

- แปลนก่อสร้างนี้จัดทำขึ้นโดยช่างสถาปนิกและวิศวกรของมหาวิทยาลัยเทคโนโลยีราชมงคลธัญบุรี เพื่อใช้ในการก่อสร้าง โดยผู้รับเหมาต้องตรวจสอบแปลนก่อสร้างนี้ว่าถูกต้องตามที่กำหนดไว้และปฏิบัติตามอย่างเคร่งครัด
- ผู้รับเหมาต้องปฏิบัติตามข้อกำหนดของแปลนก่อสร้างนี้
- ระยะห่างในแปลนก่อสร้างนี้และแปลนก่อสร้างอื่นที่เกี่ยวข้อง ให้ใช้ที่แปลนก่อสร้างนี้ โดยผู้รับเหมาต้องปฏิบัติตามข้อกำหนดของแปลนก่อสร้างนี้
- ก่อนการปฏิบัติงานในแปลนก่อสร้าง ผู้รับเหมาต้องส่งแปลน SHOP DRAWING ที่มีคำอธิบายและรายละเอียดของงานก่อสร้างจากแปลนก่อสร้างนี้มายังผู้รับเหมาดำเนินการดำเนินงานก่อสร้าง

วิศวกร :

(นายบุญรอด บุญปลุก)  
วิศวกรควบคุมงานก่อสร้าง

อนุญาตให้ :

(ผอ. สิวรงค์ ชินไชยแสง)  
อธิการบดี  
มหาวิทยาลัยเทคโนโลยีราชมงคลธัญบุรี

ชื่ออาคาร

อาคาร C (อาคารปฏิบัติการพื้นฐาน  
ข้างบน, ข้างเครื่องจักรหนัก, ข้างเครื่องจักรกลเกษตร)

แปลนแสดง

แปลนขยายห้องน้ำ

DRAWING NO.	CHECK BY:
A5-03	131

PRINTED DATE:

20-05-2561

ผู้ช่วยศาสตราจารย์ วิโรจน์ ถิ่นไชยแสง  
อธิการบดีมหาวิทยาลัยเทคโนโลยีราชมงคลธัญบุรี

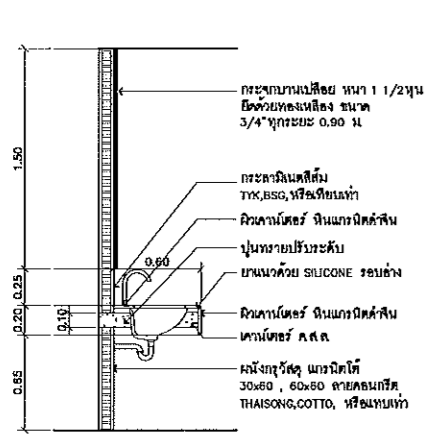

แบบขยายการติดตั้งหน้าต่างหน้า

หมายเหตุ  
การติดตั้งหน้าต่างหน้าจะยึดกับแผ่นฉนวน  
ฝ้าเพดานหรือโครงสร้างของคาน้ำคอนกรีต  
เป็นไปตามชนิดของวัสดุที่ใช้ติดตั้ง

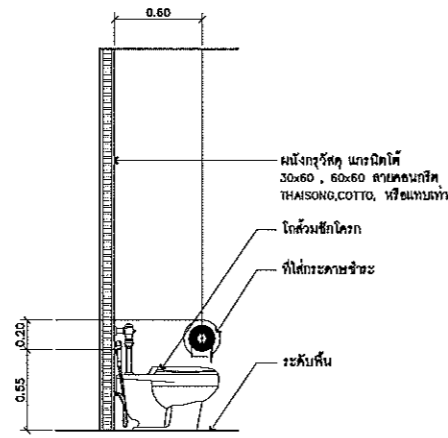

โถ้วมชักโครกที่ใต้กระเบื้องซีเซียม

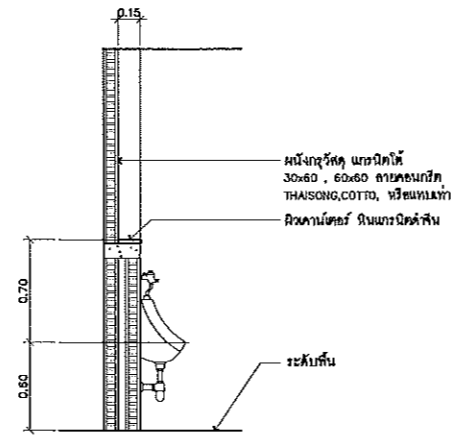

โถ้วมชักโครก

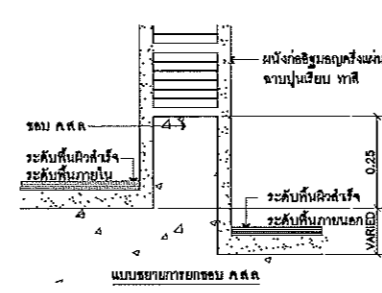

แบบขยายการขยายกรอบ ค.ส.ล.

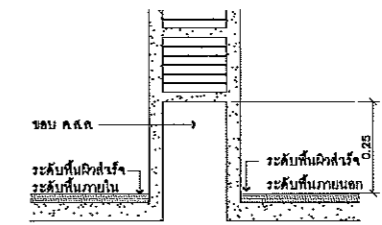

แบบขยายการขยายกรอบ ค.ส.ล.

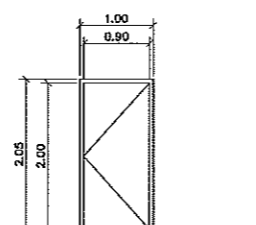

ที่ตั้ง ห้องน้ำ  
ชนิดบาน วงกบ กว้างบาน  
หมายเหตุ อุบลรัตน์พรสถาปัตย์ ม.อ.ก. รูปแบบและจุดยึดจะ เติบโตตามธรรมชาติของงาน

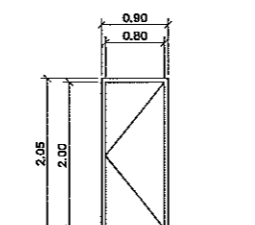

ที่ตั้ง ห้องเก็บของ  
ชนิดบาน วงกบ กว้างบาน  
หมายเหตุ อุบลรัตน์พรสถาปัตย์ ม.อ.ก. รูปแบบและจุดยึดจะ เติบโตตามธรรมชาติของงาน

ลำดับ	รายละเอียด	ประเภทอุปกรณ์		หมายเหตุ
		KOHLER	COTTO	
1	โถ้วมชักโครกสีขาว	K-16838X(K-273)	CT1320	
2	ฝักบัวสายชำระแบบกดปุ่มว่าว	K-16640X-CP	CT457XMS	
3	รั้วท่อระบายน้ำ	-	CT-0065(HM)	
4	ฝ้าฉาบเรียบฝ้าไม้ลายฉลุ ก๊อมน้ำดีเวลาทำความสะอาด ถอดที่ฝ้าง่าย สะดวกทำความสะอาดก็เกิด ความชื้นฝ้าฉาบเรียบฝ้าไม้ลายฉลุ 36"	K-99596X-4-CP K-16955X-CP K-11581X-CP K-1146999	CT673 CT1680 Z402 CT179	
5	บานประตูบานหนา 6 มม.			
6	ฝ้าฉาบเรียบฝ้าไม้ลายฉลุ(Amb Foam)			
7	โถ้วมชักโครกสีขาว	K-17387X-EI-W	C313,CT457XDUF	
8	ฉนวนกันเสียงฉนวน	WILLY ,MINA ,PANALBRAND		
9	กระเบื้องเคลือบ			
FD	กระเบื้องเคลือบพื้น	K76978X-CP	CT640Z4P(HM)	

ผู้ช่วยศาสตราจารย์ วีโรจน์ สืบใจแสง  
อธิการบดีมหาวิทยาลัยเทคโนโลยีราชมงคลธัญบุรี

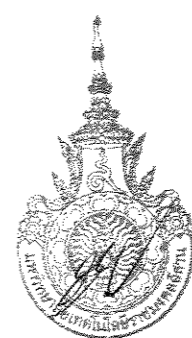

โครงการ  
ปรับปรุงอาคารสำนักงานอธิการบดี (อาคาร 19 ชั้น 3)  
ศูนย์กลาง  
มหาวิทยาลัยเทคโนโลยีราชมงคลธัญบุรี นครราชสีมา

สถานที่ก่อสร้าง  
มหาวิทยาลัยเทคโนโลยีราชมงคลธัญบุรี 744 ถ.สุรนารายณ์ ต.ในเมือง อ.เมือง จ.นครราชสีมา

สถาปนิก	ผู้ออกแบบ (ผู้รับเหมา)	ระดับ
นายเพชรพงษ์ ไชยมรงค์	ภ.ส.ก. 18469	100%
วิศวกฤษโยธา	ภ.ส.ก. 18469	100%
นายอนุภูมิ พันธ์โยธา	ภ.ส.ก. 7553	100%
นางสาวเนติชาน ทวีชัยกิจ	ภ.ส.ก. 43184	100%
วิศวกฤษไฉยมรงค์	ภ.ส.ก. 18469	100%
นายอนุชิต บุญปลุก	ภ.ส.ก. 8730	100%
วิศวกฤษไพฑูริย์	ภ.ส.ก. 18469	100%
นายลาภินันท์ ขอนบุญชาติ	ภ.ส.ก. 35651	100%
วิศวกฤษสุภาวดี	ภ.ส.ก. 18469	100%
นายอนุชิต บุญปลุก	ภ.ส.ก. 8730	100%
มิถุนานาคาร	ภ.ส.ก. 18469	100%

คำแนะนำ  
แบบก่อสร้างนี้จัดทำขึ้นโดยมีเงื่อนไขว่าหากมีการเปลี่ยนแปลง  
ใช้หรือเปลี่ยนแปลงตามความต้องการของมหาวิทยาลัยฯ เท่านั้น  
ห้ามนำไปใช้ในงานอื่นโดยไม่ได้รับอนุญาต

2. ให้ใช้วัสดุตามที่ระบุในแบบฯ หากมีข้อสงสัย  
3. ระยะเวลาในการก่อสร้างจะขึ้นอยู่กับระยะเวลาที่ได้รับอนุญาต  
ให้ดำเนินการก่อสร้าง โดยผู้รับจ้างต้องปฏิบัติตาม  
เงื่อนไขของแบบ

4. ก่อนการปฏิบัติงานให้ส่งแบบฯ ผู้รับจ้างต้องส่งแบบ  
SHOP DRAWING ครบถ้วนและผ่านการตรวจสอบ  
การจ้างงานโดยมีเอกสารยืนยันการดำเนินงานทุกประการ

ตรวจ :  
( นายอนุชิต บุญปลุก )  
สถาปนิกผู้ออกแบบโครงการ

อนุมัติ :  
( ศ.ดร. วีโรจน์ สืบใจแสง )  
อธิการบดี  
มหาวิทยาลัยเทคโนโลยีราชมงคลธัญบุรี

ชื่ออาคาร  
อาคาร 19 (อาคารปฏิบัติการพื้นฐาน  
ข้างยนต์,ข้างเครื่องจักรหนัก,ข้างเครื่องจักรกลเกษตร)

แบบแสดง  
แปลนขยายห้องน้ำ

DRAWING NO.	CHECK BY:
A5-04	131

PRINTED DATE:  
20-05-2561

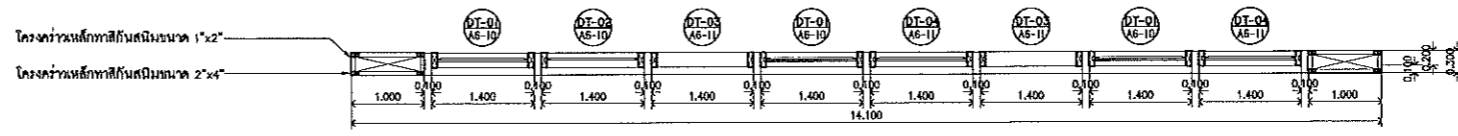

แปลนขยาย A1

มาตราส่วน 1:50

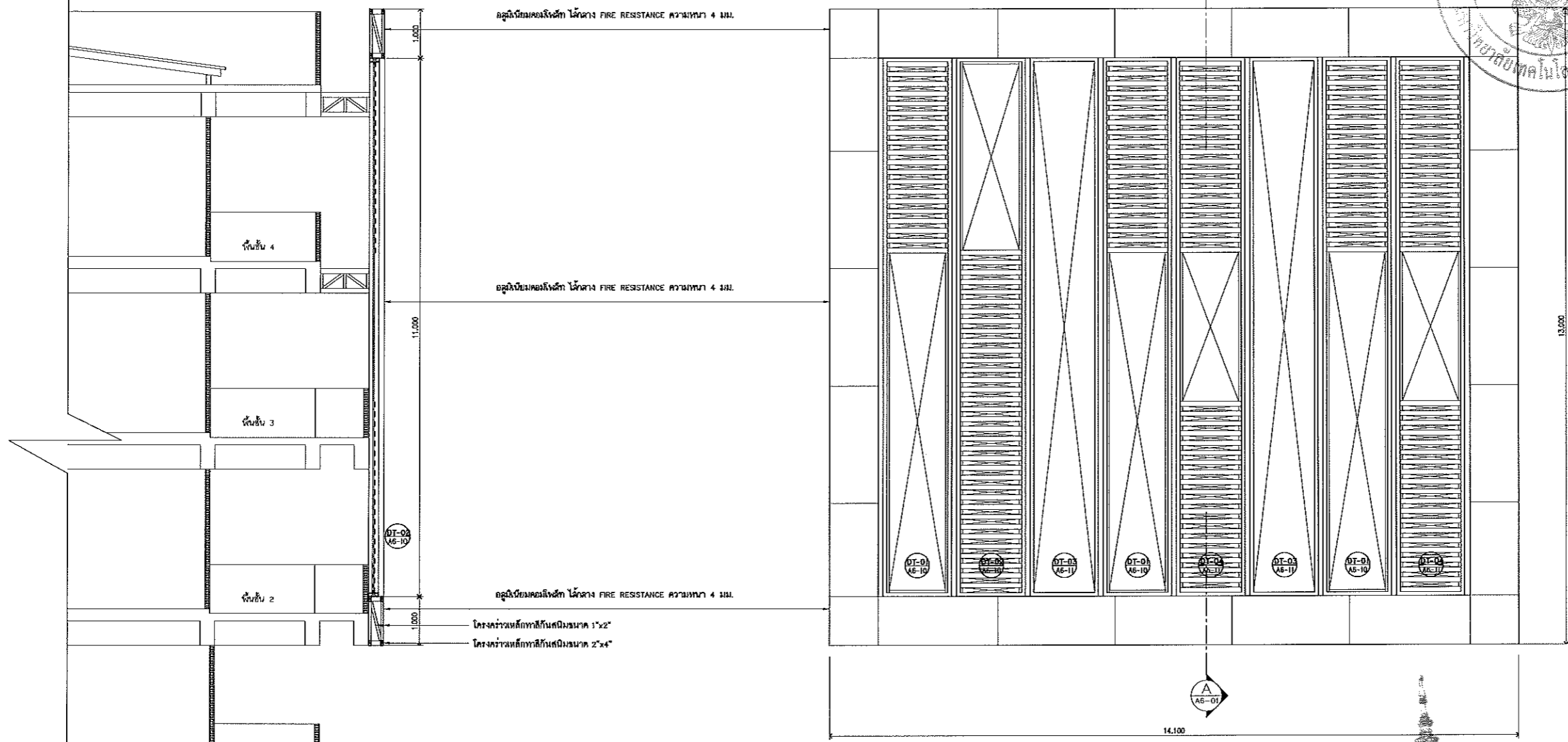

แผนงานออกแบบสิ่งก่อสร้าง  
ไพรัตน์  
พ.พ.  
 สำนักงานบริหารสินทรัพย์  
 มหาวิทยาลัยเทคโนโลยีราชมงคลธัญบุรี

ผู้ช่วยศาสตราจารย์ วิโรจน์ ลิ้มไขแสง  
 อธิการบดีมหาวิทยาลัยเทคโนโลยีราชมงคลธัญบุรี

A รูปตัด A  
 A6-01 มาตรฐาน 1:50

A รูปด้าน A  
 A6-01 มาตรฐาน 1:50



โครงการ		
ปรับปรุงอาคารสำนักงานอธิการบดี (อาคาร 19 ชั้น 3)		
ศูนย์กลาง มหาวิทยาลัยเทคโนโลยีราชมงคลธัญบุรี นครราชสีมา		
สถานที่ก่อสร้าง		
มหาวิทยาลัยเทคโนโลยีราชมงคลธัญบุรี 744 ถนนพหลโยธิน ต.ในเมือง อ.เมือง จ.นครราชสีมา		
สถาปนิก	บริษัท/ผู้รับเหมา	ชื่อ/ตำแหน่ง
นายทองพงษ์ ไชยมงคล	กมล 18489	พ.พ.
วิศวกรโยธา	บริษัท/ผู้รับเหมา	ชื่อ/ตำแหน่ง
นายปฏิภูมิ ทัพชัยธาดา	สท.7553	พ.พ.
นางลลนาณิศา จันทร์จันทร์	กย.43194	พ.พ.
วิศวกรโครงสร้าง	บริษัท/ผู้รับเหมา	ชื่อ/ตำแหน่ง
นายบุญรอด บุญปลุก	กย.8730	พ.พ.
วิศวกรไฟฟ้า	บริษัท/ผู้รับเหมา	ชื่อ/ตำแหน่ง
นายสายันต์ ขอนบุญชาติ	กพ.43566	พ.พ.
วิศวกรสุขาภิบาล	บริษัท/ผู้รับเหมา	ชื่อ/ตำแหน่ง
นายบุญรอด บุญปลุก	กย.8730	พ.พ.
มีใบขนานการ	บริษัท/ผู้รับเหมา	ชื่อ/ตำแหน่ง
คำแนะนำ		
1. เสนอต่อสำนักงานโยธาธิการและผังเมืองจังหวัดนครราชสีมา หรือหน่วยงานที่เกี่ยวข้อง ใช้เพื่อขออนุญาตก่อสร้างอาคารตามโครงการมหาวิทยาลัยฯ เท่านั้น ห้ามนำไปใช้ในกิจการอื่นโดยมิได้รับอนุญาต		
2. ให้ใช้วัสดุและค่าก่อสร้างตามที่กำหนดไว้		
3. ระยะเวลาในการก่อสร้างต้องไม่เกินเวลาที่กำหนดไว้		
4. ก่อนการปฏิบัติงานในโครงการ ผู้รับจ้างต้องส่งแบบ SHOP DRAWING คือคำนวณงานและเอกสารการตรวจการจ้างให้หน่วยงานที่เกี่ยวข้องก่อนการดำเนินงานทุกครั้ง		
ตรวจ :		
(นายบุญรอด บุญปลุก) วิศวกรควบคุมงานก่อสร้าง		
อนุมัติ :		
(ดร.วิโรจน์ ลิ้มไขแสง) อธิการบดี มหาวิทยาลัยเทคโนโลยีราชมงคลธัญบุรี		
ชื่ออาคาร		
อาคาร 19 (อาคารปฏิบัติการพื้นฐาน) ชั้น 3, ชั้น 4, ชั้น 5, ชั้น 6, ชั้น 7, ชั้น 8, ชั้น 9, ชั้น 10, ชั้น 11, ชั้น 12, ชั้น 13, ชั้น 14, ชั้น 15, ชั้น 16, ชั้น 17, ชั้น 18, ชั้น 19		
แบบแปลน		
แปลนขยาย A1 (รูปด้าน A, รูปตัด A)		
DRAWING NO.	CHECK BY:	
A6-01	131	
PRINTED DATE:		
20-06-2561		

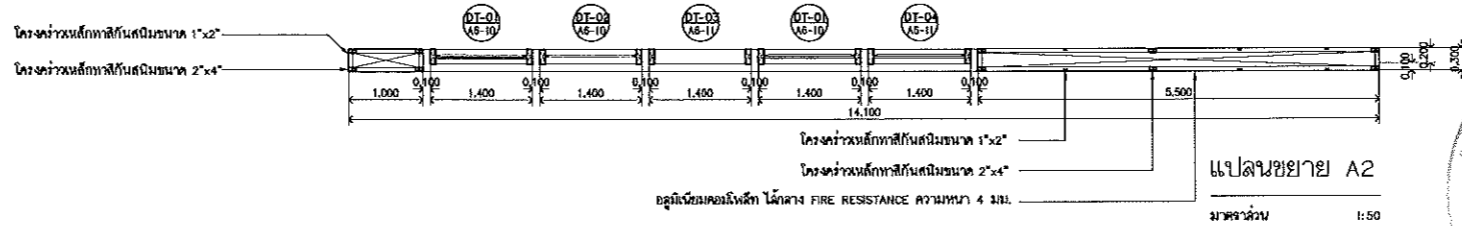

โครงการ  
ปรับปรุงอาคารสำนักงานอธิการบดี  
(อาคาร 19 ชั้น 3)  
ศูนย์กลาง  
มหาวิทยาลัยราชภัฏวชิรเวศน์นครราชสีมา  
นครราชสีมา

สถาปนิก

มหาวิทยาลัยราชภัฏวชิรเวศน์นครราชสีมา  
744 ถนนพหลโยธิน ๘.เมือง จ.นครราชสีมา

ลำดับที่	ตำแหน่ง ผู้รับผิดชอบ	ชนิดชื่อ
นายสมชาย พงษ์ ไชยสงคราม	ผอ. ๒๕๕๓	<i>[Signature]</i>
วิภากรโยธา	สถาปนิก ผู้ควบคุมการ	ชนิดชื่อ
นายวิฑูริย์ พิทธิโยธา	ผอ. ๖๕๖๓	<i>[Signature]</i>
นางสาวเนติธนา ทวีชัยกิจ	ผอ. ๕๓๖๓	<i>[Signature]</i>
วิภากรโยธา	สถาปนิก ผู้ควบคุมการ	ชนิดชื่อ
นายบุญรอด บุญปลุก	ผอ. ๕๓๖๓	<i>[Signature]</i>
วิภากรโยธา	สถาปนิก ผู้ควบคุมการ	ชนิดชื่อ
นายฉวีรัตน์ ชอนสุธา	ผอ. ๖๓๖๓	<i>[Signature]</i>
วิภากรโยธา	สถาปนิก ผู้ควบคุมการ	ชนิดชื่อ
นายบุญรอด บุญปลุก	ผอ. ๕๓๖๓	<i>[Signature]</i>
วิภากรโยธา	สถาปนิก ผู้ควบคุมการ	ชนิดชื่อ
มณฑาทิพย์	สถาปนิก ผู้ควบคุมการ	ชนิดชื่อ

แผนกนโยบายแบบสิ่งก่อสร้าง  
/วิศวกรรม  
/คณบดี  
สำนักงานอธิการบดี  
มหาวิทยาลัยราชภัฏวชิรเวศน์นครราชสีมา

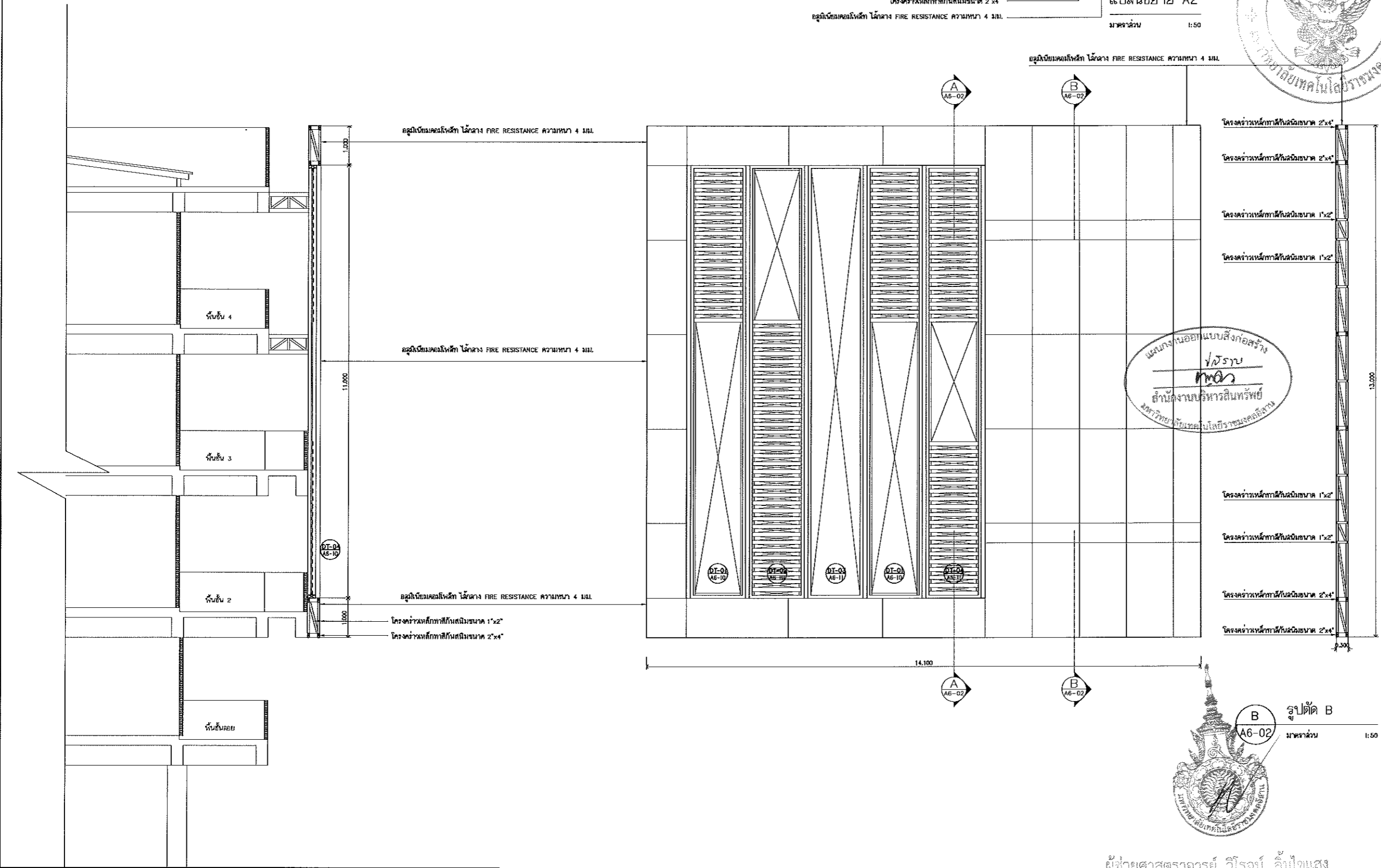

A รูปตัด A  
A6-02 มาตรฐาน 1:50

A รูปตัด A  
A6-02 มาตรฐาน 1:50

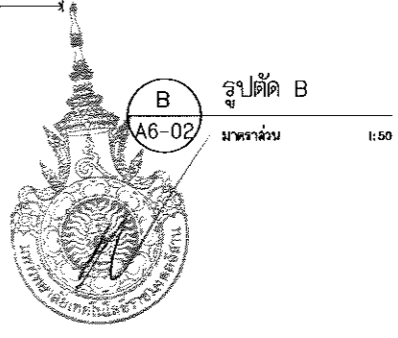

ผู้ช่วยศาสตราจารย์ วิโรจน์ ลิ่มไธสง  
อธิการบดีมหาวิทยาลัยราชภัฏวชิรเวศน์นครราชสีมา

คำแนะนำ  
1. แผนก่อสร้างนี้จัดทำขึ้นโดยกรมการช่างเทคนิค  
ราชภัฏวชิรเวศน์นครราชสีมา หรือสำนักงานที่  
ใช้ชื่อและเครื่องหมายการค้าของกรมการช่างเทคนิค  
เท่านั้นไม่เกี่ยวข้องกับการอื่นใดที่มีอยู่  
2. ไม่ใช้ชื่อของกรมการช่างเทคนิค  
3. ระบุช่างในแบบก่อสร้างนี้และในเอกสารอื่นที่  
เกี่ยวข้องกันด้วย โดยผู้จ้างต้องได้รับอนุญาต  
จากกรมการช่างเทคนิค  
4. ก่อนการปฏิบัติงานในตำแหน่ง ผู้รับจ้างต้องเสนอแบบ  
SHOP DRAWING ครบถ้วนและผ่านการตรวจสอบ  
การจ้างและการรับผิดชอบผู้ดำเนินการดำเนินการทุกข้อ

ตรวจสอบ :  
(นายบุญรอด บุญปลุก)  
ผู้อำนวยการศูนย์ช่างเทคนิค  
อนุมัติ :  
(ศาสตราจารย์ วิโรจน์ ลิ่มไธสง)  
อธิการบดี  
มหาวิทยาลัยราชภัฏวชิรเวศน์นครราชสีมา

ชื่ออาคาร  
อาคาร C (อาคารปฏิบัติการพื้นฐาน  
ช่างยนต์,ช่างเครื่องจักรกล,ช่างเครื่องจักรกลเกษตร)

แบบแปลน  
แบบขยาย A2 (รูปตัด A , รูปตัด A , รูปตัด B)  
DRAWING NO. CHECK BY:  
A6-02 131  
PRINTED DATE:  
20-06-2561

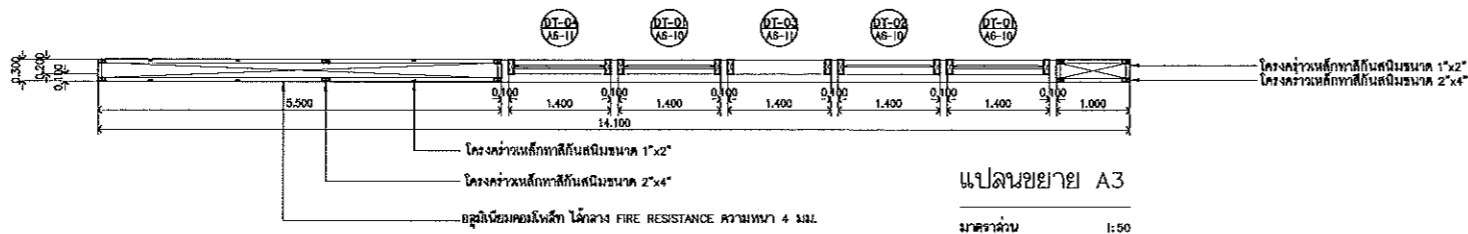

แปลนขยาย A3  
มาตราส่วน 1:50

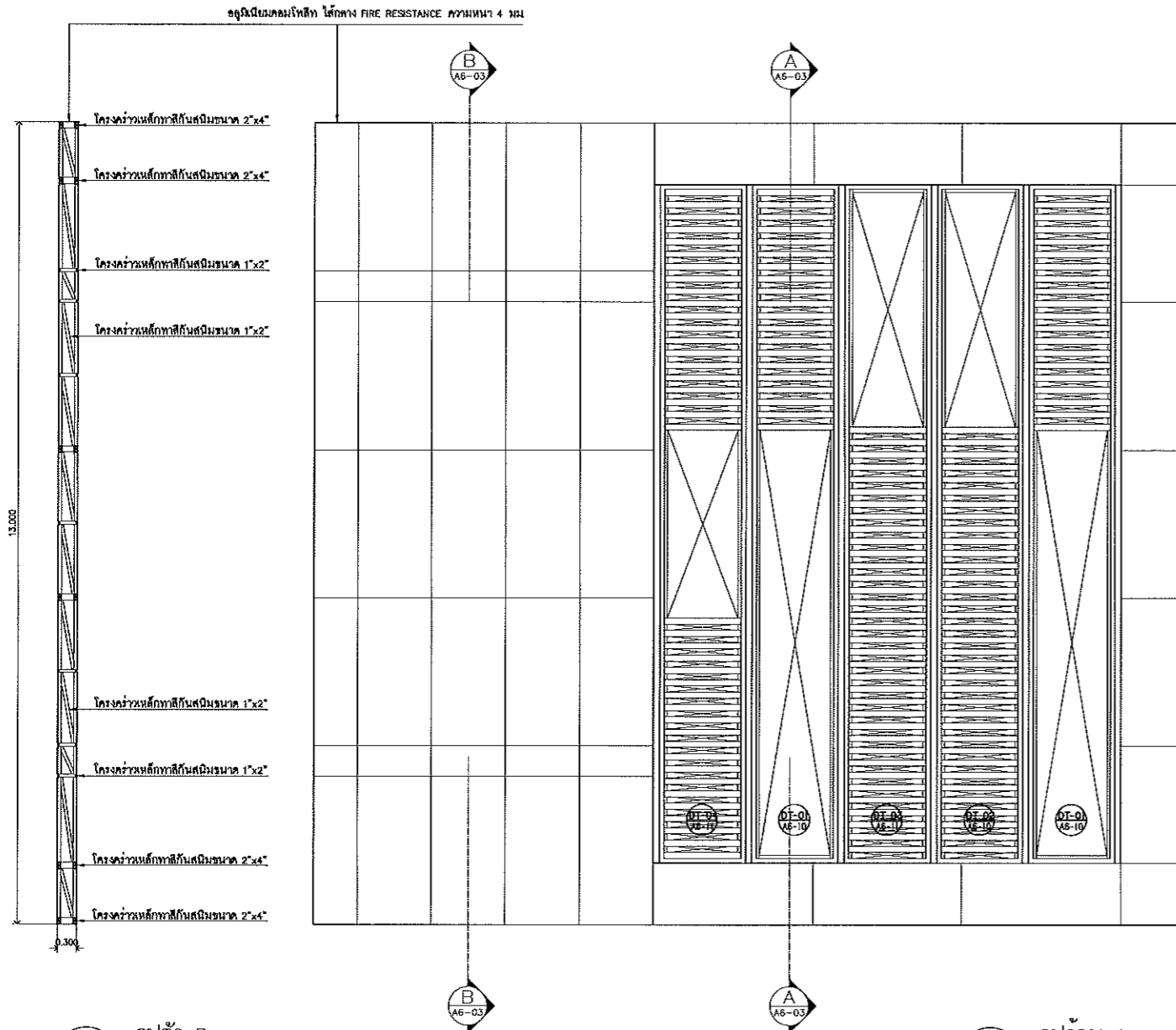

รูปตัด B  
A6-03  
มาตราส่วน 1:50

รูปตัด A  
A6-03  
มาตราส่วน 1:50

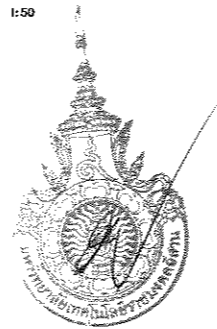

ผู้ช่วยศาสตราจารย์ วิโรจน์ ลิ้มไขแสง  
อธิการบดีมหาวิทยาลัยเทคโนโลยีราชมงคลธัญบุรี

รูปตัด A  
A6-03  
มาตราส่วน 1:50



โครงการ

ปรับปรุงอาคารสำนักงานอธิการบดี (อาคาร 19 ชั้น 3)

ศูนย์คาง  
มหาวิทยาลัยเทคโนโลยีราชมงคลธัญบุรี  
นครราชสีมา

สถานที่ก่อสร้าง  
มหาวิทยาลัยเทคโนโลยีราชมงคลธัญบุรี  
744 ถนนพหลโยธิน ต.โพธิ์ทอง อ.เมือง จ.นครราชสีมา

สถาปนิก	เลขที่ใบอนุญาตประกอบวิชาชีพ	ชนิด
นายเชษฐพงษ์ ไชยมงคล	กต.๒๕๔๘	วิชาชีพ
วิศวกรโยธา		
นายอนุสรณ์ ทรัพย์นิเวศ	กต.๖๖๖๖	วิชาชีพ
นางสาวประวีณา ชื่นชื่นทรัพย์	กต.๔๓๒๔	วิชาชีพ
วิศวกรโครงสร้าง		
นายบุญรอด บุญปลูก	กต.๘๖๖๖	วิชาชีพ
วิศวกรไฟฟ้า		
นายลาภันต์ ขอนุกูลชา	กต.๓๖๖๖	วิชาชีพ
วิศวกรสถาปัตย์		
นายบุญรอด บุญปลูก	กต.๘๖๖๖	วิชาชีพ
มัณฑนากร		

คำแนะนำ

- แบบก่อสร้างนี้เป็นแบบที่จัดทำขึ้นโดยบริษัทสถาปัตย์วิศวกรรมและสถาปัตย์ หรือหน่วยงานที่เกี่ยวข้อง ใช้เพื่อขออนุญาตก่อสร้างอาคารเท่านั้น ไม่สามารถนำไปใช้เพื่อการอื่นโดยไม่ได้รับอนุญาต
- ให้ใช้วัสดุตามที่กำหนดไว้เท่านั้น ห้ามใช้ของปลอม
- รายละเอียดในแบบก่อสร้างมีระบุในเอกสารที่แนบมาไว้ให้ใช้ตามแบบก่อสร้าง โดยผู้รับจ้างต้องปฏิบัติตามแบบก่อสร้างอย่างเคร่งครัด
- ก่อนการปฏิบัติงานก่อสร้าง ผู้รับจ้างต้องแนบแบบ SHOP DRAWING ที่ผู้รับจ้างได้ตรวจสอบและตรวจสอบการตรวจสอบการจ้างจากผู้รับจ้างก่อนการดำเนินการก่อสร้าง

ตรวจสอบ :

(นายบุญรอด บุญปลูก)  
วิศวกรโยธาผู้เชี่ยวชาญทางด้านวิศวกรรมโยธา

อนุมัติ :

(ศาสตราจารย์ วิโรจน์ ลิ้มไขแสง)  
อธิการบดี  
มหาวิทยาลัยเทคโนโลยีราชมงคลธัญบุรี

ชื่ออาคาร

อาคาร 19 (อาคารปฏิบัติการพื้นฐาน)  
ข้างเขตรับผิดชอบจังหวัด ข้างตึกเครื่องกลนคร)

แบบแปลน

แปลนขยาย A3 (รูปตัด A , รูปตัด B)

DRAWING NO.	CHECK BY:
A6-03	131

PRINTED DATE:

20-06-2561



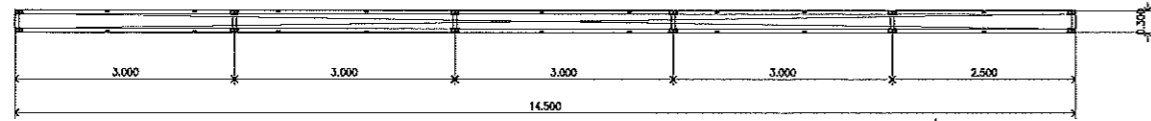

แปลนขยาย A4

มาตราส่วน 1:50

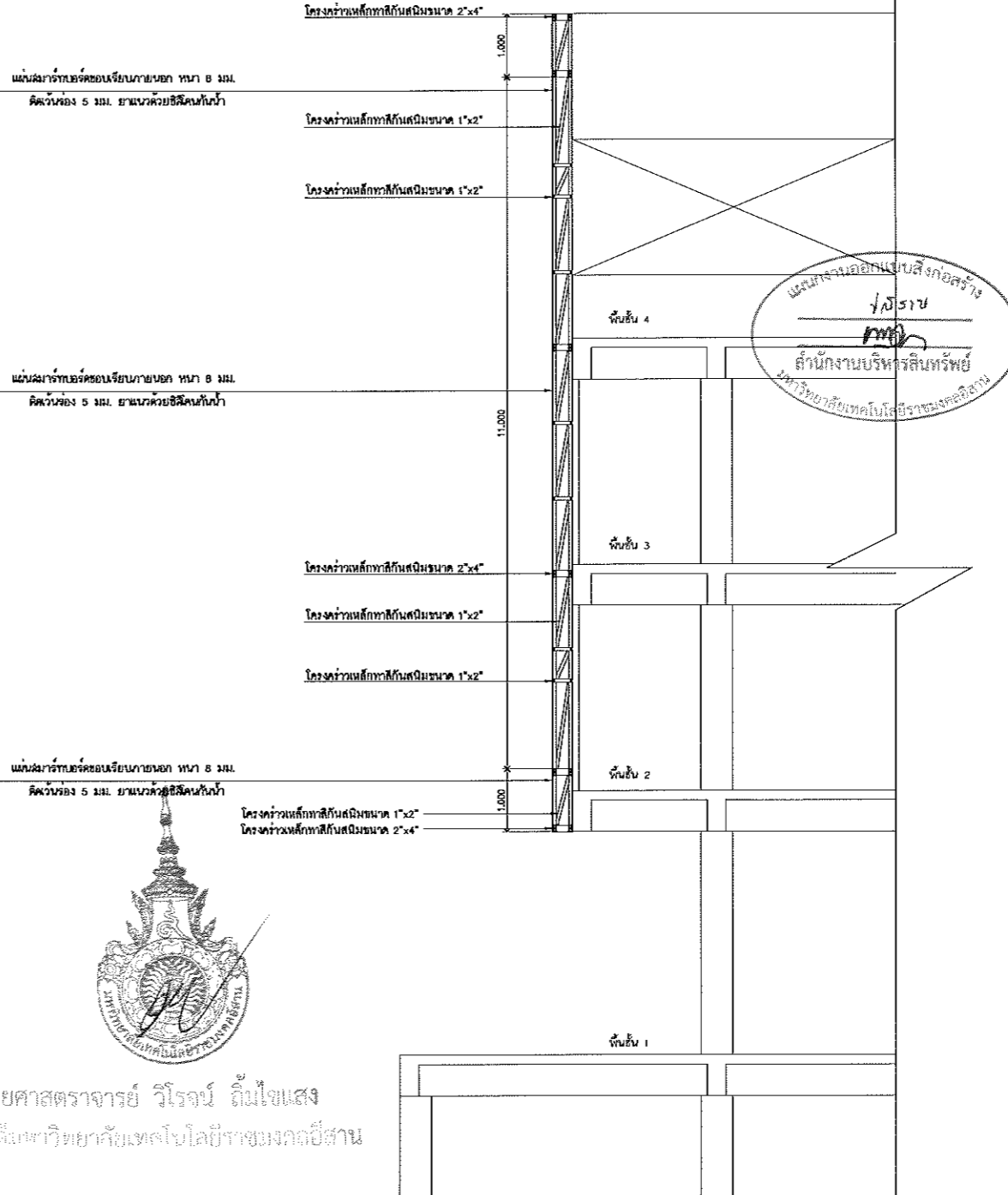
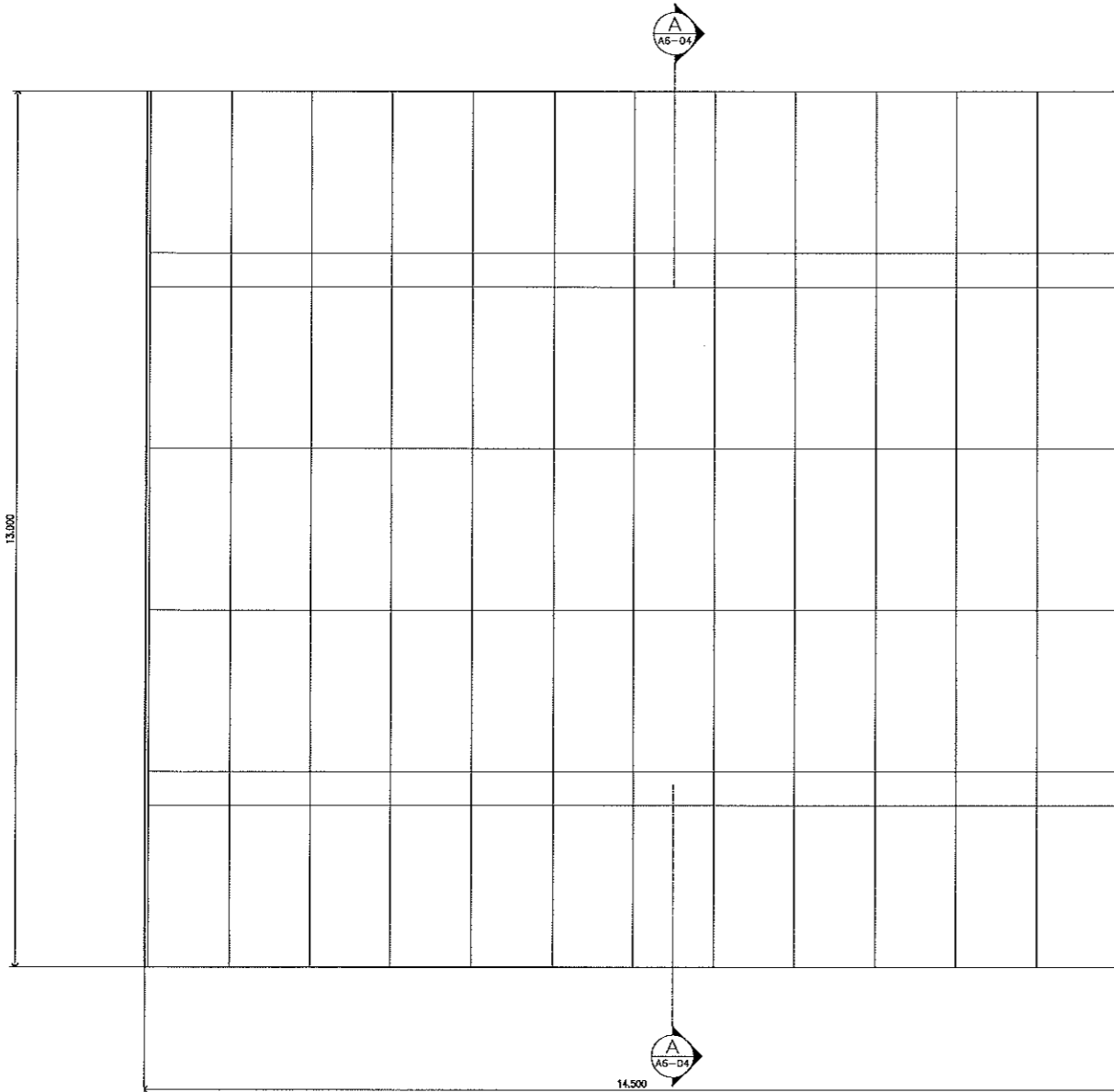

ผู้ช่วยศาสตราจารย์ วิโรจน์ ถิ่นไชยแสง  
อธิการบดีมหาวิทยาลัยเทคโนโลยีราชมงคลศรีสุทธาน

แผนผังออกนอกลังก่อสร้าง  
วิโรจน์  
ค้ำนักงานบริหารสินทรัพย์  
มหาวิทยาลัยเทคโนโลยีราชมงคลศรีสุทธาน

A รูปตัด A  
A6-04  
มาตราส่วน 1:50

A รูปตัด A  
A6-04  
มาตราส่วน 1:50



โครงการ  
ปรับปรุงอาคารสำนักงานอธิการบดี  
(อาคาร 19 ชั้น 3)  
ศูนย์กลาง  
มหาวิทยาลัยเทคโนโลยีราชมงคลศรีสุทธาน  
นครราชสีมา

สถานที่ก่อสร้าง  
มหาวิทยาลัยเทคโนโลยีราชมงคลศรีสุทธาน  
744 ถ.สุรนารายณ์ ต.ในเมือง อ.เมือง จ.นครราชสีมา

ลำดับที่	ตำแหน่ง ผู้ตรวจรับงาน	ตำแหน่ง ผู้รับงาน
นายทวดพงษ์ ไชยณรงค์	ร.ร. 18489	<i>[Signature]</i>
วิศวกสิโยธา	ตำแหน่ง ผู้ตรวจรับงาน	ตำแหน่ง ผู้รับงาน
นายวิโรจน์ วัฒนไชย	ร.ร. 7553	<i>[Signature]</i>
นางลางเนติธนา ชื่นจำนงค์	ร.ร. 43194	<i>[Signature]</i>
วิศวกศรีโครงการ	ตำแหน่ง ผู้ตรวจรับงาน	ตำแหน่ง ผู้รับงาน
นายบุญรอด บุญปลุก	ร.ร. 8730	<i>[Signature]</i>
วิศวกสีไฟฟ้า	ตำแหน่ง ผู้ตรวจรับงาน	ตำแหน่ง ผู้รับงาน
นายลาวัณย์ อ่อนนุชชา	ร.ร. 35961	<i>[Signature]</i>
วิศวกสุวิภาภว	ตำแหน่ง ผู้ตรวจรับงาน	ตำแหน่ง ผู้รับงาน
นายบุญรอด บุญปลุก	ร.ร. 8730	<i>[Signature]</i>
ม.ค.น.น.น.	ตำแหน่ง ผู้ตรวจรับงาน	ตำแหน่ง ผู้รับงาน

คำแนะนำ  
1. เปรียบเทียบร่างนี้เป็นที่ปรึกษาของมหาวิทยาลัยเทคโนโลยีราชมงคลศรีสุทธาน หรือหน่วยงานที่เกี่ยวข้อง ใช้เพื่อประกอบการพิจารณาโครงการของมหาวิทยาลัยฯ เท่านั้น ห้ามนำไปใช้เพื่อการอื่นนอกเหนือที่ระบุไว้  
2. ไม่ให้ดำเนินการใดๆ ที่กระทบต่อสถาบันฯ  
3. หมายเหตุ: งบประมาณฉบับนี้ครอบคลุมในวงที่ส่งให้รับใช้จัดทำเอกสารร่าง โดยผู้รับจ้างต้องได้ข้อมูลจากสถาปนิกผู้ออกแบบ  
4. กับการนำผู้ดำเนินงาน ผู้รับจ้างต้องส่งแบบ SHOP DRAWING ครบถ้วนสมบูรณ์และตรงตามภาพร่างการจ้างดำเนินการก่อสร้างภายใต้การดำเนินงานทุกสิ่ง

ตรวจสอบ :

( นายบุญรอด บุญปลุก )  
หัวหน้าช่างเทคนิคฝ่ายก่อสร้าง

อนุมัติ :

( ศ.ดร. วิโรจน์ ถิ่นไชยแสง )  
อธิการบดี  
มหาวิทยาลัยเทคโนโลยีราชมงคลศรีสุทธาน

ชื่ออาคาร  
อาคาร C (อาคารปฏิบัติการพื้นฐาน)  
ข้างยนต์, ข้างเครื่องจักรหนัก, ข้างเครื่องจักรกลเกษตร)

แบบแปลน  
แบบขยาย A4 (รูปตัด A , รูปตัด A)  
DRAWING NO. A6-04 CHECK BY: I31  
PRINTED DATE: 20-06-2561

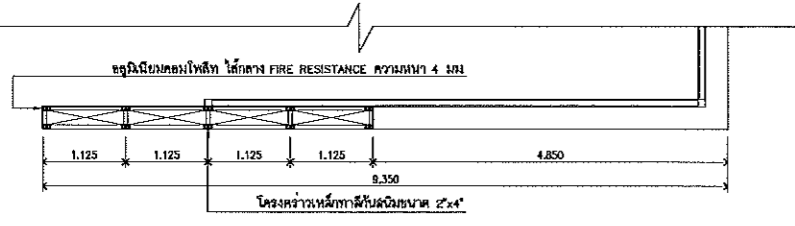

↑ A  
A6-05  
แปลนขยาย A5  
มาตราส่วน 1:50

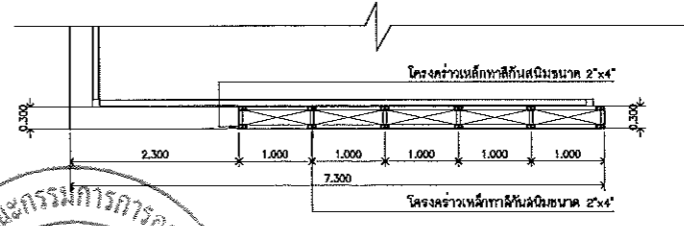

↑ B  
A6-05  
แปลนขยาย A5  
มาตราส่วน 1:50

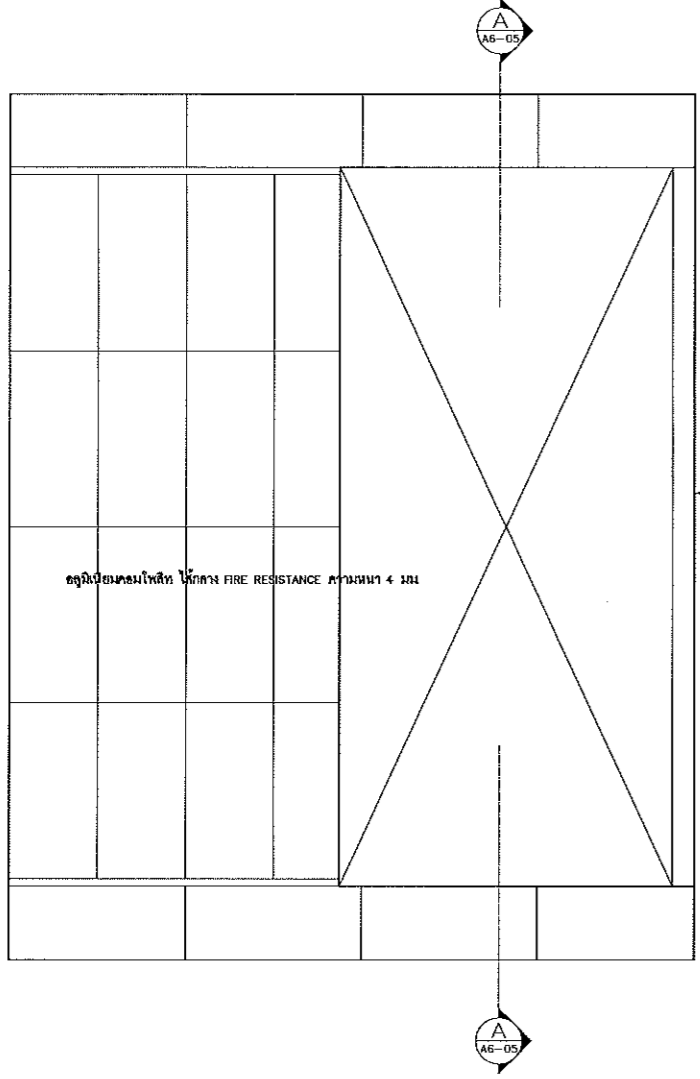

↑ A  
A6-05  
รูปด้าน A  
มาตราส่วน 1:50

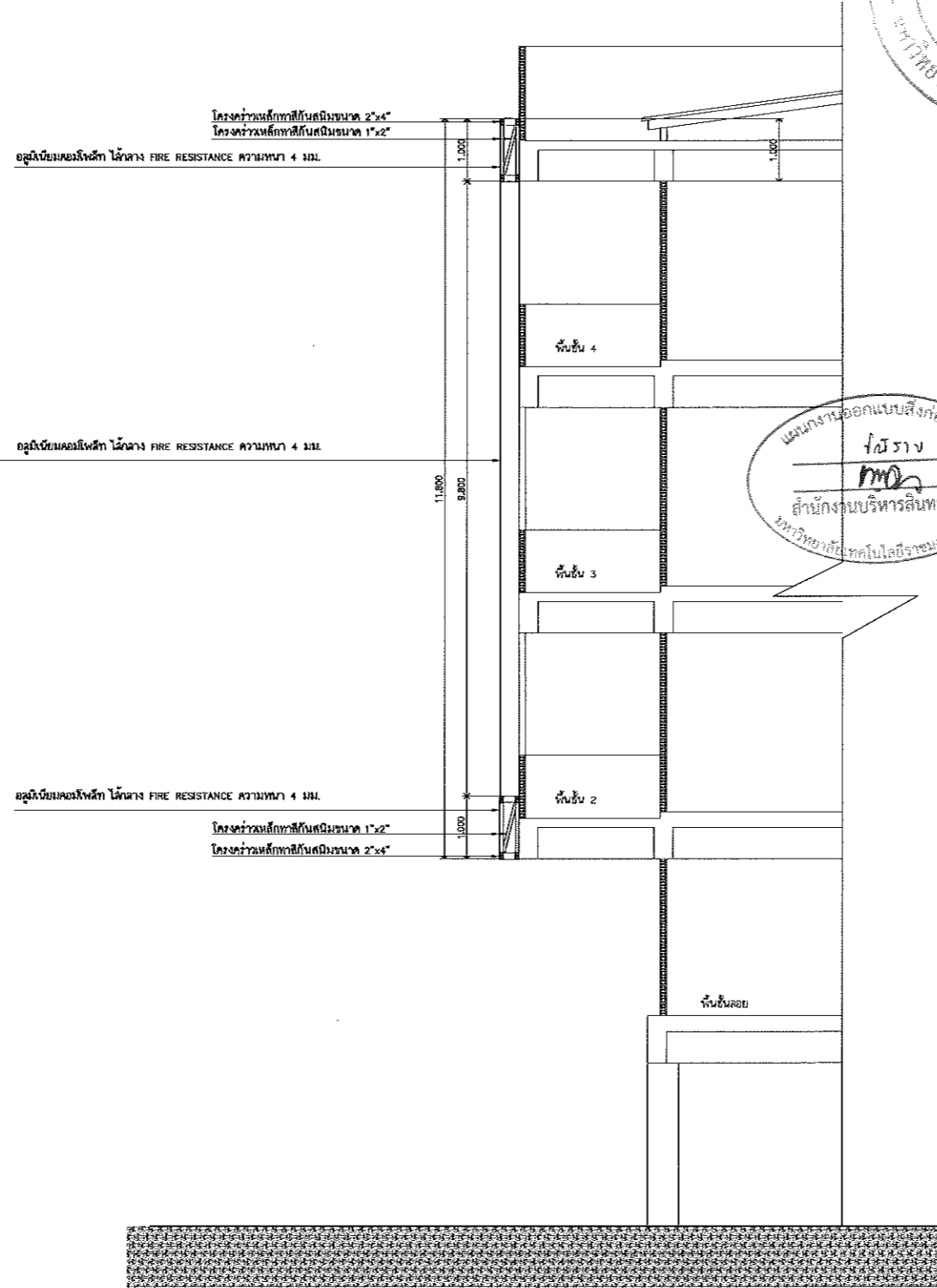

↑ A  
A6-05  
รูปตัด A  
มาตราส่วน 1:50

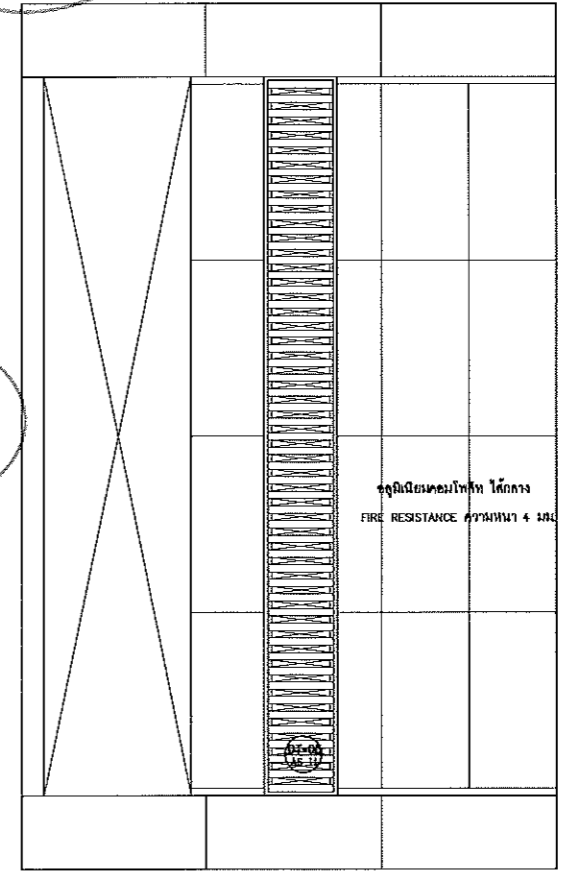

↑ B  
A6-05  
รูปด้าน B  
มาตราส่วน 1:50



โครงการ  
ปรับปรุงอาคารสำนักงานอธิการบดี  
(อาคาร 19 ชั้น 3)  
ศูนย์กลาง  
มหาวิทยาลัยเทคโนโลยีราชมงคลอีสาน  
นครราชสีมา

สถานที่ก่อสร้าง  
มหาวิทยาลัยเทคโนโลยีราชมงคลอีสาน  
744 ถนนราชสีมา ๘ ในเมือง อ.เมือง จ.นครราชสีมา

ลำดับที่	ตำแหน่ง ผู้ตรวจรับ	ชนิด
นายพรเทพ ไซยธรรม	ผ.ฉ. 18189	✓
วิศวกสิโยธา	นายณัฐ ผู้ตรวจรับ	✓
นายวิรุจน์ ทัพย์นิตยา	ผ.ฉ. 7553	✓
นางสาวณิชา คุ้มชัย	ผ.ฉ. 43194	✓
วิศวกศรีนครินทร์	นายณัฐ ผู้ตรวจรับ	✓
นายบุญรอด บุญเลิศ	ผ.ฉ. 8730	✓
วิศวกโช่งฟ้า	นายณัฐ ผู้ตรวจรับ	✓
นายฉัตรชัย ขอนนุชชาติ	ผ.ฉ. 35861	✓
วิศวกสุวิภาดา	นายณัฐ ผู้ตรวจรับ	✓
นายบุญรอด บุญเลิศ	ผ.ฉ. 8730	✓
ฉันทนาการ	นายณัฐ ผู้ตรวจรับ	✓

คำแนะนำ  
1. เอกสารร่างนี้เป็นทรัพย์สินของมหาวิทยาลัยเทคโนโลยีราชมงคลนครราชสีมา หรือหน่วยงานที่เกี่ยวข้อง ใช้เพื่อประโยชน์ตามโครงการของมหาวิทยาลัย เท่านั้น ห้ามนำไปใช้ในงานอื่นนอกเหนือที่ระบุไว้  
2. ให้ใช้คำต่อท้ายตามโครงการ ห้ามคัดลอกแบบ  
3. ระยะเวลาในการแก้ไขข้อบกพร่องที่ส่งมอบให้รับใช้ให้ตามที่ส่ง โดยผู้จ้างต้องไม่ได้รับอนุญาตจากสถาปนิกผู้ลงนาม  
4. คำนวณปฏิบัติงานในโครงการ ผู้รับจ้างต้องส่งมอบ SHOP DRAWING ที่ผู้รับจ้างและผู้ตรวจรับจะทำการจัดการบริหารงานก่อสร้างตามสัญญา

ตรวจ :  
(นายบุญรอด บุญเลิศ)  
วิศวกรชำนาญการ สำนักช่างกลาง  
อนุมัติ :  
(นายวิรุจน์ ทัพย์นิตยา)  
อธิการบดี  
มหาวิทยาลัยเทคโนโลยีราชมงคลอีสาน  
ชื่ออาคาร  
อาคาร C (อาคารปฏิบัติการพื้นฐาน  
ช่างยนต์,ช่างเครื่องจักรกล,ช่างเครื่องจักรกลเกษตร)

แบบแปลน  
แบบขยาย A5 (รูปด้าน A , รูปตัด A , รูปตัด B)  
DRAWING NO. CHECK BY:  
A6-05 131  
PRINTED DATE:  
20-06-2561



แผนการออกแบบสิ่งก่อสร้าง  
วิโรจน์  
ผ.ฉ.  
สำนักงานบริหารสินทรัพย์  
มหาวิทยาลัยเทคโนโลยีราชมงคลอีสาน

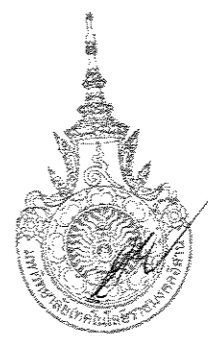

ผู้ช่วยศาสตราจารย์ วิโรจน์ ลิ่มไขแสง  
อธิการบดีมหาวิทยาลัยเทคโนโลยีราชมงคลอีสาน

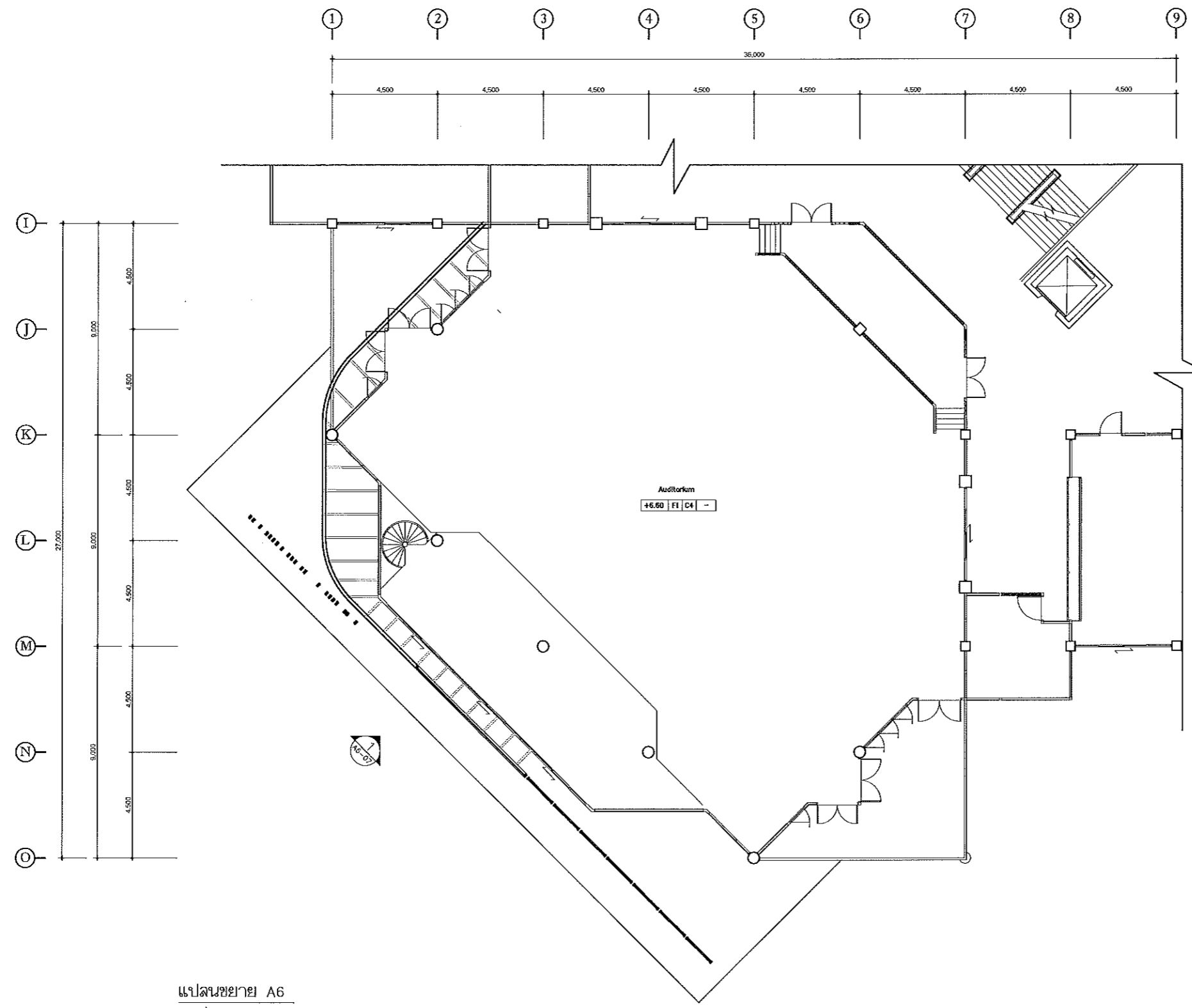

แปลนขยาย A6  
มาตราส่วน 1:100

ผู้ช่วยศาสตราจารย์ วีโรจน์ วีโรจนเสง  
อธิการบดีมหาวิทยาลัยเทคโนโลยีราชมงคลสุรินทร์

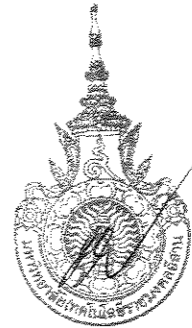

โครงการ		
ปรับปรุงอาคารสำนักงานอธิการบดี (อาคาร 19 ชั้น 3)		
ศูนย์กลาง มหาวิทยาลัยเทคโนโลยีราชมงคลสุรินทร์ นครราชสีมา		
สถานที่ก่อสร้าง		
มหาวิทยาลัยเทคโนโลยีราชมงคลสุรินทร์ 744 ถนนพหลโยธิน ๓ ในเมือง อ.เมือง จ.นครราชสีมา		
สถาปนิก	เลขที่ใบอนุญาตประกอบวิชาชีพ	ชนิดวิชาชีพ
นายเชษฐพงษ์ ไชยมงคล	ร.๓๑.๒๕๔๘	สถาปนิก
วิศวกรโยธา	เลขที่ใบอนุญาตประกอบวิชาชีพ	ชนิดวิชาชีพ
นายวิรุฒิ พิภพโสภา	ร.๓๓.๖๕๕๓	วิศวกรโยธา
นางสาวณิชาณ ทับนงศิริ	ร.๓๓.๔๓๑๔	วิศวกรโยธา
วิศวกรโครงสร้าง	เลขที่ใบอนุญาตประกอบวิชาชีพ	ชนิดวิชาชีพ
นายบุญรอด บุญปลูก	ร.๓๓.๒๖๖๐	วิศวกรโยธา
วิศวกรไฟฟ้า	เลขที่ใบอนุญาตประกอบวิชาชีพ	ชนิดวิชาชีพ
นายฉัตรศักดิ์ อ่อนนุชชา	ร.๓๓.๖๖๑๕	วิศวกรโยธา
วิศวกรสถาปัตยกรรมศาสตร์	เลขที่ใบอนุญาตประกอบวิชาชีพ	ชนิดวิชาชีพ
นายบุญรอด บุญปลูก	ร.๓๓.๒๖๖๐	วิศวกรโยธา
นักเทคนิคการช่าง	เลขที่ใบอนุญาตประกอบวิชาชีพ	ชนิดวิชาชีพ
คำแนบ		
<p>1.แปลนก่อสร้างที่ปรึกษาซึ่งส่งมอบมหาวิทยาลัยเทคโนโลยีราชมงคลสุรินทร์นครราชสีมา หรือหน่วยงานที่เกี่ยวข้อง ใช้เพื่อประเมินความคุ้มค่าของการลงทุนหาวิธีที่เหมาะสมนำไปใช้ในการปรับปรุงได้โดยสมบูรณ์</p> <p>2.ให้ใช้ค่าตัวและค่าทำเนียบที่ปรึกษา ตามที่แนบมา</p> <p>3.ระบบงานเขียนแบบหรือเขียนในลักษณะที่ส่งให้ที่ปรึกษาที่สถานที่ตั้ง โดยผู้รับจ้างต้องได้รับอนุญาตจากทางบริษัทผู้ออกแบบ</p> <p>4. ก่อนการปฏิบัติงานในชั้นวาง ผู้รับจ้างต้องเสนอแบบ SHOP DRAWING ที่ผู้ควบคุมงานและคณะกรรมการตรวจสอบการจ้างพิจารณาอนุมัติก่อนปฏิบัติงานส่วนงานทุกชิ้น</p>		
ตรวจ :		
(นายบุญรอด บุญปลูก) ผู้อำนวยการแผนกช่างเทคนิค		
อนุมัติ :		
(ศาสตราจารย์ วีโรจน์ วีโรจนเสง) อธิการบดี มหาวิทยาลัยเทคโนโลยีราชมงคลสุรินทร์		
ชื่ออาคาร		
อาคาร ๑ (อาคารปฏิบัติการพื้นฐาน ช่างยนต์ ช่างเครื่องช่างเทคนิค ช่างเครื่องช่างกลเกษตร)		
แบบแปลน		
แปลนขยาย A6		
DRAWING NO.	CHECK BY:	
A6-06	131	
PRINTED DATE:		
20-06-2561		

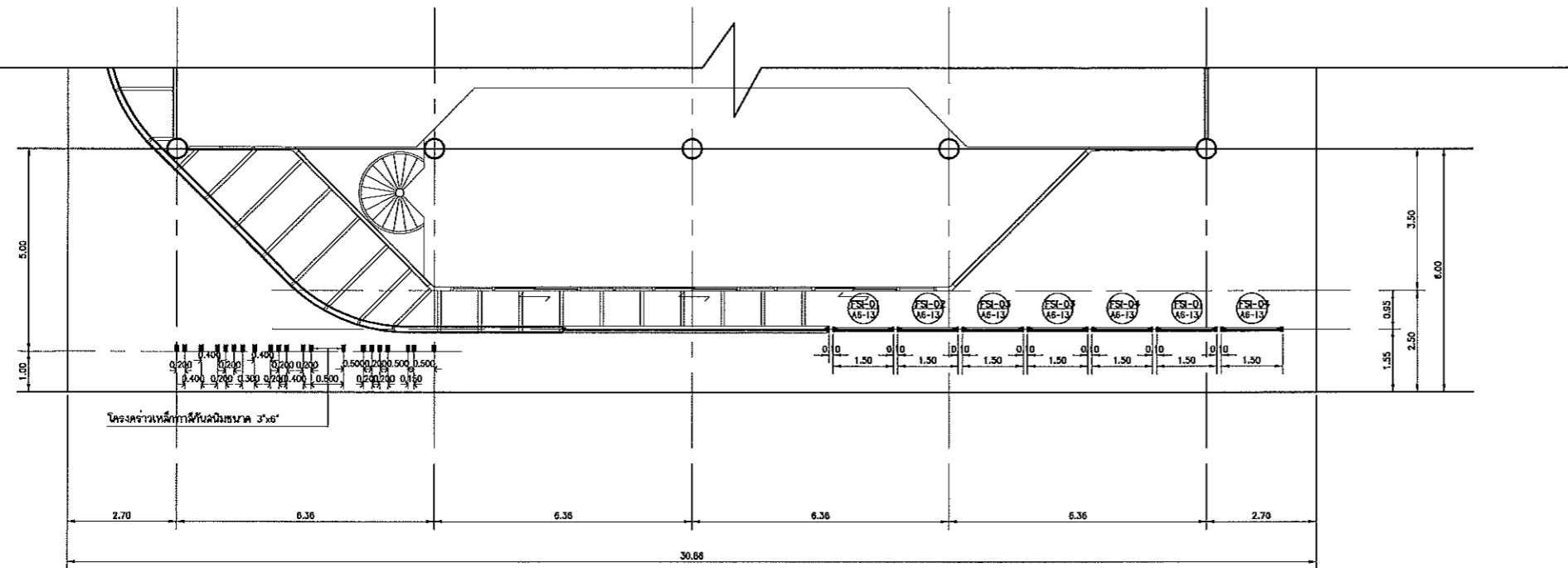
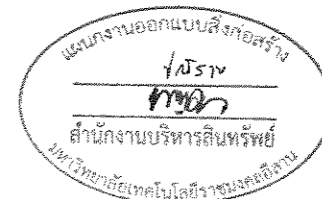

แปลนขยาย A6  
มาตรฐาน 1:75

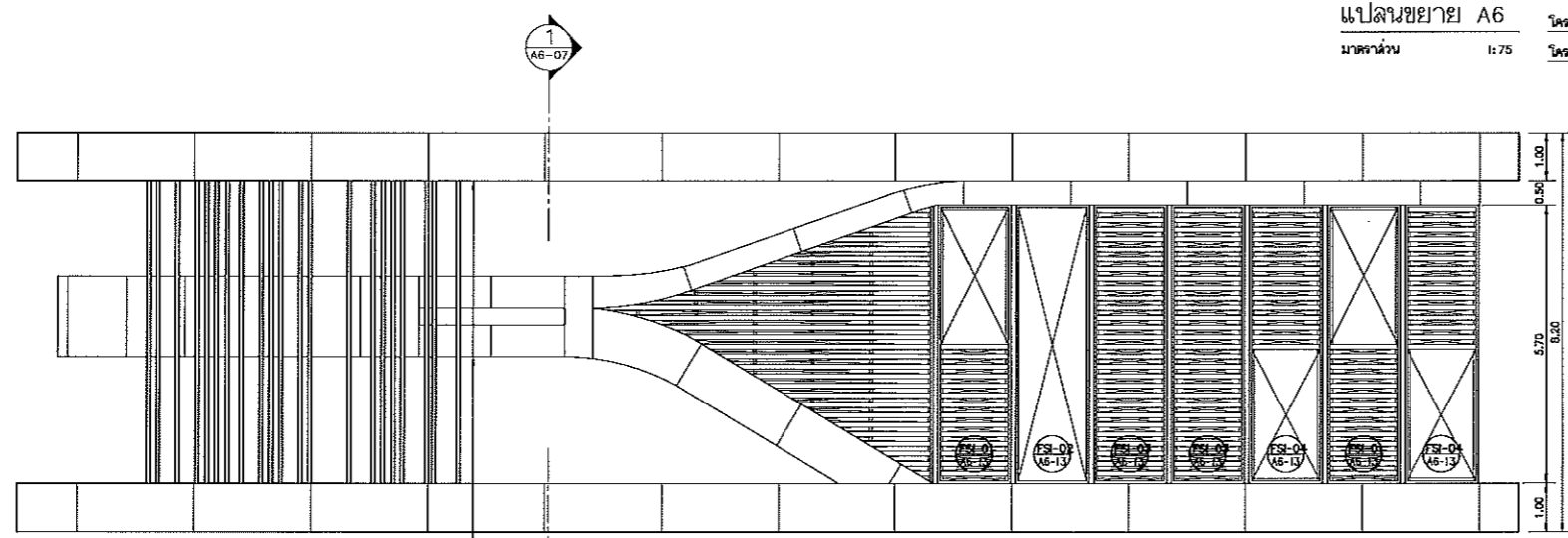

ฉนวนใยหินชนิดไฟติก ใต้คาน FIRE RESISTANCE ความหนา 4 มม.

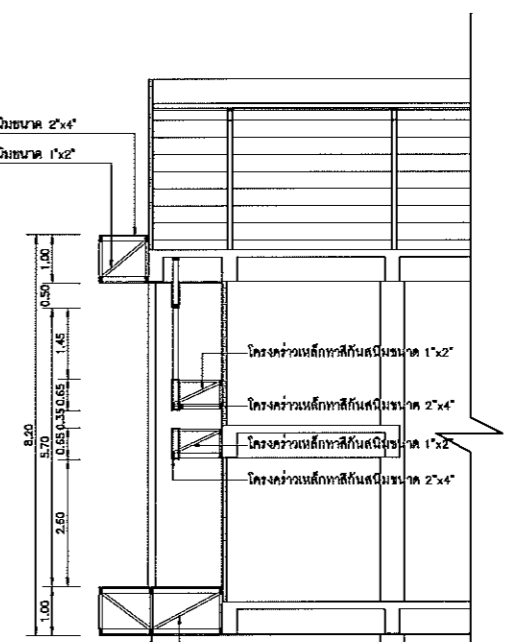

โครงสร้างเหล็กทึบขนาด 2'x4'  
โครงสร้างเหล็กทึบขนาด 1'x2'

A รูปด้าน A  
A6-07 มาตรฐาน 1:75

I รูปตัด I  
A6-07 มาตรฐาน 1:75

ผู้ช่วยศาสตราจารย์ วิโรจน์ ลิ่มไขแสง  
อธิการบดีมหาวิทยาลัยเทคโนโลยีราชมงคลธัญบุรี

โครงการ		
ปรับปรุงอาคารสำนักงานอธิการบดี (อาคาร 19 ชั้น 3)		
ศูนย์กลาง มหาวิทยาลัยเทคโนโลยีราชมงคลธัญบุรี นครราชสีมา		
สถานที่ก่อสร้าง		
มหาวิทยาลัยเทคโนโลยีราชมงคลธัญบุรี 744 ถนนพหลโยธิน กรุงเทพมหานคร 10400		
สถาปนิก	ผู้ควบคุมการก่อสร้าง	วิชาชีพ
นายพรพงษ์ ไชยณรงค์	ภ.กค. 08489	
วิศวกรโยธา	เลขที่ใบอนุญาตประกอบวิชาชีพ	วิชาชีพ
นายวิฑูรย์ พิพัฒน์	ผ.ย. 7553	
นางสาวปวีณา ชัยชัย	ภ.ย. 43194	
วิศวกรเครื่องจักร	เลขที่ใบอนุญาตประกอบวิชาชีพ	วิชาชีพ
นายบุญรอด บุญปลูก	ภ.ย. 8730	
วิศวกรไฟฟ้า	เลขที่ใบอนุญาตประกอบวิชาชีพ	วิชาชีพ
นายสายันต์ เกตุบุตร	ภ.ท. 35561	
วิศวกรสถาปัตยกรรม	เลขที่ใบอนุญาตประกอบวิชาชีพ	วิชาชีพ
นายบุญรอด บุญปลูก	ภ.ย. 8730	
มีบทบาท	เลขที่ใบอนุญาตประกอบวิชาชีพ	วิชาชีพ
คำแนะนำ		
1. เปรียบเทียบแบบแปลนที่ส่งมาของมหาวิทยาลัยเทคโนโลยีราชมงคลธัญบุรีกับแบบแปลนที่ส่งมาของกรมโยธาธิการและผังเมือง เพื่อให้ได้แบบแปลนที่ถูกต้องและสอดคล้องกัน		
2. ให้ใช้วัสดุและวิธีการก่อสร้างตามที่กำหนดในแบบแปลน		
3. ระยะเวลาในการก่อสร้างให้ระบุไว้ในเอกสารส่งคืนแบบแปลน		
4. ก่อนการปฏิบัติงานในตำแหน่ง ผู้รับจ้างต้องส่งแบบแปลน (SET DRAWING) ที่มีรายละเอียดและสอดคล้องกับแบบแปลนที่ส่งมาของกรมโยธาธิการและผังเมือง		
ตรวจ :		
(นายบุญรอด บุญปลูก) วิศวกรโยธาและควบคุมการก่อสร้าง		
อนุมัติ :		
(ผ.ศ. วิโรจน์ ลิ่มไขแสง) อธิการบดี มหาวิทยาลัยเทคโนโลยีราชมงคลธัญบุรี		
ชื่ออาคาร		
อาคาร C (อาคารปฏิบัติการพื้นฐาน) ข้างอาคารข้างตึกเครื่องจักรกล, ข้างตึกเครื่องจักรกลเกษตร		
แบบแปลน		
แปลนขยาย A6 รูปด้าน A . รูปตัด I		
DRAWING NO.	CHECK BY:	
A6-07	131	
PRINTED DATE:		
20-06-2561		

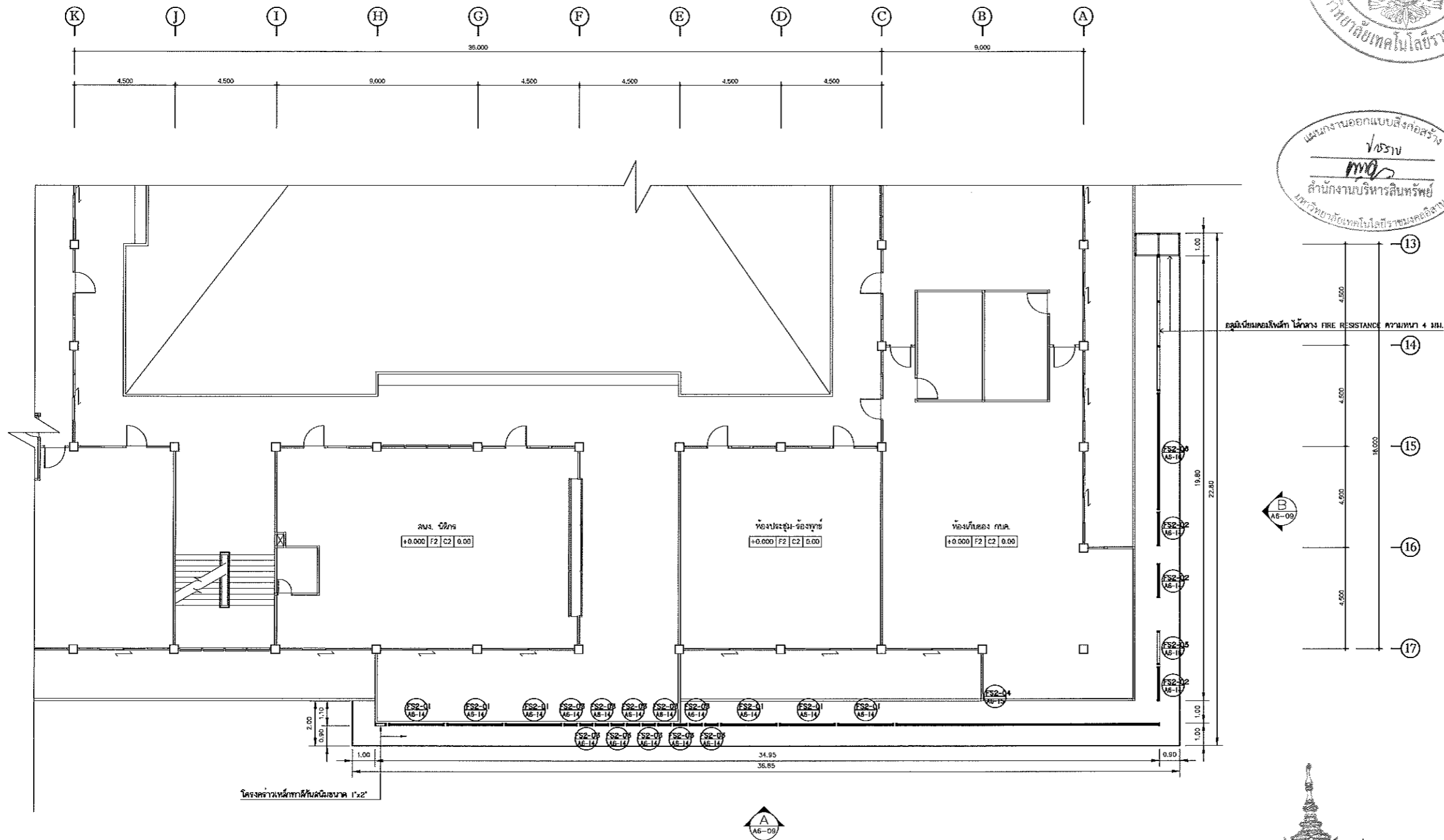

แปลนขยาย A7  
ขนาดส่วน 1:100

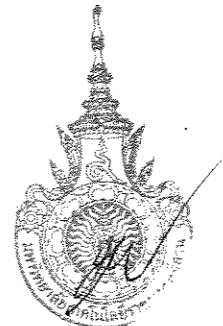
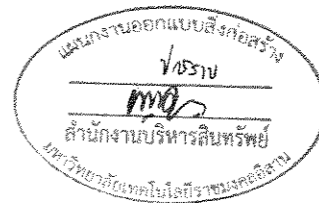

ผู้ช่วยศาสตราจารย์ วิโรจน์ ลิ้มไชยแสง  
อธิการบดีมหาวิทยาลัยเทคโนโลยีราชมงคลธัญบุรี



โครงการ		
ปรับปรุงอาคารสำนักงานอธิการบดี (อาคาร 19 ชั้น 3)		
ศูนย์กลาง มหาวิทยาลัยเทคโนโลยีราชมงคลธัญบุรี นครราชสีมา		
สถานที่ก่อสร้าง		
มหาวิทยาลัยเทคโนโลยีราชมงคลธัญบุรี 744 ถ.สุรนารายณ์ อ.ในเมือง จ.นครราชสีมา		
สถาปนิก	ผู้ออกแบบ ผู้ตรวจสอบร่าง	อนุมัติ
นายเชษฐพงษ์ ไชยสงคราม	ภ.ช. 10189	<i>(Signature)</i>
วิศวกรโยธา	ผู้ออกแบบ ผู้ตรวจสอบร่าง	อนุมัติ
นายวิฑูรย์ พิทธิโยธา	ภ.ย. 7553	<i>(Signature)</i>
นางสาวเนติธนา พันธุ์ศิริ	ภ.ย. 43194	<i>(Signature)</i>
วิศวกรเครื่องจักร	ผู้ออกแบบ ผู้ตรวจสอบร่าง	อนุมัติ
นายบุญรอด บุญปลุก	ภ.ย. 8730	<i>(Signature)</i>
วิศวกรไฟฟ้า	ผู้ออกแบบ ผู้ตรวจสอบร่าง	อนุมัติ
นายสาวิตรี ขอนบุญชาติ	ภ.ท. 35561	<i>(Signature)</i>
วิศวกรสุขาภิบาล	ผู้ออกแบบ ผู้ตรวจสอบร่าง	อนุมัติ
นายบุญรอด บุญปลุก	ภ.ย. 8730	<i>(Signature)</i>
มัณฑนากร	ผู้ออกแบบ ผู้ตรวจสอบร่าง	อนุมัติ
คำแนะนำ		
<p>1. เสนอต่อเจ้าพนักงานท้องถิ่นเพื่อขออนุญาตก่อสร้างและขออนุญาตประกอบกิจการพาณิชย์ หรือดำเนินการในเบื้องต้น ใช้โครงสร้างเดิมตามโครงการของมหาวิทยาลัย ฯ เท่านั้น ห้ามแก้ไขโครงสร้างเดิมโดยเด็ดขาด</p> <p>2. ให้ใช้วัสดุตามที่กำหนดไว้เท่านั้น ห้ามใช้วัสดุอื่น</p> <p>3. ระยะเวลาในการก่อสร้างต้องไม่เกินเวลาที่กำหนดไว้ในสัญญา ให้ใช้พื้นที่ตามผัง โดยผู้รับจ้างต้องได้ขออนุญาตจากหน่วยงานที่เกี่ยวข้อง</p> <p>4. ก่อนการปฏิบัติงานในโครงการ ผู้รับจ้างต้องส่งแบบ SHOP DRAWING คือ ส่วนของงานและรายละเอียดการก่อสร้างให้ผู้ควบคุมงานตรวจสอบก่อนดำเนินการดำเนินการก่อสร้าง</p>		
ตรวจ :		
(นายบุญรอด บุญปลุก) วิศวกรโยธา		
อนุมัติ :		
(ศาสตราจารย์ วิโรจน์ ลิ้มไชยแสง) อธิการบดี มหาวิทยาลัยเทคโนโลยีราชมงคลธัญบุรี		
ชื่ออาคาร		
อาคาร 19 (อาคารปฏิบัติการพื้นฐาน ช่างยนต์,ช่างเครื่องจักรหนัก,ช่างเครื่องจักรกลเกษตร)		
แปลนขยาย A7		
DRAWING NO.	CHECK BY:	
A6-08	131	
PRINTED DATE:		
20-06-2561		

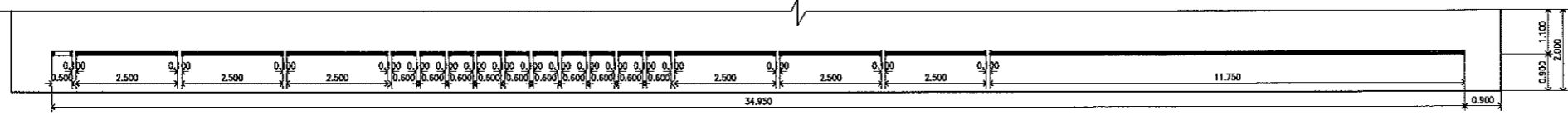

มหาวิทยาลัยเทคโนโลยีราชมงคลอีสาน  
RAJAMANGALA UNIVERSITY OF TECHNOLOGY ISAN

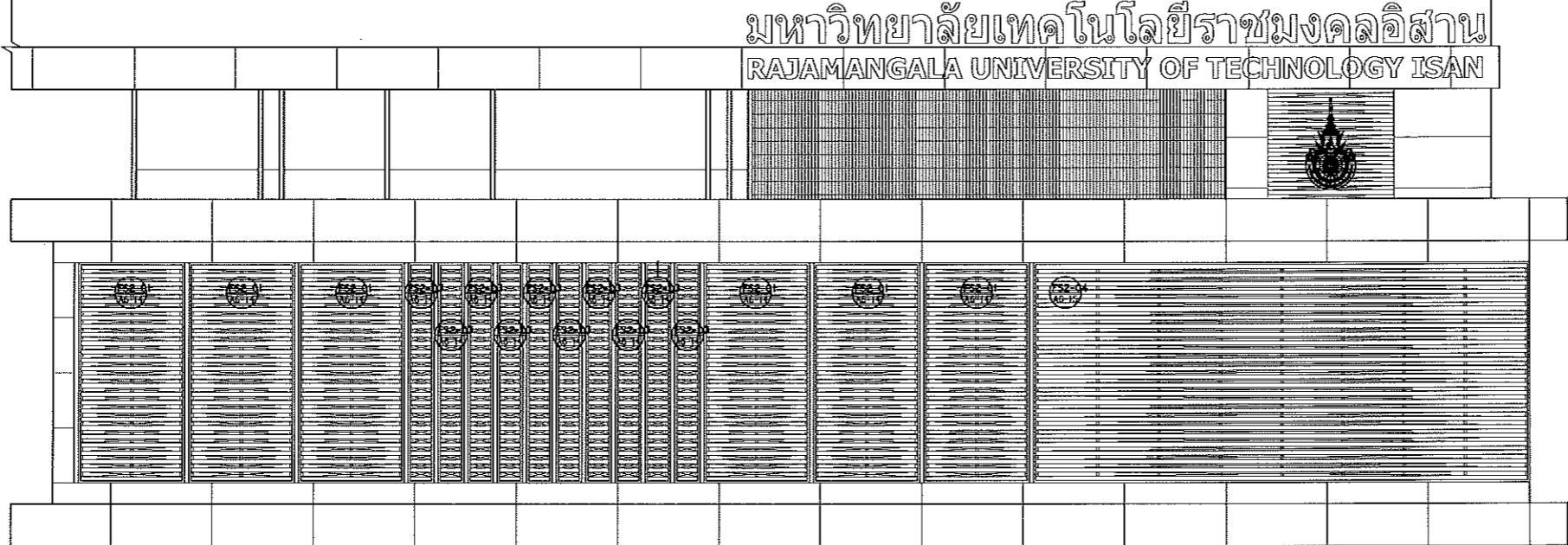

A รูปด้าน A  
A6-08 มাত্রาล้วน 1:75

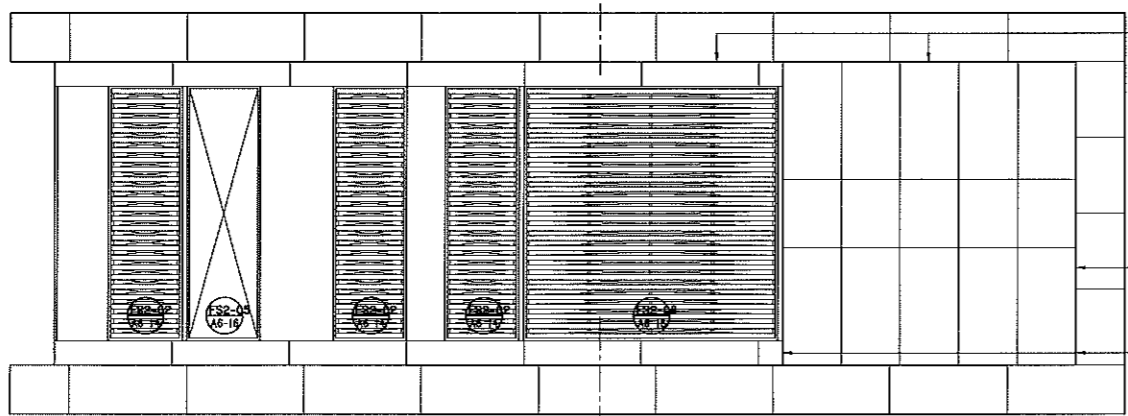
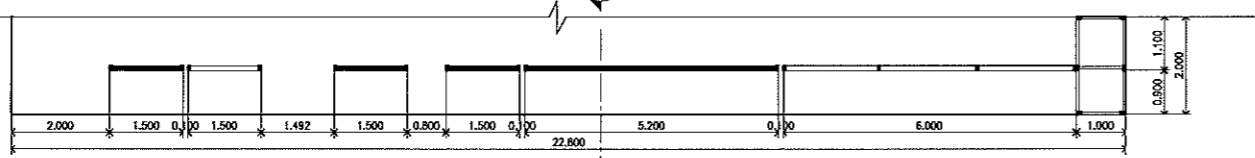

B รูปด้าน B  
A6-08 มাত্রาล้วน 1:75

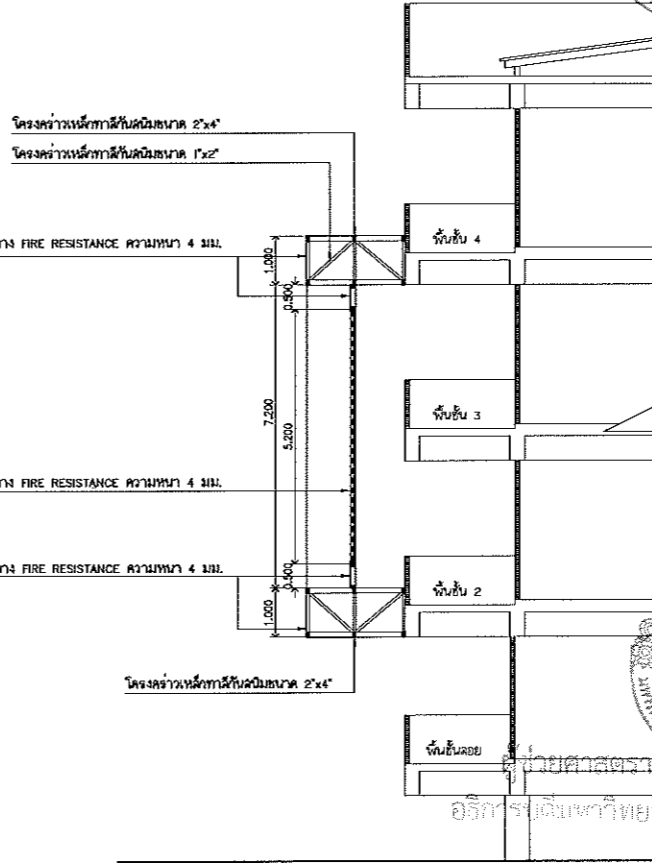

I รูปตัด I  
A6-09 มাত্রาล้วน 1:75



นางสาวกรรณิการ์ อธิการ  
ผู้อำนวยการศูนย์บริการ  
มหาวิทยาลัยเทคโนโลยีราชมงคลอีสาน



โครงการ

ปรับปรุงอาคารสำนักงานอธิการบดี  
(อาคาร 19 ชั้น 3)

ศูนย์กลาง  
มหาวิทยาลัยเทคโนโลยีราชมงคลอีสาน  
นครราชสีมา

สถานที่ก่อสร้าง

มหาวิทยาลัยเทคโนโลยีราชมงคลอีสาน  
744 ถนนราชสีมา ๓ ในเมือง นครราชสีมา

สถาปนิก	สถาปนิก ผู้ลงทะเบียน	ชนิด
นายเชตชนันท์ โสภณรงค์	ภ.ภ. ๒๕๕๓	๓๖๕๑๖
วิศวกฤษโยธิน	นางสาวณิชา ผู้ลงทะเบียน	๓๖๕๑๖
นายปวีตภูมิ ทัพพะธำ	ศ. ๗๕๕๓	๓๖๕๑๖
นางสาวณิชา ทัพพะธำ	ภ.ภ. ๔๓๑๕	๓๖๕๑๖
วิศวกฤษโยธิน	นางสาวณิชา ผู้ลงทะเบียน	๓๖๕๑๖
นายบุญรอด บุญปลุก	ภ.ภ. ๒๖๓๐	๓๖๕๑๖
วิศวกฤษโยธิน	นางสาวณิชา ผู้ลงทะเบียน	๓๖๕๑๖
นายฉัตรชัย อนุชิตชา	ภ.ภ. ๓๖๕๕	๓๖๕๑๖
วิศวกฤษโยธิน	นางสาวณิชา ผู้ลงทะเบียน	๓๖๕๑๖
นายบุญรอด บุญปลุก	ภ.ภ. ๒๖๓๐	๓๖๕๑๖
รัฐมนตรีว่าการ	นางสาวณิชา ผู้ลงทะเบียน	๓๖๕๑๖

คำแนะนำ

1. เปรียบเทียบราคากลางกับราคากลางของมหาวิทยาลัยเทคโนโลยีราชมงคลนครราชสีมา หรือหน่วยงานที่เกี่ยวข้อง ใช้เพื่อประเมินและตรวจสอบความถูกต้องของราคากลาง ๖ เท่านั้น ห้ามนำไปใช้ในกิจการอื่นโดยไม่ขออนุญาต

2. วัสดุที่ใช้ต้องมีคุณภาพตามที่กำหนด

3. จะยกเว้นค่าขนส่งและค่าประกันภัยในกรณีที่ส่งมอบให้ใช้ที่สถานที่ตั้ง โดยผู้รับจ้างต้องรับผิดชอบจากสถานที่ก่อสร้าง

4. ก่อนการปฏิบัติงานต้องส่งมอบบัญชีราคากลางแบบ SHOP DRAWING ที่มีรายละเอียดและรายการตรวจการจ้างที่ชัดเจนหรือขออนุญาตที่มีการดำเนินการแล้ว

ตรวจ :  
( นายบุญรอด บุญปลุก )  
ผู้อำนวยการศูนย์บริการกองกลาง

อนุมัติ :  
( ศ.ดร.วิรัตน์ ลิ้มไธสง )  
อธิการบดี  
มหาวิทยาลัยเทคโนโลยีราชมงคลอีสาน

ชื่ออาคาร

อาคาร ๑ (อาคารปฏิบัติการพื้นฐาน  
ช่างยนต์/ช่างเครื่องช่างเทคนิค/ช่างเครื่องจักรกลเกษตร)

แบบแปลน

แปลนขยาย A7 (รูปด้าน A-B , รูปตัด I)

DRAWING NO.	CHECK BY:
A6-09	131

PRINTED DATE:  
20-08-2561

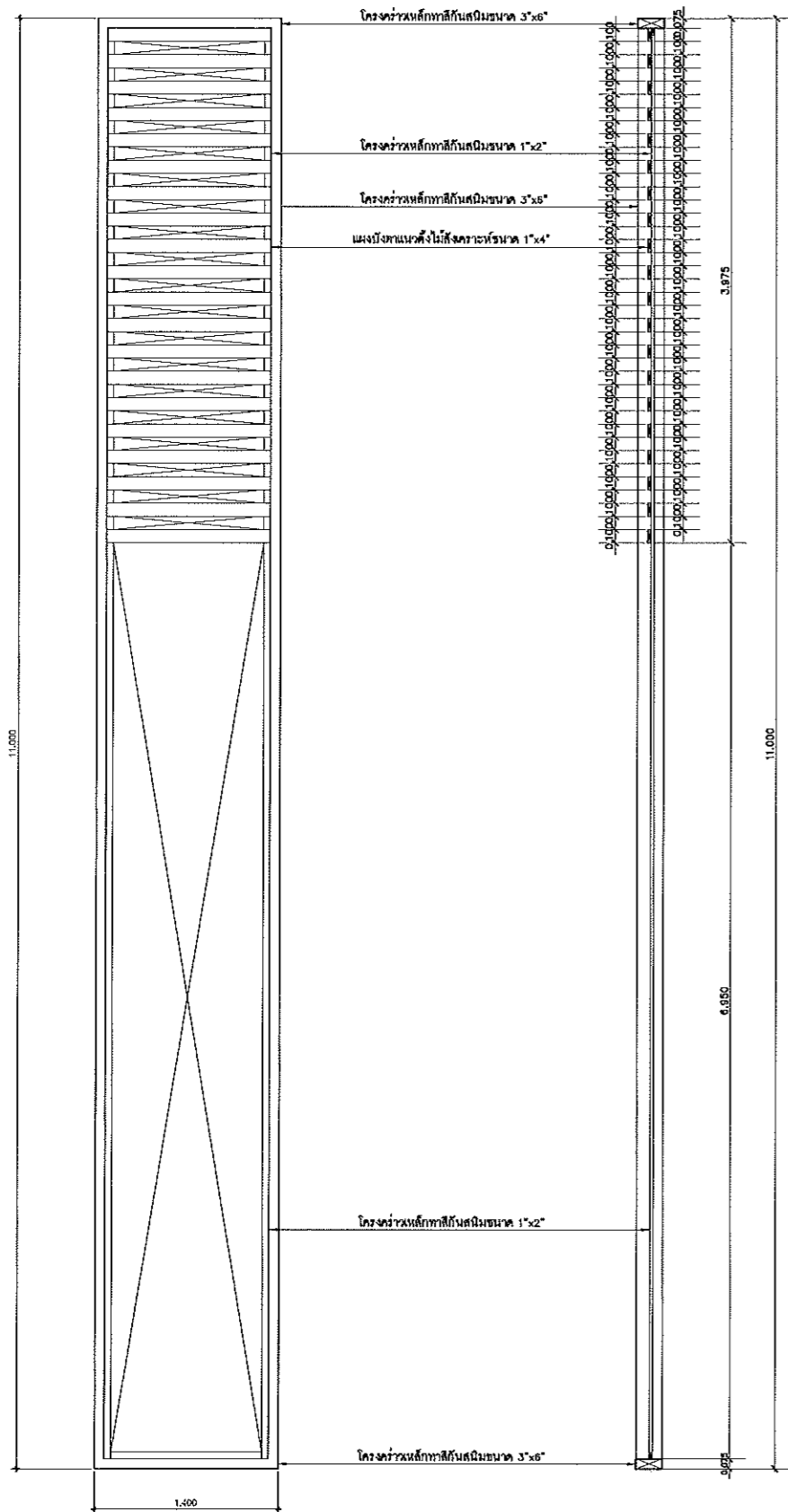

DT-01 แปลนขยายแผงระแนง DT-01  
 A6-01 มาตรฐาน 1:25

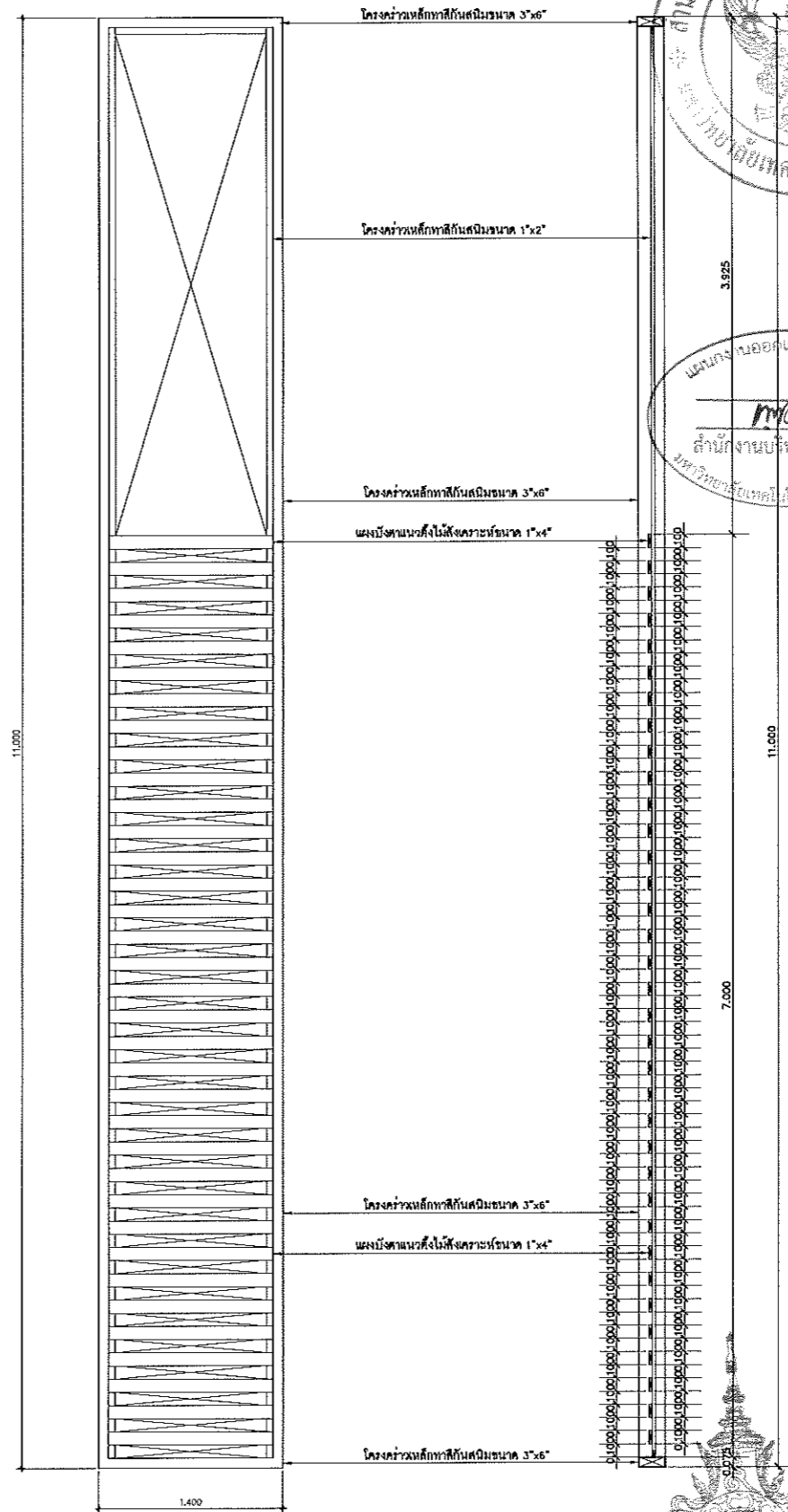

DT-02 แปลนขยายแผงระแนง DT-02  
 A6-01 มาตรฐาน 1:25



แผนผัง นอกแบบสิ่งก่อสร้าง  
 วิศวกร  
 สำนักงานบริหารสินทรัพย์  
 มหาวิทยาลัยเทคโนโลยีราชมงคลธัญบุรี

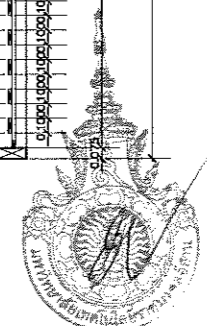

โครงการ		
ปรับปรุงอาคารสำนักงานอธิการบดี (อาคาร 19 ชั้น 3)		
ศูนย์กลาง มหาวิทยาลัยเทคโนโลยีราชมงคลธัญบุรี นครราชสีมา		
สถานที่ก่อสร้าง		
มหาวิทยาลัยเทคโนโลยีราชมงคลธัญบุรี 744 ต.สูงบ่อสามัคคี อ.เมือง จ.นครราชสีมา		
สถาปนิก	ผู้ออกแบบ	วิชาชีพ
นายพรพงษ์ ไชยณรงค์	ภ.ช. 88489	สถาปนิก
วิศวกรโยธา	ผู้ออกแบบ	วิชาชีพ
นายวิฑูรย์ ภิรมย์ยา	ภ.ช. 7553	วิศวกรโยธา
นางสาวปวีณา ชันชันศิริ	ภ.ช. 43194	วิศวกรโยธา
วิศวกรโครงสร้าง	ผู้ออกแบบ	วิชาชีพ
นายบุญรอด บุญปลุก	ภ.ช. 8730	วิศวกรโยธา
วิศวกรไฟฟ้า	ผู้ออกแบบ	วิชาชีพ
นายลาภนต์ อมบุญตา	ภ.ช. 35661	วิศวกรโยธา
วิศวกรสุขาภิบาล	ผู้ออกแบบ	วิชาชีพ
นายบุญรอด บุญปลุก	ภ.ช. 8730	วิศวกรโยธา
มัณฑนากร	ผู้ออกแบบ	วิชาชีพ
คำแนะนำ		
<p>1. แผนก่อสร้างนี้เป็นร่างที่ส่งมอบมหาวิทยาลัยเทคโนโลยีราชมงคลธัญบุรี นครราชสีมา หรือหน่วยงานที่เกี่ยวข้อง ใช้เพื่อขออนุญาตก่อสร้างหรือขออนุญาตขุดเจาะเท่านั้น ไม่สามารถนำไปใช้ในการขออนุญาตขุดเจาะ</p> <p>2. ให้จัดทำรายละเอียดเกี่ยวกับ ฐานราก</p> <p>3. ระยะห่างชั้นบนหากมีขีปนาวุธในกรณีที่เกิดภัยพิบัติ ให้ใช้ชั้นดินที่ฝัง โขดหินข้างล่างได้ขุดเจาะจนตกถึงชั้นดิน</p> <p>4. ค่าการปฏิบัติงานในขณะงาน ผู้รับจ้างต้องส่งมอบ SHOP DRAWING วัสดุและงานก่อสร้างที่ผ่านการตรวจสอบการจ้างโดยหน่วยงานที่เกี่ยวข้องก่อนการดำเนินงาน</p>		
ตรวจสอบ :		
(นายบุญรอด บุญปลุก) วิศวกรโยธาและผู้อำนวยการกองช่าง		
อนุมัติ :		
(ศาสตราจารย์ ดร. วิโรจน์ คุ้มใจแสง) อธิการบดี มหาวิทยาลัยเทคโนโลยีราชมงคลธัญบุรี		
ชื่ออาคาร		
อาคาร 0 (อาคารปฏิบัติการพื้นฐาน ช่างยนต์, ช่างเครื่องจักรกล, ช่างเครื่องจักรกลเกษตร)		
แบบแปลน		
แปลนขยายแผงระแนง DT-01, DT-02		
DRAWING NO.	CHECK BY:	
A6-10	131	
PRINTED DATE:		
20-06-2561		

ผู้ช่วยศาสตราจารย์ วิโรจน์ คุ้มใจแสง  
 อธิการบดีมหาวิทยาลัยเทคโนโลยีราชมงคลธัญบุรี

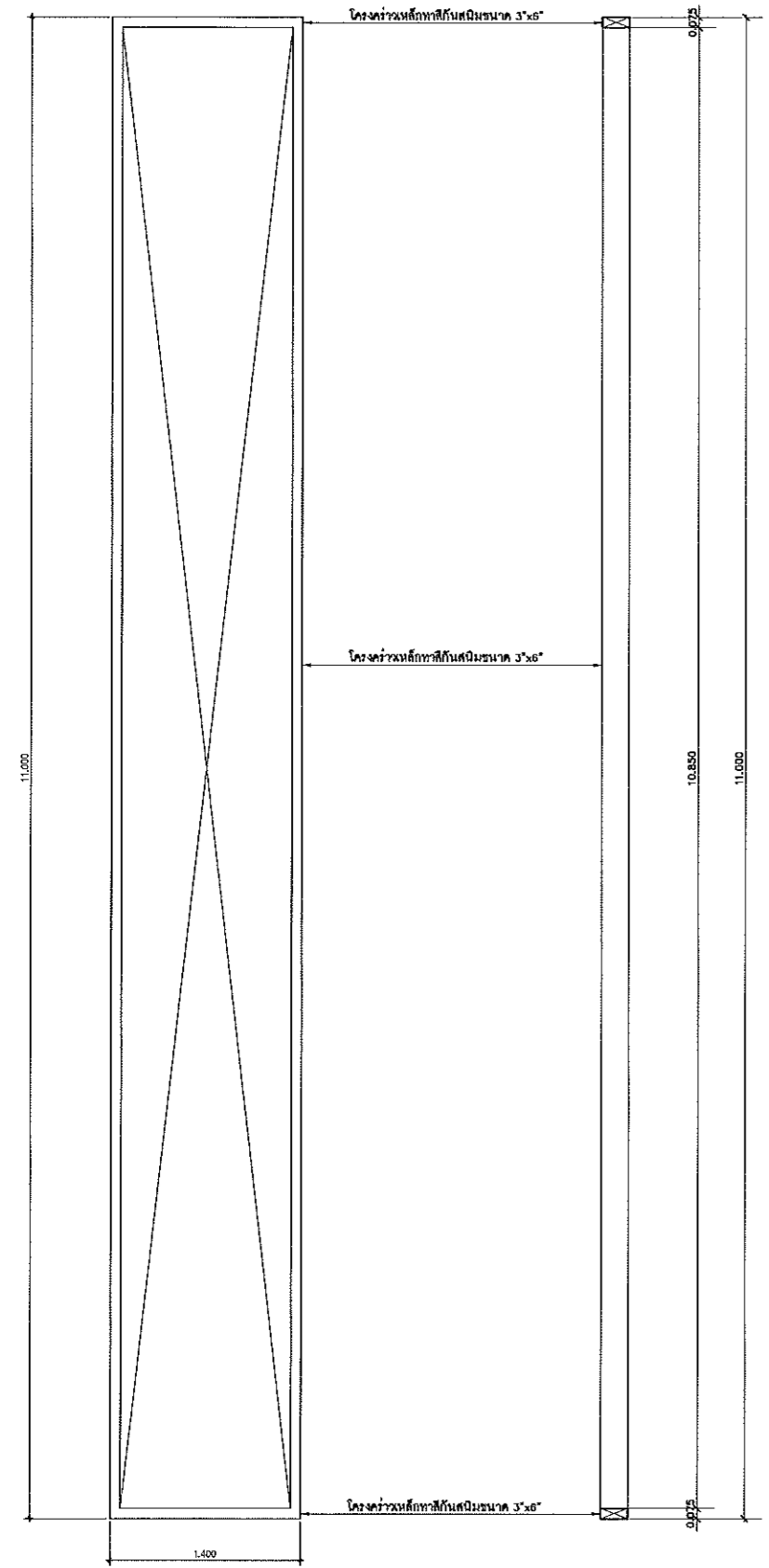

DT-03 แปลนขยายแผงระแนง DT-03  
A6-02 มาตรฐาน 1:25

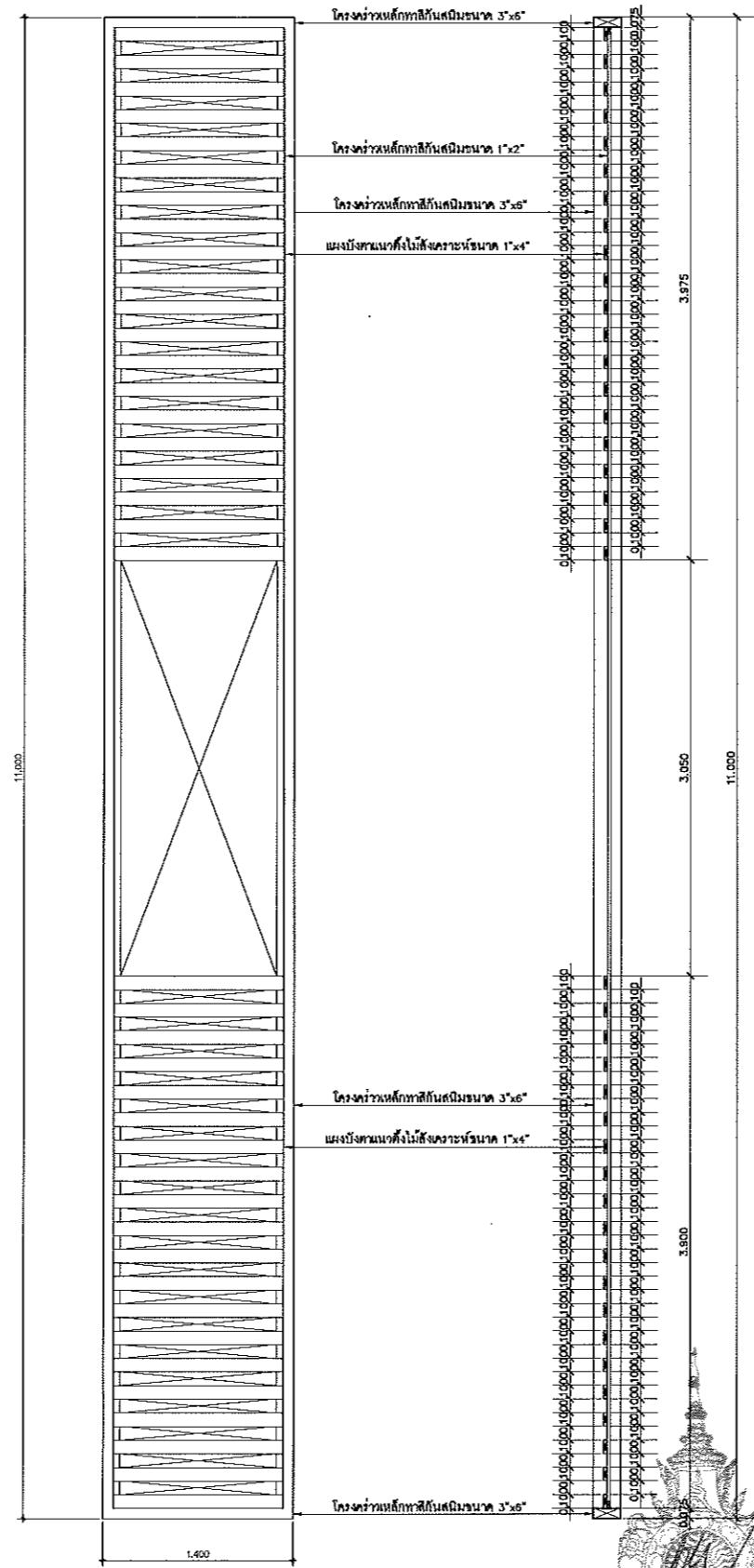

DT-04 แปลนขยายแผงระแนง DT-04  
A6-02 มาตรฐาน 1:25

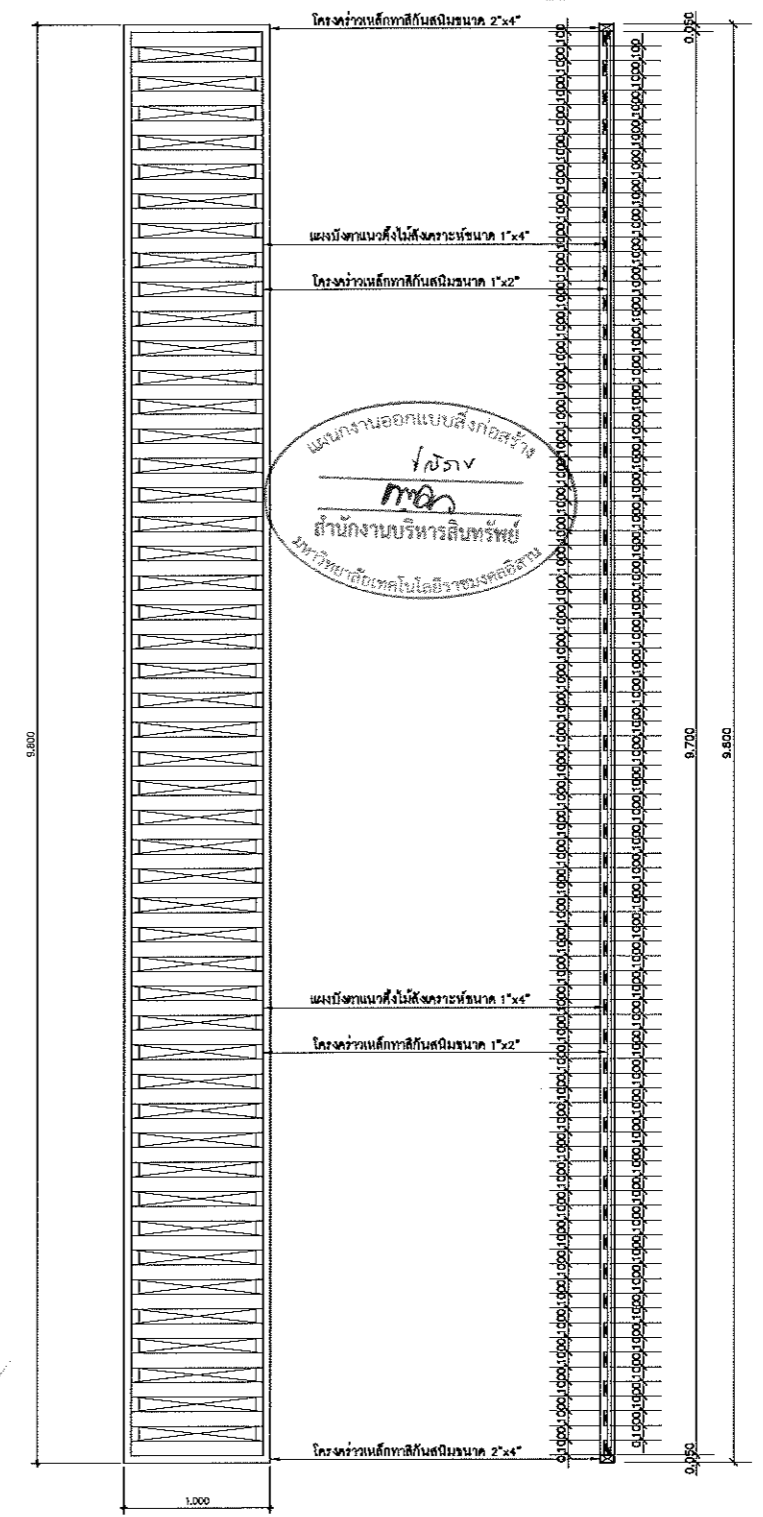

DT-05 แปลนขยายแผงระแนง DT-05  
A6-05 มาตรฐาน 1:25

แผนงานออกแบบสิ่งก่อสร้าง  
โครงสร้าง  
MMA  
สำนักงานบริหารสินทรัพย์  
มหาวิทยาลัยเทคโนโลยีราชมงคลธัญบุรี

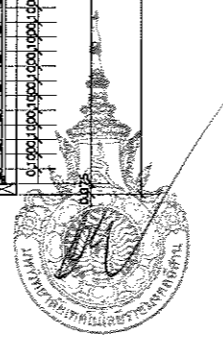

ผู้ช่วยศาสตราจารย์ วิโรจน์ ลิ้มไขแสง  
อธิการบดีมหาวิทยาลัยเทคโนโลยีราชมงคลธัญบุรี

โครงการ  
ปรับปรุงอาคารสำนักงานอธิการบดี  
(อาคาร 19 ชั้น 3)  
ศูนย์กลาง  
มหาวิทยาลัยเทคโนโลยีราชมงคลธัญบุรี  
นครราชสีมา

สถานที่ก่อสร้าง  
มหาวิทยาลัยเทคโนโลยีราชมงคลธัญบุรี  
744 ถนนพหลโยธิน ๓ ในเมือง จ.นครราชสีมา

สถาปนิก	ผู้ออกแบบ ผู้ควบคุมงาน	อนุมัติ
นายทองพันธ์ ไชยณรงค์	ภ.ศ. ๒๕๒๑	
วิภากรโยธธา	สถาปนิก ผู้ควบคุมงาน	อนุมัติ
นายปวีร์ภูมิ ทิมเกียรติ	ภ.ย. ๖๕๕๓	
นางสาวณิชาณันท์ พันธุ์ทิพย์	ภ.ย. ๕๕๒๖	
วิภากรศรีตรงใจ	สถาปนิก ผู้ควบคุมงาน	อนุมัติ
นายชูเกียรติ บุญปลุก	ภ.ย. ๕๕๓๐	
วิภากรใจพุ่ม	สถาปนิก ผู้ควบคุมงาน	อนุมัติ
นายคำณินท์ ชอนบุญตา	ภ.ย. ๖๕๕๕	
วิภากรอุษาภิบาล	สถาปนิก ผู้ควบคุมงาน	อนุมัติ
นายชูเกียรติ บุญปลุก	ภ.ย. ๕๕๓๐	
มีนทนาการ	สถาปนิก ผู้ควบคุมงาน	อนุมัติ

คำแนะนำ  
1. แผนก่อสร้างนี้จัดทำขึ้นโดยกรมการช่างเทคนิค  
รายละเอียดและรายการ หรือคำนวณให้เรียบร้อย  
ใช้เพื่อขออนุญาตก่อสร้างอาคาร หรือทำสัญญา  
ทำนบเป็นหลักฐานการก่อสร้างอาคาร  
2. ให้ใช้ชื่อและตำแหน่งที่ปรากฏ  
3. รายละเอียดและรายการก่อสร้างให้ส่งมอบ  
ให้วิศวกรควบคุมงานก่อสร้าง  
4. ก่อนการปฏิบัติงานก่อสร้าง ผู้รับจ้างต้องส่งมอบ  
SHOP DRAWING ที่คำนวณงานก่อสร้างอาคาร  
การจ้างมีผลผูกพันโดยสัญญา

ตรวจสอบ :  
(นายชูเกียรติ บุญปลุก)  
ผู้อำนวยการศูนย์บริการกองช่าง

อนุมัติ :  
(ศาสตราจารย์ วิโรจน์ ลิ้มไขแสง)  
อธิการบดี  
มหาวิทยาลัยเทคโนโลยีราชมงคลธัญบุรี

ชื่ออาคาร  
อาคาร ๑ (อาคารปฏิบัติการพื้นฐาน  
ช่างยนต์,ช่างเครื่องจักรหนัก,ช่างเครื่องจักรกลเกษตร)

แปลนแสดง  
แปลนขยายแผงระแนง DT-03, DT-04, DT-05

DRAWING NO.	CHECK BY:
A6-11	131

PRINTED DATE:  
20-06-2561



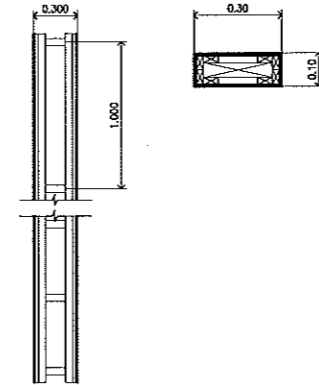
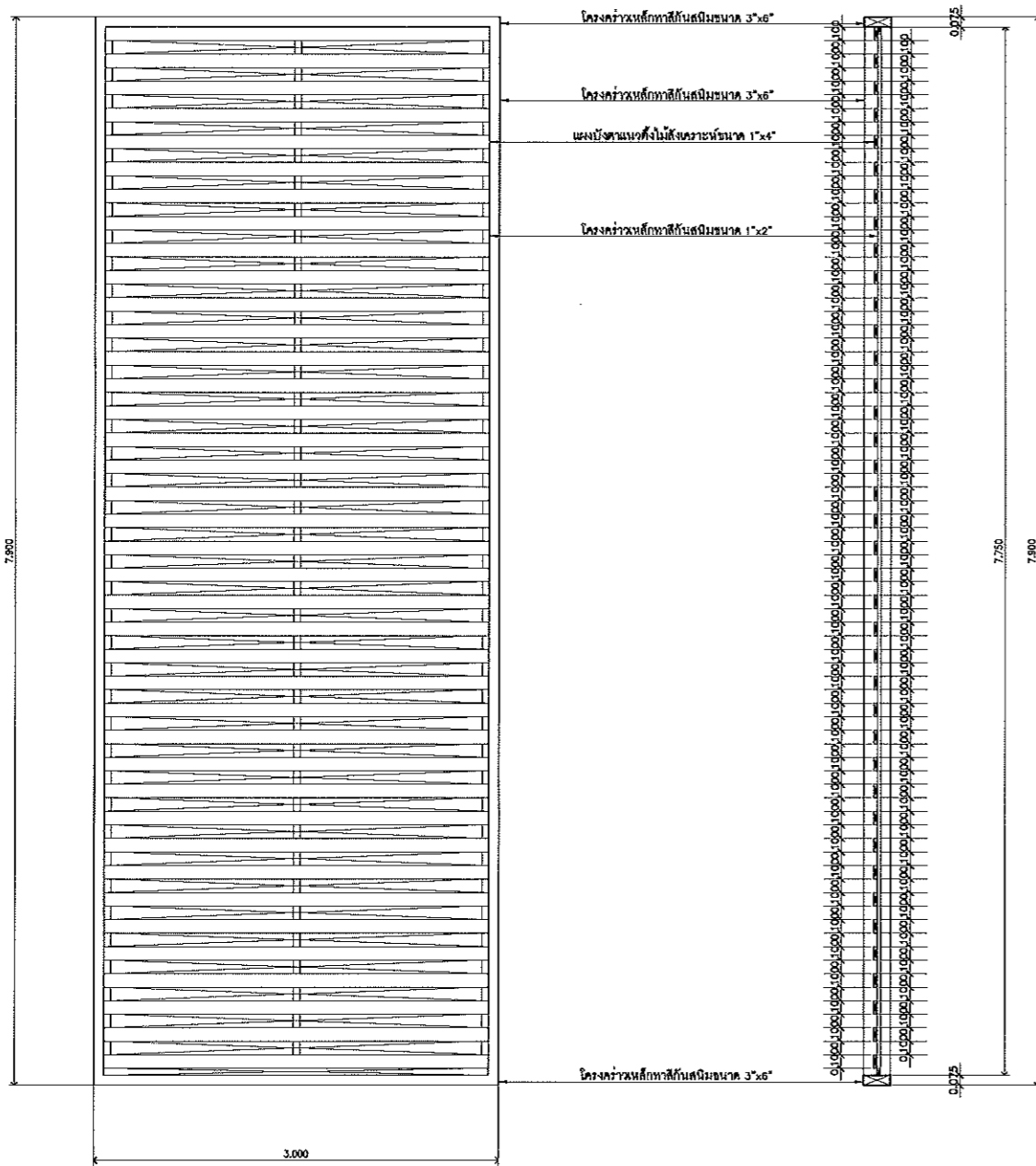

FN-02 แบบขยายแผงครีบอกมิลิฟิล์ม FN-02  
A2-01 มาตราส่วน 1:25

แผนงานออกแบบสิ่งก่อสร้าง  
1/25/17  
MOR  
สำนักงานบริหารสินทรัพย์  
มหาวิทยาลัยเทคโนโลยีราชมงคลธัญบุรี

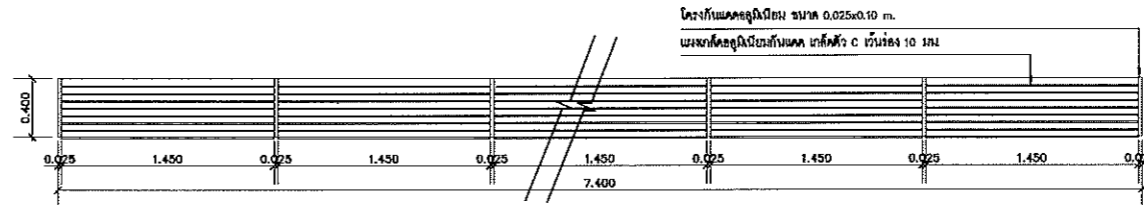
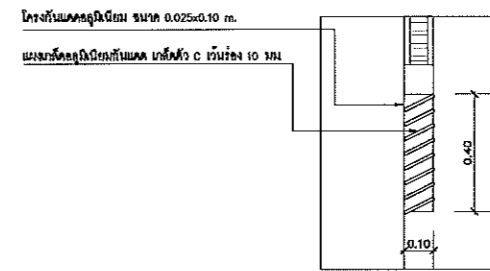

FN-01 แปลนขยายแผงระแนง FN-01  
A3-01 มาตราส่วน 1:25

FN-03 แบบขยายแผงทึบแคตดู FN-03  
A3-01 มาตราส่วน 1:25

ผู้ช่วยศาสตราจารย์ วิจารณ์ อิมโขงแสง  
อธิการบดีมหาวิทยาลัยเทคโนโลยีราชมงคลธัญบุรี



โครงการ		
ปรับปรุงอาคารสำนักงานอธิการบดี (อาคาร 19 ชั้น 3)		
ศูนย์กลาง มหาวิทยาลัยเทคโนโลยีราชมงคลธัญบุรี นครราชสีมา		
สถานที่ก่อสร้าง		
มหาวิทยาลัยเทคโนโลยีราชมงคลธัญบุรี 744 ถนนราชมงคล ๓ ในเมือง อ.เมือง จ.นครราชสีมา		
สถาปนิก	ประธาน ผู้ทรงคุณวุฒิ	อนุมัติ
นายทองพงษ์ ไชยมงคล	ศ.ภ. ๒๕๑๑	<i>[Signature]</i>
วิศวกรโยธา	ประธาน ผู้ทรงคุณวุฒิ	อนุมัติ
นายวิฑูริ ทัพย์โชธา	ศ.ม. ๖๕๕๓	<i>[Signature]</i>
นางสาวปวีณา ทัพย์โชธา	ศ.ภ. ๖๓๑๙	<i>[Signature]</i>
วิศวกรโครงสร้าง	ประธาน ผู้ทรงคุณวุฒิ	อนุมัติ
นายภูษิต บุษปฤกษ์	ศ.ภ. ๒๕๓๐	<i>[Signature]</i>
วิศวกรไฟฟ้า	ประธาน ผู้ทรงคุณวุฒิ	อนุมัติ
นายสายันต์ ออกลุดชา	ศ.ภ. ๓๕๑๑	<i>[Signature]</i>
วิศวกรสถาปัตย์	ประธาน ผู้ทรงคุณวุฒิ	อนุมัติ
นายภูษิต บุษปฤกษ์	ศ.ภ. ๒๕๓๐	<i>[Signature]</i>
มีนาคม	ประธาน ผู้ทรงคุณวุฒิ	อนุมัติ

คำแนะนำ  
1. เหนือฝ้าข้างบนฝ้าข้างล่างของภาวการณ์ติดตั้ง  
ระแนงระแนงระแนงระแนง ระแนงระแนงระแนง  
ใช้วัสดุประเภทความต้านทานของภาวการณ์ติดตั้ง  
ทำหน้าไม้ในฝ้าข้างบนฝ้าข้างล่าง  
2. ใช้ใช้วัสดุฝ้าข้างบนฝ้าข้างล่าง  
3. ระแนงข้างบนฝ้าข้างบนฝ้าข้างล่างระแนงระแนงระแนง  
ใช้วัสดุประเภทระแนง โดยผู้ติดตั้งฝ้าระแนง  
จะหาฝ้าระแนง  
4. ก่อนการปฏิบัติงานระแนงระแนง ระแนงระแนงระแนง  
SHOP DRAWING คือ วัสดุระแนงระแนงระแนงระแนง  
การจ้างผู้ติดตั้งฝ้าระแนงระแนงระแนง

ตรวจสอบ :  
( นายภูษิต บุษปฤกษ์ )  
ผู้อำนวยการแผนผังอาคารระแนง

อนุมัติ :  
( น.ส. สุวิมล อิมโขงแสง )  
อธิการบดี  
มหาวิทยาลัยเทคโนโลยีราชมงคลธัญบุรี

ชื่ออาคาร  
อาคาร ๑ (อาคารปฏิบัติการพื้นฐาน  
ช่างยนต์, ช่างเครื่องจักรกล, ช่างเครื่องจักรกลยนต์)

แบบผลิต	
แปลนขยายแผงระแนง FN-01, แบบขยายแผงครีบอกมิลิฟิล์ม FN-02,แบบขยายแผงทึบแคตดู FN-03	
DRAWING NO.	CHECK BY:
A6-12	131
PRINTED DATE:	
20-06-2561	

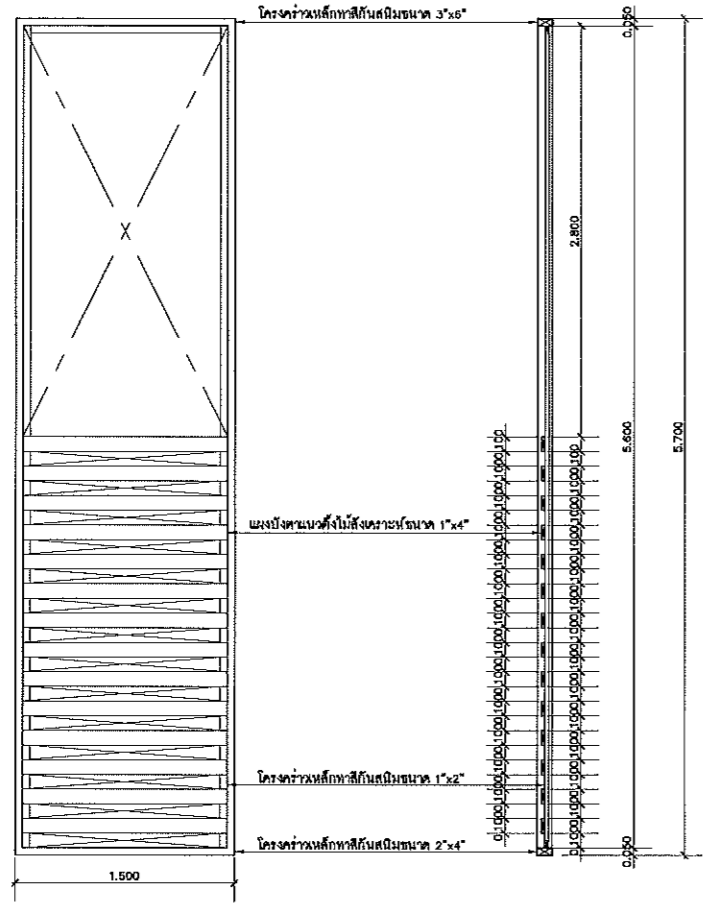

FSI-01 แปลนขยายแผงระแนง FSI-01  
A6-07 มาตรฐาน 1:25

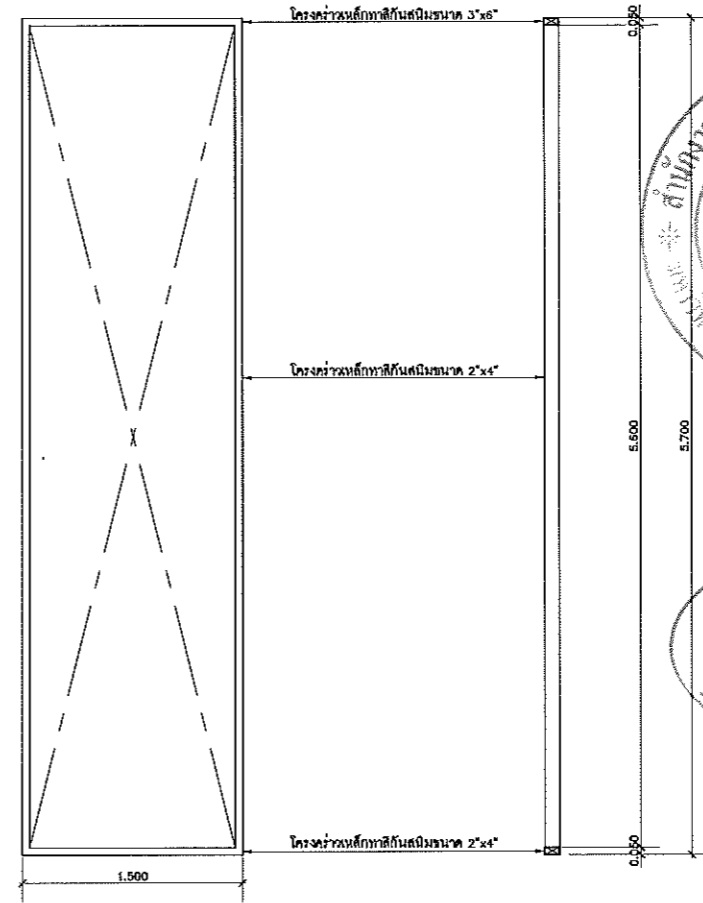

FSI-02 แปลนขยายแผงระแนง FSI-02  
A6-07 มาตรฐาน 1:25

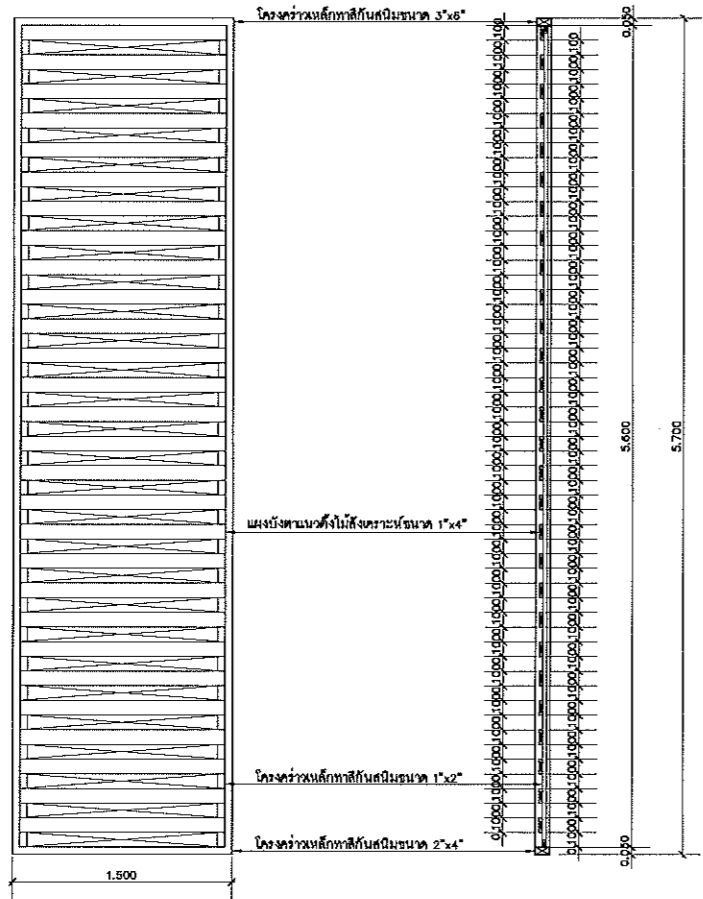

FSI-03 แปลนขยายแผงระแนง FSI-03  
A6-07 มาตรฐาน 1:25

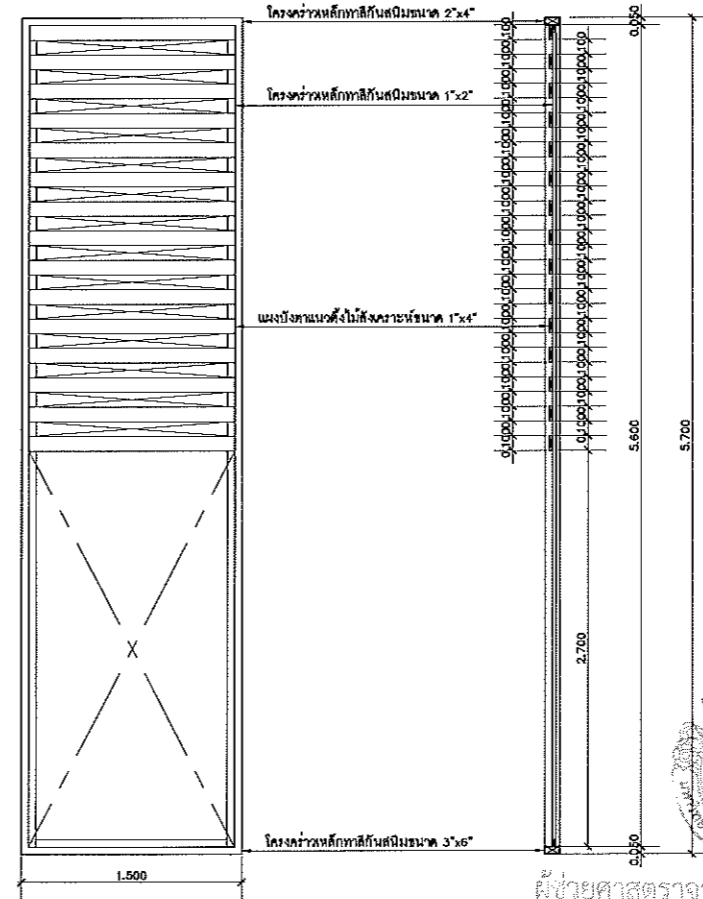

FSI-04 แปลนขยายแผงระแนง FSI-04  
A6-07 มาตรฐาน 1:25



แผนงานออกแบบสิ่งก่อสร้าง  
วิโรจน์  
สำนักงานบริหารสินทรัพย์  
มหาวิทยาลัยเทคโนโลยีราชมงคลธัญบุรี



โครงการ  
ปรับปรุงอาคารสำนักงานอธิการบดี  
(อาคาร 19 ชั้น 3)  
ศูนย์กลาง  
มหาวิทยาลัยเทคโนโลยีราชมงคลธัญบุรี  
นครราชสีมา

สถานที่ก่อสร้าง  
มหาวิทยาลัยเทคโนโลยีราชมงคลธัญบุรี  
744 ถนนพหลโยธิน ๑๕ ในเมือง ๑ นครราชสีมา

สถาปนิก	เลขที่ใบอนุญาตประกอบวิชาชีพ	วิชาชีพ
นายเชษฐพงษ์ ไชยณรงค์	ภ.ด.๑๘4๘๙	วิชาชีพ
วิศวกรโยธา	เลขที่ใบอนุญาตประกอบวิชาชีพ	วิชาชีพ
นายวิฑูรย์ ทัพพ์โยธา	ฉ.ม.๖๖๕๓	วิชาชีพ
นางสาวณิชาชนัน ชื่นชื่น	ภ.ด.๔๓๑๙๔	วิชาชีพ
วิศวกรโครงสร้าง	เลขที่ใบอนุญาตประกอบวิชาชีพ	วิชาชีพ
นายบุญรอด บุญปลุก	ภ.ย.๘๖๓๐	วิชาชีพ
วิศวกรไฟฟ้า	เลขที่ใบอนุญาตประกอบวิชาชีพ	วิชาชีพ
นายฉัตรชัย ชอนบุญชรา	ภ.ด.๓๖๑๖๑	วิชาชีพ
วิศวกรสถาปัตยกรรม	เลขที่ใบอนุญาตประกอบวิชาชีพ	วิชาชีพ
นายบุญรอด บุญปลุก	ภ.ย.๘๖๓๐	วิชาชีพ
มัณฑนากร	เลขที่ใบอนุญาตประกอบวิชาชีพ	วิชาชีพ

- คำแนะนำ
1. แผนก่อสร้างนี้จัดทำขึ้นโดยกรมการช่างเทคนิค มีผลใช้บังคับเฉพาะโครงการนี้เท่านั้น หากมีการเปลี่ยนแปลงใดๆ กรุณาแจ้งให้วิศวกรที่รับผิดชอบทราบ
  2. ให้ใช้วัสดุและค่าขนส่งที่เท่ากันกับที่ระบุไว้ในรายการ
  3. ระยะเวลาในการทำงานในแต่ละวันจะขึ้นอยู่กับสภาพอากาศและปริมาณงานที่ได้รับมอบหมาย
  4. ก่อนการปฏิบัติงานในแต่ละวัน ผู้รับจ้างต้องส่งแบบ SHOP DRAWING ที่มีรายละเอียดและรายการตรวจสอบการจ้างให้วิศวกรที่รับผิดชอบพิจารณาและอนุมัติก่อนดำเนินการก่อสร้าง

ตรวจ :  
(นายบุญรอด บุญปลุก)  
วิศวกรโยธา

อนุมัติ :  
(ศาสตราจารย์ ดร. วิโรจน์ ชื่นชื่น)  
อธิการบดี  
มหาวิทยาลัยเทคโนโลยีราชมงคลธัญบุรี

ชื่ออาคาร  
อาคาร ๑ (อาคารปฏิบัติการพื้นฐาน)  
ข้างยัดข้างเครื่องจักรหนัก ข้างเครื่องจักรกลเกษตร

แบบแปลน  
แปลนขยายแผงระแนง FSI-01, FSI-02, FSI-03, FSI-04

DRAWING NO.	CHECK BY:
A6-13	131
PRINTED DATE:	
20-06-2561	

ผู้ช่วยศาสตราจารย์ วิโรจน์ ชื่นชื่น  
อธิการบดีมหาวิทยาลัยเทคโนโลยีราชมงคลธัญบุรี

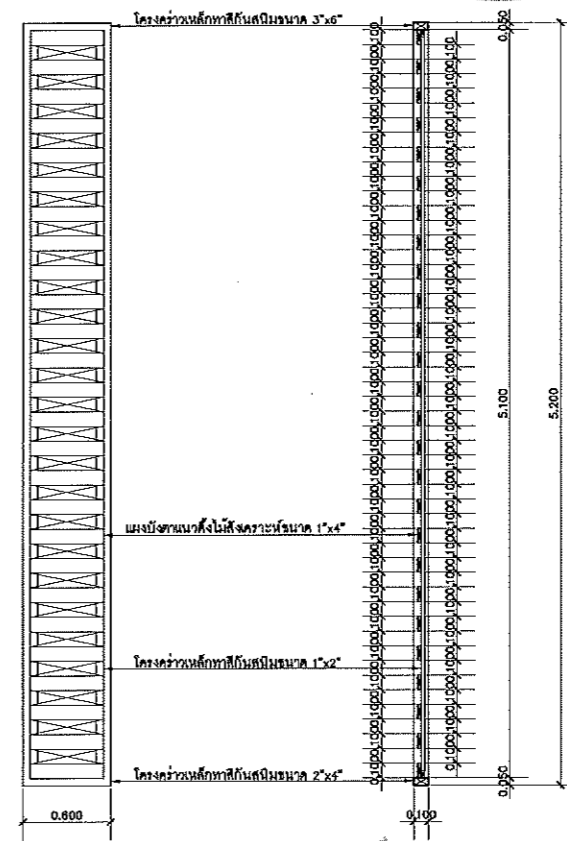
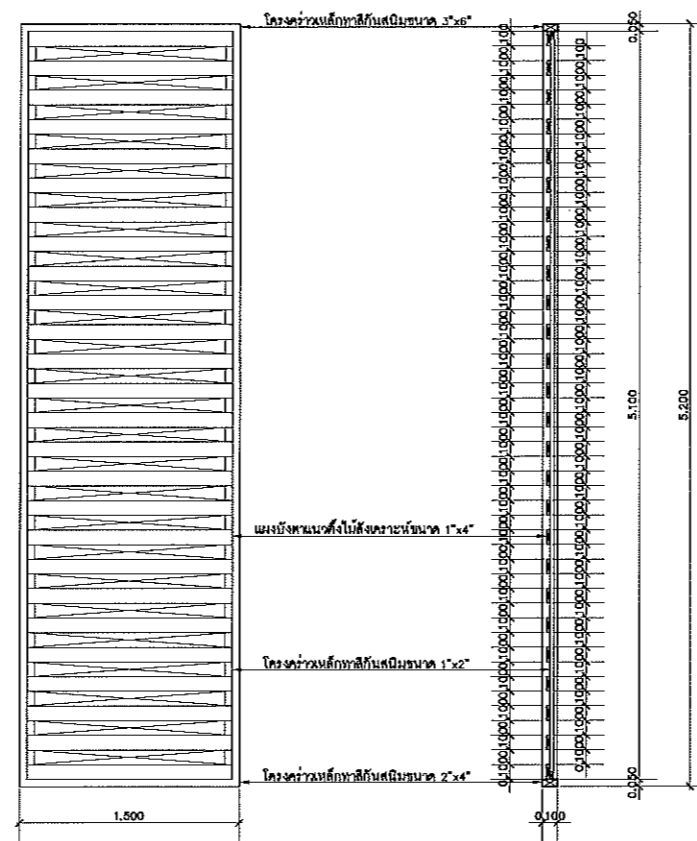
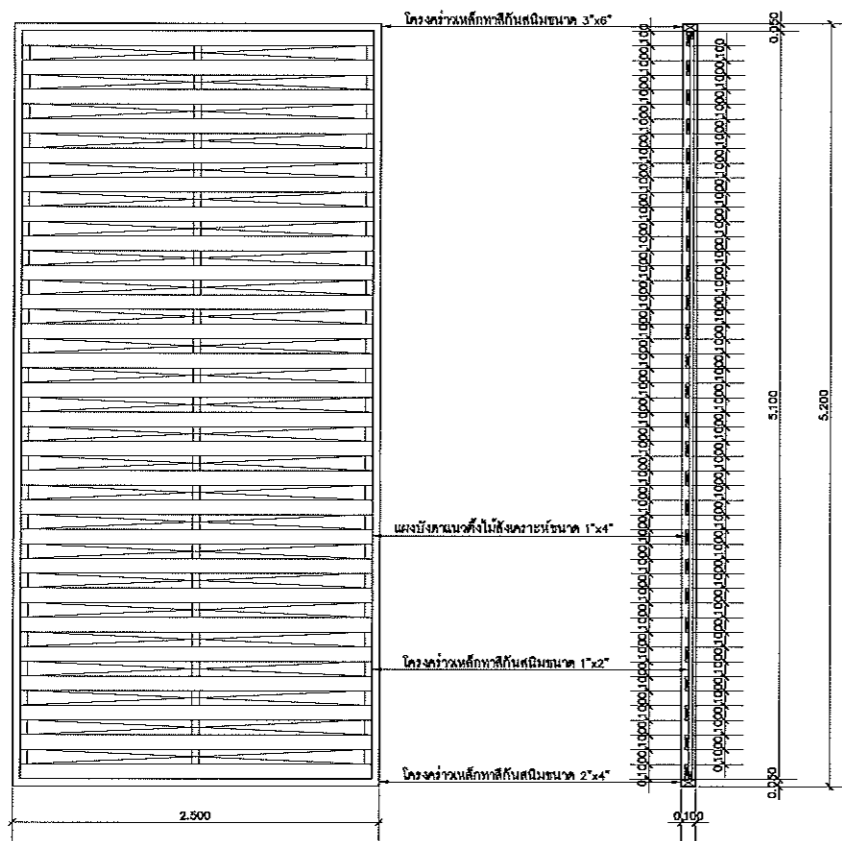
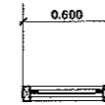
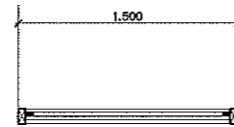
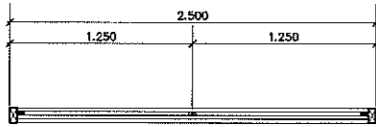
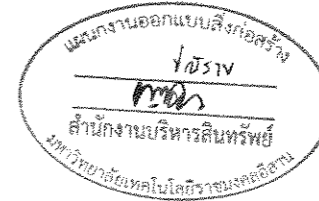

FS2-01 แปลนขยายแผงระแนง FS2-01  
A6-08 มาตรฐาน 1:25

FS2-02 แปลนขยายแผงระแนง FS2-02  
A6-08 มาตรฐาน 1:25

FS2-03 แปลนขยายแผงระแนง FS2-03  
A6-08 มาตรฐาน 1:25

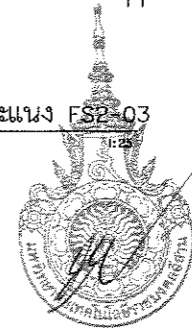

ผู้ช่วยศาสตราจารย์ วิโรจน์ ลิ้มไขแสง  
อธิการบดีมหาวิทยาลัยเทคโนโลยีราชมงคลอีสาน

โครงการ		
ปรับปรุงอาคารสำนักงานอธิการบดี (อาคาร 19 ชั้น 3)		
ศูนย์กลาง มหาวิทยาลัยเทคโนโลยีราชมงคลอีสาน นครราชสีมา		
สถานที่ก่อสร้าง มหาวิทยาลัยเทคโนโลยีราชมงคลอีสาน 744 ถ.สุรนารายณ์ ต.ในเมือง อ.เมือง จ.นครราชสีมา		
สถาปนิก	เชษฐาธิวัฒน์ ผู้รับมอบหมาย	รับผิดชอบ
นายพรเทพพงษ์ ไชยบุตร	ภ.ศ. 18489	<i>พรเทพ</i>
วิศวกรโยธา	เชษฐาธิวัฒน์ ผู้รับมอบหมาย	รับผิดชอบ
นายวิรุฒิ ทัพพ์ไชยา	ศ.บ. 7553	<i>วิรุฒิ</i>
นางสาวนงนิจาน ขันขันธ์	ภ.ศ. 43184	<i>วิโรจน์</i>
วิศวกรโครงสร้าง	เชษฐาธิวัฒน์ ผู้รับมอบหมาย	รับผิดชอบ
นายบุญรอด บุญปลุก	ภ.ศ. 8730	<i>บุญรอด</i>
วิศวกรไฟฟ้า	เชษฐาธิวัฒน์ ผู้รับมอบหมาย	รับผิดชอบ
นายลาภันต์ อ่อนนุชชา	ภ.ศ. 35861	<i>ลาภันต์</i>
วิศวกรสุขาภิบาล	เชษฐาธิวัฒน์ ผู้รับมอบหมาย	รับผิดชอบ
นายบุญรอด บุญปลุก	ภ.ศ. 8730	<i>บุญรอด</i>
ผอ.โครงการ	เชษฐาธิวัฒน์ ผู้รับมอบหมาย	รับผิดชอบ

**คำแนะนํา**  
 1. แผนก่อสร้างนี้เป็นที่ปรึกษาของมหาวิทยาลัยเทคโนโลยีราชมงคลอีสาน นครราชสีมา หรือหน่วยงานที่เกี่ยวข้อง ใช้โดยผู้รับจ้างและดำเนินการก่อสร้างตามมหาวิทยาลัย ฯ เท่านั้น ห้ามนำไปใช้ในที่อื่นโดยไม่ได้รับอนุญาต  
 2. ให้ใช้ค่าวัสดุที่หาหน้ได้ในท้องที่ ห้ามใช้จกนบ  
 3. ระวังการไหลบ่าของน้ำฝนและน้ำท่วมในเวลากลางคืน  
 4. ก่อนการปฏิบัติงานในอาคาร ผู้รับจ้างต้องส่งแบบ SHOP DRAWING ซึ่งผู้รับจ้างต้องส่งแบบการตรวจการจ้างดังกล่าวเพื่อขออนุญาตก่อนดำเนินการก่อสร้าง

ตรวจสอบ :
( นายบุญรอด บุญปลุก ) วิศวกรโยธาและผู้รับมอบหมาย
อนุมัติ :
( ศ.ศ. วิโรจน์ ลิ้มไขแสง ) อธิการบดี มหาวิทยาลัยเทคโนโลยีราชมงคลอีสาน
ชื่ออาคาร
อาคาร 9 (อาคารปฏิบัติการพื้นฐาน ข้างยนต์,ข้างเครื่องจักรหนัก,ข้างเครื่องจักรกลยนต์)
แบบแปลน
แปลนขยายแผงระแนง FS2-01,FS2-02,FS2-03
DRAWING NO.
A6-14
CHECK BY:
131
PRINTED DATE:
20-08-2561

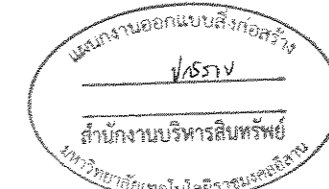
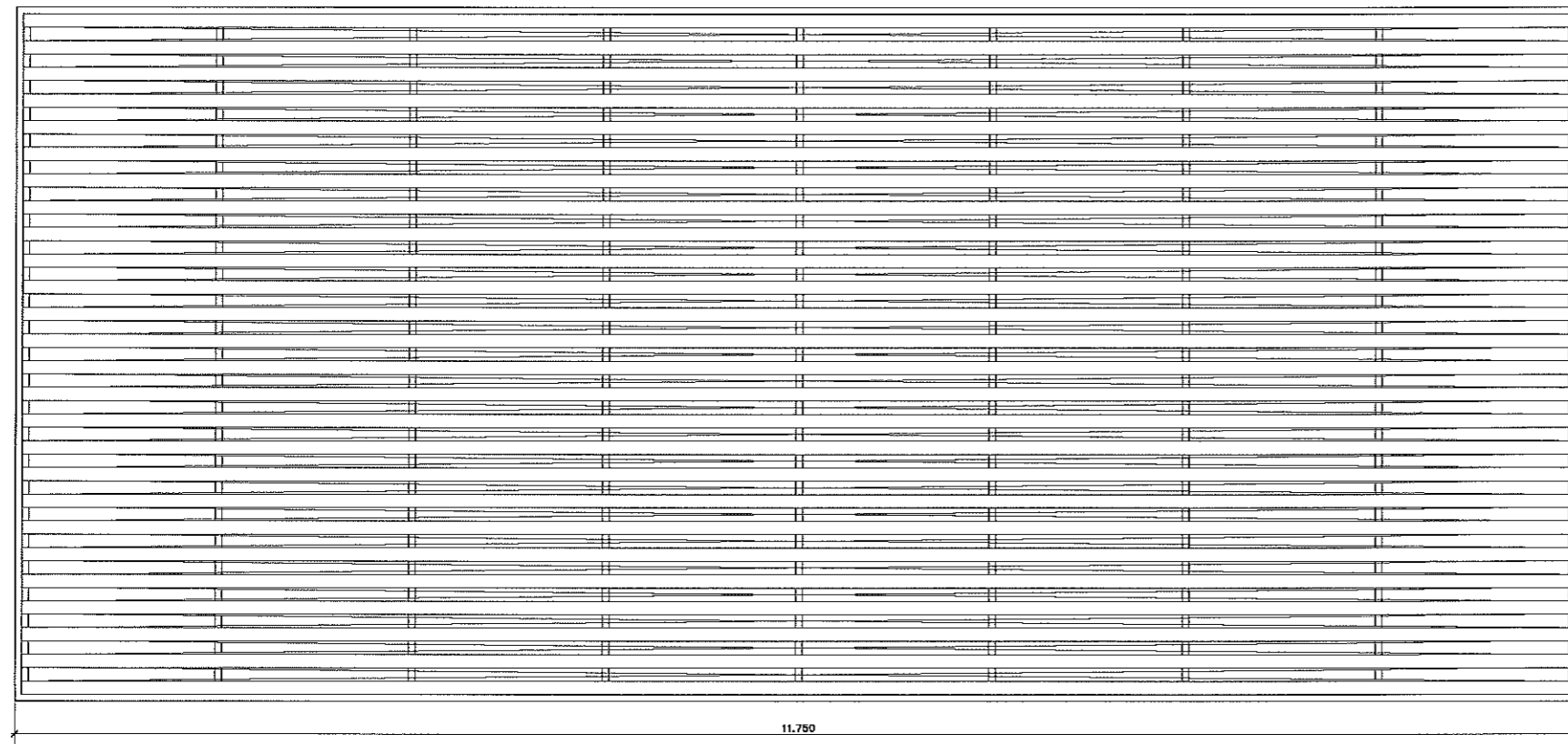
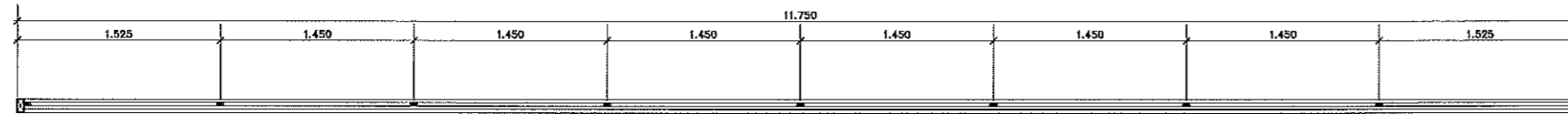

โครงสร้างเหล็กท่อนขนาด 1x4

โครงสร้างเหล็กท่อนขนาด 1x2

โครงสร้างเหล็กท่อนขนาด 2x4

FS2-04 แปลนขยายแผงระแนง FS2-04  
A6-08 มหัทธภรณ์ 1:25

ผู้ช่วยศาสตราจารย์ วิโรจน์ ลิ้มไขแสง  
อธิการบดีมหาวิทยาลัยเทคโนโลยีราชมงคลธัญบุรี



โครงการ		
ปรับปรุงอาคารสำนักงานอธิการบดี (อาคาร 19 ชั้น 3)		
ศูนย์กลาง มหาวิทยาลัยเทคโนโลยีราชมงคลธัญบุรี นครราชสีมา		
สถานที่ก่อสร้าง		
มหาวิทยาลัยเทคโนโลยีราชมงคลธัญบุรี 744 ถ.สุรนารายณ์ อ.ในเมือง จ.นครราชสีมา		
สถาปนิก	บรรณวิทย์ ผู้ช่วยสถาปนิก	รับผิดชอบ
นายทองหล่อ ไชยมงคล	ภ.ดล. 18488	ท.ม.
วิศวกรโยธา	บรรณวิทย์ ผู้ช่วยวิศวกร	รับผิดชอบ
นายปรีชา ใจดี	ภ.ดล. 7553	วิโรจน์
นางสาวนันทิยา นันทิยา	ภ.ดล. 43184	วิโรจน์
วิศวกรโครงสร้าง	บรรณวิทย์ ผู้ช่วยวิศวกร	รับผิดชอบ
นายบุญรอด บุญปลูก	ภ.ดล. 8730	ท.ม.
วิศวกรไฟฟ้า	บรรณวิทย์ ผู้ช่วยวิศวกร	รับผิดชอบ
นายสายันต์ ขอนบุญตา	ภ.ดล. 35881	ท.ม.
วิศวกรสถาปัตยกรรม	บรรณวิทย์ ผู้ช่วยวิศวกร	รับผิดชอบ
นายบุญรอด บุญปลูก	ภ.ดล. 8730	ท.ม.
มีนาคม 2561	บรรณวิทย์ ผู้ช่วยสถาปนิก	รับผิดชอบ
คำแนะนำ		
<ol style="list-style-type: none"> <li>แปลนก่อสร้างนี้เป็นเพียงข้อมูลเบื้องต้นของมหาวิทยาลัยเพื่อใช้ในการขออนุญาตก่อสร้างเท่านั้น ไม่สามารถนำแปลนนี้ไปใช้ในการก่อสร้างได้โดยเด็ดขาด หากต้องการก่อสร้างให้ถูกต้องตามแบบแปลนที่ถูกต้อง กรุณาติดต่อฝ่ายสถาปัตย์ของมหาวิทยาลัย</li> <li>ให้ใช้ช่างก่อสร้างที่ผ่านการอบรมแล้วเท่านั้น</li> <li>รายละเอียดในแบบแปลนนี้ให้ใช้เฉพาะในส่วนที่ระบุไว้เท่านั้น ไม่สามารถนำแปลนนี้ไปใช้ในส่วนอื่นได้โดยเด็ดขาด</li> <li>ก่อนการปฏิบัติงานในตำแหน่งงาน ผู้รับจ้างต้องส่งแบบ SHOP DRAWING ที่ผ่านการตรวจสอบและอนุมัติจากวิศวกรโครงการจึงจะสามารถดำเนินการก่อสร้างได้</li> </ol>		
ตรวจสอบ :		
(นายบุญรอด บุญปลูก) วิศวกรช่างเทคนิคฝ่ายช่างเทคนิค		
อนุมัติ :		
(ศ.ดร. วิโรจน์ ลิ้มไขแสง) อธิการบดี มหาวิทยาลัยเทคโนโลยีราชมงคลธัญบุรี		
ชื่ออาคาร		
อาคาร ๑ (อาคารปฏิบัติการพื้นฐาน ข้างบน, ข้างตึกเครื่องจักรกล, ข้างตึกเครื่องจักรกลเกษตร)		
แบบแปลน		
แปลนขยายแผงระแนง FS2-04		
DRAWING NO.	CHECK BY:	
A6-15	131	
PRINTED DATE:		
20-06-2561		

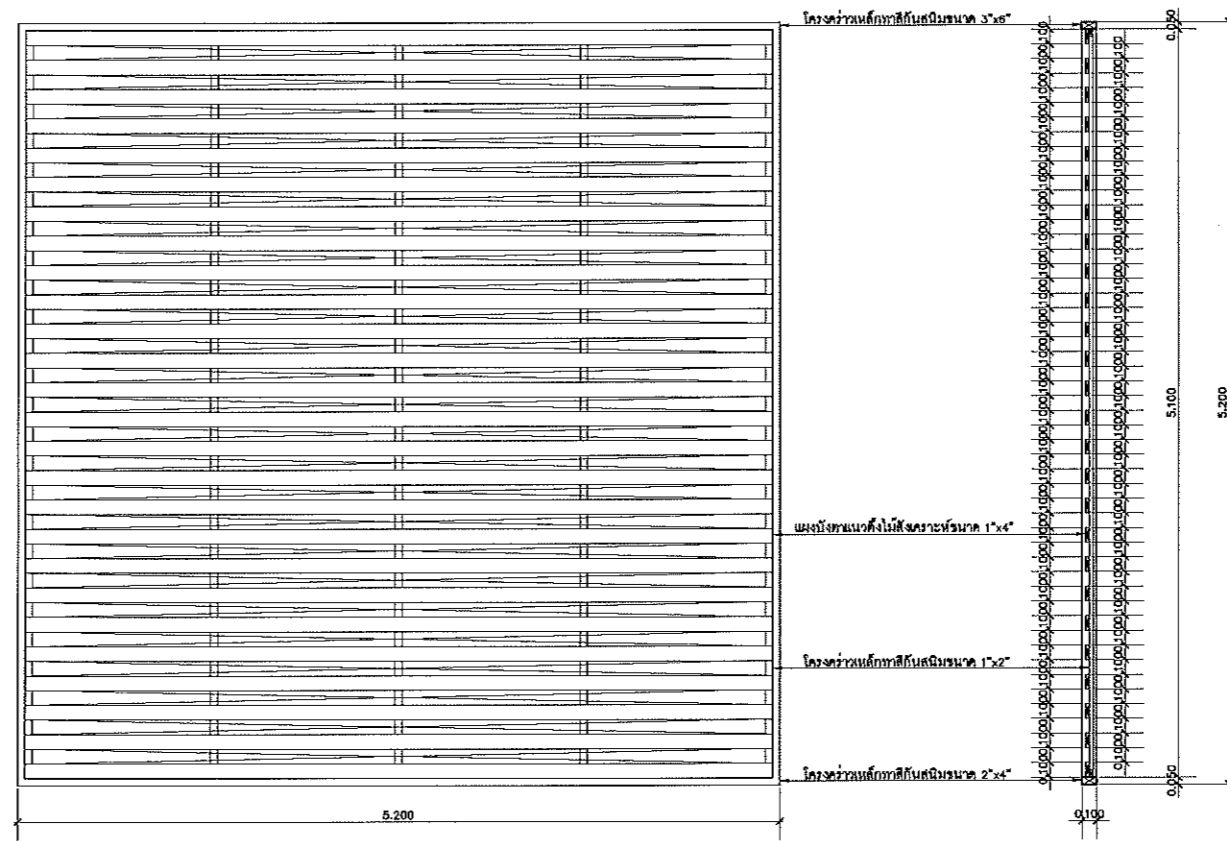
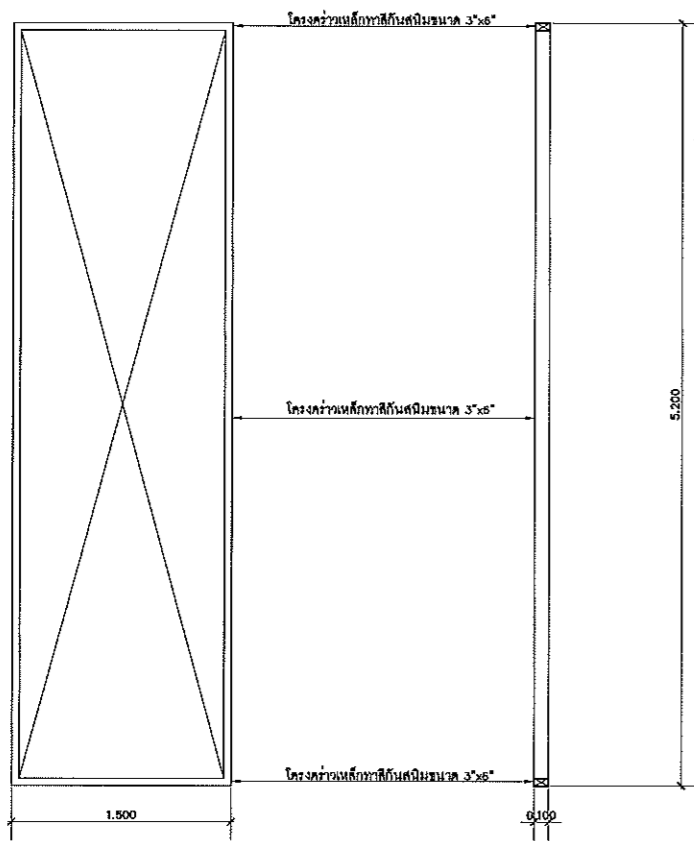
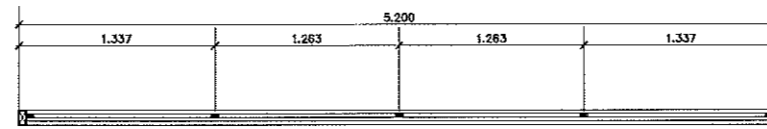
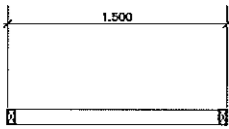

FS2-08 แปลนขยายแผงระแนง FS2-05  
A6-08 มาตรฐาน 1:25

FS2-08 แปลนขยายแผงระแนง FS2-06  
A6-08 มาตรฐาน 1:25

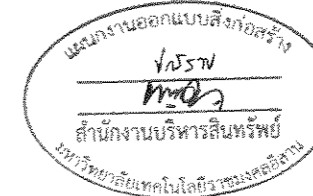

ผู้ช่วยศาสตราจารย์ วิโรจน์ ลิ้มไขแสง  
อธิการบดีมหาวิทยาลัยเทคโนโลยีราชมงคลอีสาน



โครงการ		
ปรับปรุงอาคารสำนักงานอธิการบดี (อาคาร 19 ชั้น 3)		
ศูนย์กลาง มหาวิทยาลัยเทคโนโลยีราชมงคลอีสาน นครราชสีมา		
สถานที่ก่อสร้าง		
มหาวิทยาลัยเทคโนโลยีราชมงคลอีสาน 744 ถ.สุรนารายณ์ ต.โพธิ์ทอง อ.เมือง จ.นครราชสีมา		
สถาปนิก	นายทองหล่อ ไชยมงคล	นายทองหล่อ ไชยมงคล
วิศวกรโยธา	นายวิรุฒิ จิรมีมะธา	นางสาวเนืองนิตย์ พันธุ์สินธุ์
วิศวกรโครงสร้าง	นายบุญรอด บุญปลุก	นายบุญรอด บุญปลุก
วิศวกรไฟฟ้า	นายคำพันธ์ อ่อนสุตา	
วิศวกรสถาปัตยกรรม	นายบุญรอด บุญปลุก	
นักบริหาร		

คำแนะนำ  
1. เปรียบเทียบแบบแปลนกับแบบก่อสร้างที่ส่งมา  
2. ให้ใช้วัสดุตามที่กำหนดไว้เท่านั้น ห้ามใช้วัสดุอื่น  
3. งบประมาณในการก่อสร้างนี้ครอบคลุมถึงค่าจ้างช่าง  
4. ก่อนการปฏิบัติงานในตำแหน่ง ผู้รับจ้างต้องส่งใบเสนอราคา  
การจ้างงานและสัญญาจ้างที่แนบมาด้วย

ตรวจสอบ :	(นายบุญรอด บุญปลุก) ผู้อำนวยการหน่วยงานก่อสร้าง
อนุมัติ :	(ศาสตราจารย์ วิโรจน์ ลิ้มไขแสง) อธิการบดี มหาวิทยาลัยเทคโนโลยีราชมงคลอีสาน
ชื่ออาคาร	อาคาร 6 (อาคารปฏิบัติการพื้นฐาน ช่างยนต์,ช่างเครื่องจักรกล,ช่างเครื่องจักรกลเกษตร)
แบบแปลน	แปลนขยายแผงระแนง FS2-05,FS2-06
DRAWING NO.	A6-16
CHECK BY:	131
PRINTED DATE:	20-06-2561



มหาวิทยาลัยเทคโนโลยีราชมงคลอีสาน  
RAJAMANGALA UNIVERSITY OF TECHNOLOGY ISAN

ส่วนนี้ถือคนละหน้าหน้า 4" สูง 4"

ส่วนนี้ถือคนละหน้าหน้า 4" สูง 4"

ส่วนนี้ถือคนละหน้าหน้า 4" สูง 4"

แบบขยายป้ายตัวหนังสือ 1  
SCALE 1:150

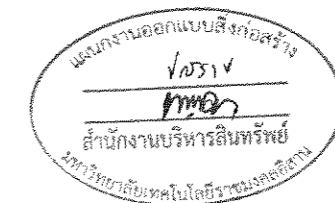

สำนักงานอธิการบดี  
OFFICE OF THE PRESIDENT

ส่วนนี้ถือคนละหน้าหน้า 4" สูง 4"

แบบขยายป้ายตัวหนังสือ 2  
SCALE 1:150

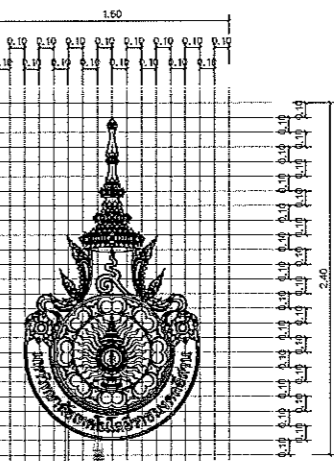

ส่วนนี้ถือคนละหน้าหน้า 4" สูง 4"

ผู้ช่วยศาสตราจารย์ วิโรจน์ ลิ้มไขแสง  
อธิการบดีมหาวิทยาลัยเทคโนโลยีราชมงคลอีสาน



โครงการ		
ปรับปรุงอาคารสำนักงานอธิการบดี (อาคาร 19 ชั้น 3)		
ศูนย์กลาง มหาวิทยาลัยราชภัฏนครราชสีมา นครราชสีมา		
สถานที่ก่อสร้าง		
มหาวิทยาลัยราชภัฏนครราชสีมา 744 ถ.บูรพาวิทย ๓ ในเมือง นครราชสีมา		
สถาปนิก	นายเชษฐพงษ์ ไชยมงคล	ผศ.ดร.เชษฐพงษ์ ไชยมงคล
วิศวกรโยธา	นางสาววิภาณี พิทยะโยธา	ดร.วิภาณี พิทยะโยธา
นางสาวณิชาณ ชื่นใจศิริ	ดร.ณิชาณ ชื่นใจศิริ	ดร.ณิชาณ ชื่นใจศิริ
วิศวกรเครื่องจักร	นายบุญรอด บุญปลุก	ดร.บุญรอด บุญปลุก
วิศวกรไฟฟ้า	นายลาวัณย์ ขอนนุชชา	ดร.ลาวัณย์ ขอนนุชชา
วิศวกรสถาปัตยกรรม	นายบุญรอด บุญปลุก	ดร.บุญรอด บุญปลุก
มัณฑนากร		

คำแนะนํา  
1.แบบก่อสร้างนี้เป็นทรัพย์สินของมหาวิทยาลัยราชภัฏนครราชสีมา  
ใช้เพื่อประโยชน์ของมหาวิทยาลัยเท่านั้น  
ห้ามนำไปใช้ในที่สาธารณะโดยไม่ได้รับอนุญาต  
2.ให้ใช้วัสดุตามที่กำหนดไว้เท่านั้น ห้ามใช้คนแบบ  
3.ระยะห่างในแนวระดับต้องเป็นไปตามที่ระบุไว้  
ให้ใช้ค่าเผื่อตามที่ระบุไว้โดยผู้รับจ้างต้องได้มาตรฐาน  
จากสถาบันผู้เกี่ยวข้อง  
4.ก่อนการปฏิบัติงานในสถานที่ก่อสร้างต้องขออนุญาต  
จากเจ้าพนักงานท้องถิ่นก่อนดำเนินการก่อสร้าง

ตรวจ :
( นายบุญรอด บุญปลุก ) ข้าราชการชั้นผู้ใหญ่ของหน่วยงาน
อนุมัติ :
( ศ.ดร. วิโรจน์ ลิ้มไขแสง ) อธิการบดี มหาวิทยาลัยราชภัฏนครราชสีมา
ชื่ออาคาร
อาคาร ๑ (อาคารปฏิบัติการพื้นฐาน ช่างยนต์,ช่างเครื่องจักรหนัก,ช่างเครื่องจักรกลเกษตร)
แบบแปลน
แบบขยายป้ายตัวหนังสือ 1-2
DRAWING NO. A7-01
CHECK BY: 131
PRINTED DATE: 20-06-2561



DRAWINGS SET :

AR  ARCHITECTURAL  
แบบสถาปัตยกรรม

IN  INTERIOR  
แบบสถาปัตยกรรมภายใน

L  LANDSCAPE  
แบบภูมิสถาปัตยกรรม

C  CIVIL ENGINEERING  
แบบวิศวกรรมโยธา

S  STRUCTURAL ENGINEERING  
แบบวิศวกรรมโครงสร้าง

M  MECHANICAL  
แบบวิศวกรรมเครื่องกล

E  ELECTRICAL SYSTEM  
แบบวิศวกรรมระบบไฟฟ้า

SN  SANITARY SYSTEM  
แบบวิศวกรรมระบบสุขาภิบาล

F  FIRE PROTECTION SYSTEM  
แบบวิศวกรรมระบบป้องกันเพลิงไหม้

AC  AIR CONDITIONING SYSTEM  
แบบงานระบบปรับอากาศ



ผู้ช่วยศาสตราจารย์ วิโรจน์ คุ้มไขแสวง  
อธิการบดีมหาวิทยาลัยเทคโนโลยีราชมงคลอีสาน



โครงการ  
ปรับปรุงอาคารสำนักงานอธิการบดี  
(อาคาร 19 ชั้น 3)  
ศูนย์กลาง  
มหาวิทยาลัยเทคโนโลยีราชมงคลอีสาน  
นครราชสีมา

สถานที่ก่อสร้าง  
มหาวิทยาลัยเทคโนโลยีราชมงคลอีสาน  
744 ม.ลูกบารายณ์ ต.ในเมือง อ.เมือง จ.นครราชสีมา

สถาปนิก	เลขที่ใบอนุญาตวิชาชีพ	ชนิด
นายพอลพงษ์ ไชยวงศ์	กส.18489	วิชาชีพ
วิศวกรโยธา	เลขที่ใบอนุญาตวิชาชีพ	ชนิด
นายวิรุฬห์ ทรัพย์โยธา	กส.7553	วิชาชีพ
นางสาวเนติชาน ทรัพย์โยธา	กส.43194	วิชาชีพ
วิศวกรโครงสร้าง	เลขที่ใบอนุญาตวิชาชีพ	ชนิด
นายบุญรอด บุญสุก	กส.8730	วิชาชีพ
วิศวกรไฟฟ้า	เลขที่ใบอนุญาตวิชาชีพ	ชนิด
นายสายันต์ อนุสุตธา	กฟ.35561	วิชาชีพ
วิศวกรสุขาภิบาล	เลขที่ใบอนุญาตวิชาชีพ	ชนิด
นายบุญรอด บุญสุก	กส.8730	วิชาชีพ
มิ่งนิทานกร	เลขที่ใบอนุญาตวิชาชีพ	ชนิด

คำแนะนำ  
1.แบบก่อสร้างนี้เป็นลิขสิทธิ์ของมหาวิทยาลัยเทคโนโลยีราชมงคลนครราชสีมา ห้ามคัดลอกหรือทำซ้ำโดยไม่ได้รับอนุญาต  
2.ให้ใช้ตามข้อกำหนดที่กำหนดไว้เท่านั้น ห้ามเปลี่ยนแปลง  
3.รบกวนแจ้งในแบบก่อสร้างถึงรายละเอียดในสถานที่จริง มีที่ติดกับให้เข้าที่สถานที่จริง โดยผู้รับจ้างต้องได้รับอนุญาตจากสถาปนิกผู้ออกแบบ  
4.ก่อนการปฏิบัติงานในสถานที่งาน ผู้รับจ้างต้องส่งแบบ SHOP DRAWING ที่ผู้ควบคุมงานและคณะกรรมการอาคารตรวจสอบการจ้างงานแล้วก่อนปฏิบัติงานที่หน้างานทุกครั้ง

ตรวจสอบ :  
( นายบุญรอด บุญสุก )  
คณาจารย์คณะวิศวกรรมศาสตร์

อนุมัติ :  
( ศ.ดร.วิโรจน์ คุ้มไขแสวง )  
อธิการบดี  
มหาวิทยาลัยเทคโนโลยีราชมงคลอีสาน

ชื่ออาคาร

แบบแปลน

DRAWING NO.	CHECK BY:
INI-00	131
PRINTED DATE:	
20-06-2561	

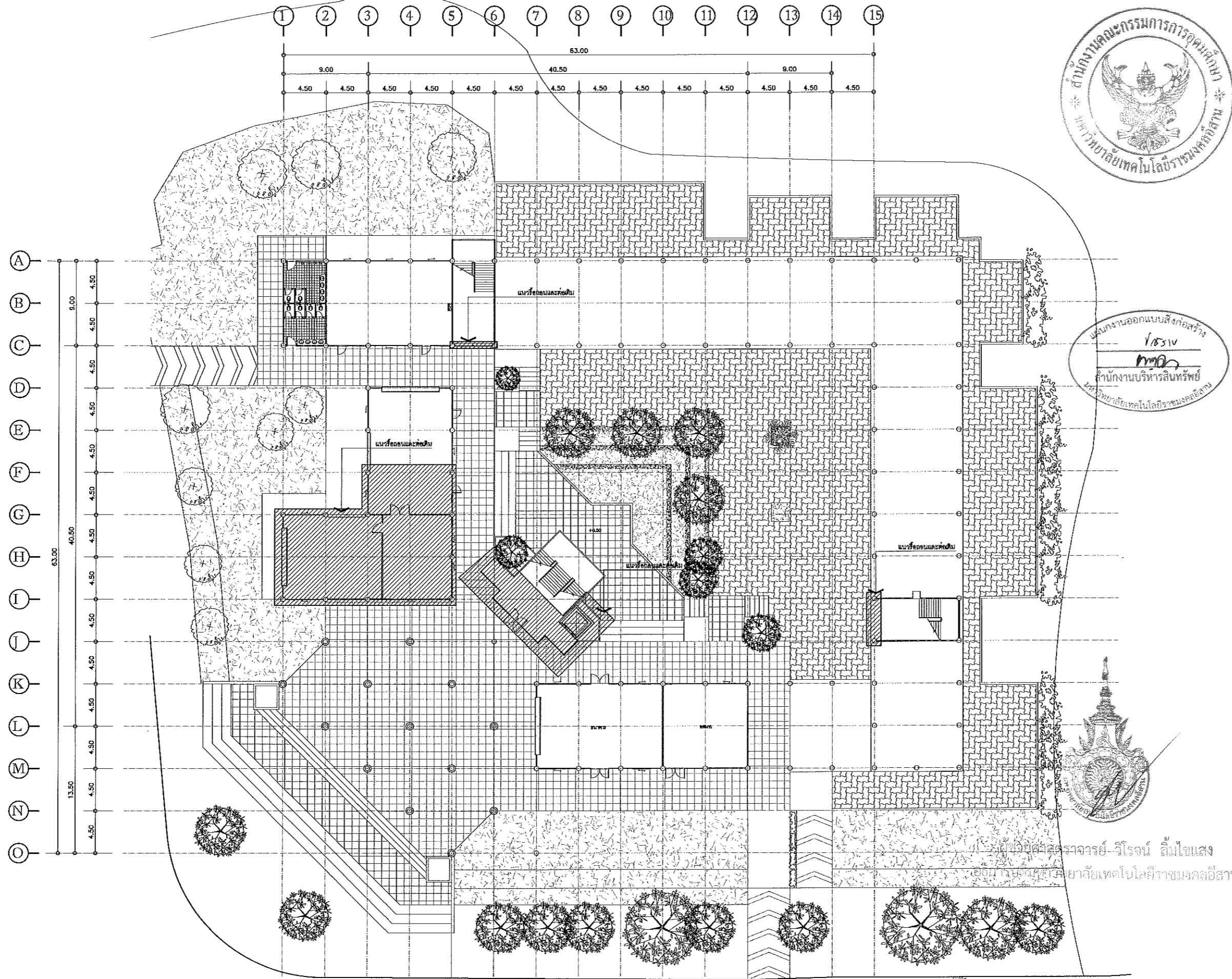

แผนงานออกแบบสิ่งก่อสร้าง  
 1/8314  
 M.M.  
 สำนักงานบริหารสินทรัพย์  
 มหาวิทยาลัยเทคโนโลยีราชมงคลธัญบุรี

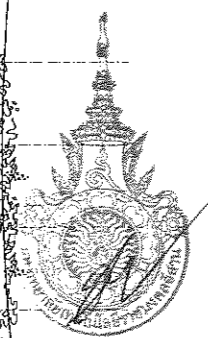

1:200  
 PLAN  
 SCALE  
 1:200  
 1  
 1  
 1



โครงการ  
 ปรับปรุงอาคารสำนักงานอธิการบดี  
 (อาคาร 19 ชั้น 3)  
 ศูนย์กลาง  
 มหาวิทยาลัยเทคโนโลยีราชมงคลธัญบุรี  
 นครราชสีมา

สถานที่ก่อสร้าง  
 มหาวิทยาลัยเทคโนโลยีราชมงคลธัญบุรี  
 744 ถนนราชสีมา ต.ในเมือง อ.เมือง จ.นครราชสีมา

สถาปนิก	สถาปนิก ผู้ควบคุมการก่อสร้าง	วิชาชีพ
นายประจักษ์ ใจดวงรงค์	ภ.ศ. 18489	สถาปนิก
วิศวกรโยธา	นายสุวิทย์ ทรัพย์นิเทศ	ภ.ศ. 7353
นายจลาปนดิช วัฒนศิริ	ภ.ศ. 43194	ภ.ศ. 43194
วิศวกรโครงสร้าง	นายบุญรอด บุญปลุก	ภ.ศ. 8730
วิศวกรไฟฟ้า	นายลาวัณย์ อนุบุญรอด	ภ.ศ. 35661
วิศวกรสุขาภิบาล	นายบุญรอด บุญปลุก	ภ.ศ. 8730
มัณฑนากร		

คำแนะนำ  
 1. แผนก่อสร้างนี้เป็นลิขสิทธิ์ของมหาวิทยาลัยเทคโนโลยีราชมงคลธัญบุรี หรือหน่วยงานที่เกี่ยวข้อง ใช้เพื่อประโยชน์ของหน่วยงานราชการเท่านั้น ห้ามนำไปใช้เพื่อการอื่นโดยไม่ได้รับอนุญาตจากสถาบันผู้ออกแบบ  
 2. ให้ใช้ชั้นและสีที่พาดสีกำกับตามแบบ  
 3. ระวังช่างในแผนหากมีสิ่งกีดขวางในสถานที่ก่อสร้างให้แจ้งให้สถาปนิกผู้ควบคุมการก่อสร้างได้รับทราบก่อนดำเนินการ  
 4. ก่อนการปฏิบัติงานในสถานที่ก่อสร้าง ผู้รับจ้างต้องส่งแบบ SHOP DRAWING ที่ผู้ควบคุมการก่อสร้างตรวจสอบการก่อสร้างพิจารณาและอนุมัติก่อนดำเนินการก่อสร้าง

ตรวจ :  
 (นายบุญรอด บุญปลุก)  
 วิศวกรควบคุมการก่อสร้าง

อนุมัติ :  
 (ศาสตราจารย์ ดร. วิจิตร ภูมิคุ้ม)  
 อธิการบดี  
 มหาวิทยาลัยเทคโนโลยีราชมงคลธัญบุรี

ชื่ออาคาร

แบบแปลน

DRAWING NO.	CHECK BY:
INI-01	131
PRINTED DATE:	
20-06-2561	



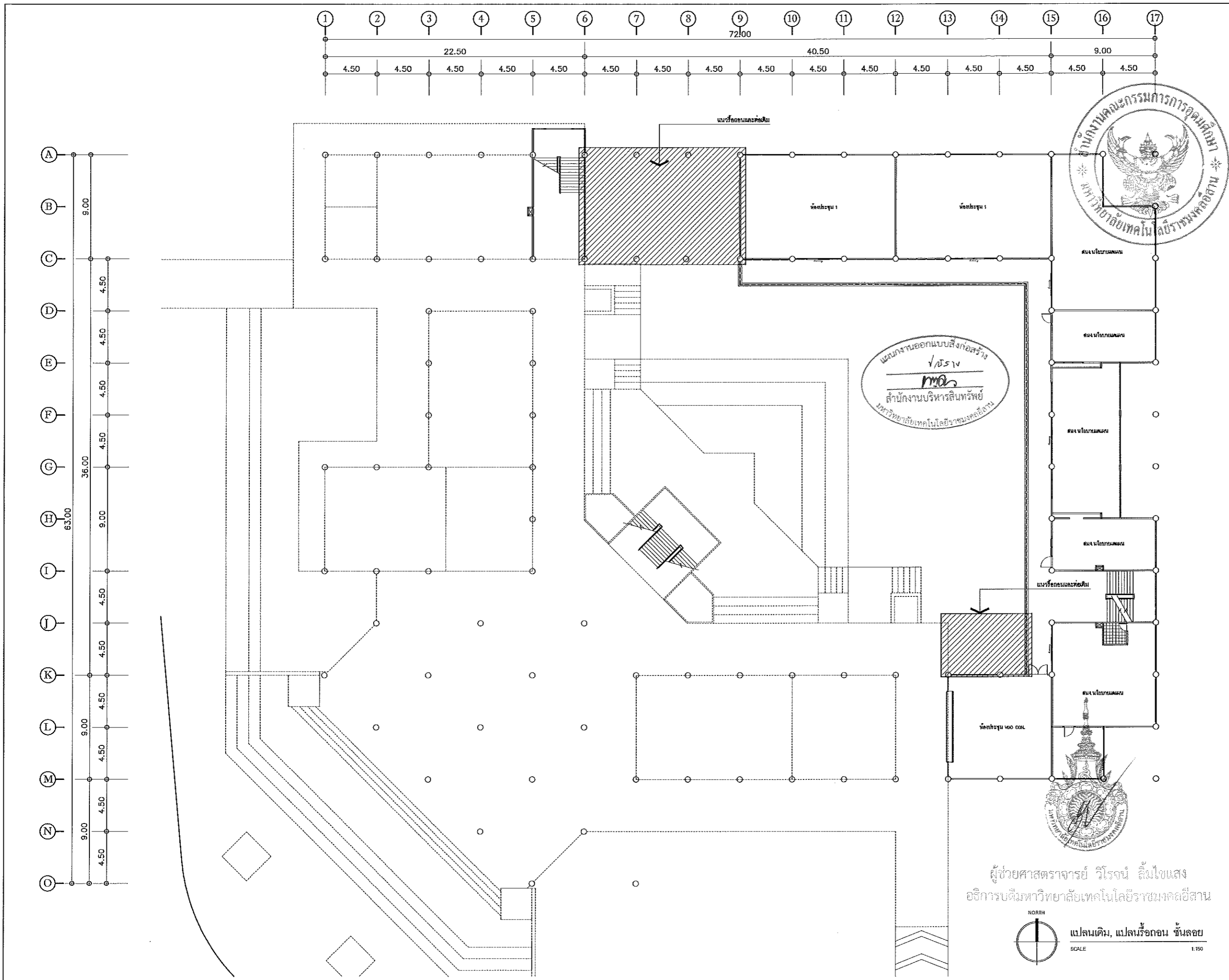

แผนงานออกแบบสิ่งก่อสร้าง  
 1/2554  
 M.M.  
 สำนักงานบริหารสินทรัพย์  
 มหาวิทยาลัยเทคโนโลยีราชมงคลธัญบุรี

โครงการ		
ปรับปรุงอาคารสำนักงานอธิการบดี (อาคาร 19 ชั้น 3)		
ศูนย์กลาง มหาวิทยาลัยเทคโนโลยีราชมงคลธัญบุรี นครราชสีมา		
สถานที่ก่อสร้าง		
มหาวิทยาลัยเทคโนโลยีราชมงคลธัญบุรี 744 ถ.สุนทรพณิชย ถนนเมือง อ.เมือง จ.นครราชสีมา		
สถาปนิก	สถาปนิก ผู้ควบคุมการก่อสร้าง	อนุมัติ
นายชายคองษ์ โสภนรงค์	ภ.ภ.18489	<i>[Signature]</i>
วิศวกรโยธา	สถาปนิก ผู้ควบคุมการก่อสร้าง	อนุมัติ
นายณัฐวุฒิ พิทักษ์ธาดา	ภ.ภ.7553	<i>[Signature]</i>
นางสาวนงนิจาน ชื่นสันติพิ	ภ.ภ.43184	<i>[Signature]</i>
วิศวกรโครงสร้าง	สถาปนิก ผู้ควบคุมการก่อสร้าง	อนุมัติ
นายบุญรอด บุญปลูก	ภ.ภ.8730	<i>[Signature]</i>
วิศวกรไฟฟ้า	สถาปนิก ผู้ควบคุมการก่อสร้าง	อนุมัติ
นายสายันต์ ขอนบุญช่า	ภ.ภ.35581	<i>[Signature]</i>
วิศวกรสุขาภิบาล	สถาปนิก ผู้ควบคุมการก่อสร้าง	อนุมัติ
นายบุญรอด บุญปลูก	ภ.ภ.8730	<i>[Signature]</i>
วิศวกร	สถาปนิก ผู้ควบคุมการก่อสร้าง	อนุมัติ
.....	.....	.....
คำแนะนำ		
1. เปรียบเทียบแบบร่างนี้กับแบบร่างเดิมของมหาวิทยาลัยเทคโนโลยีราชมงคลธัญบุรี และโครงการอื่น ๆ ที่เกี่ยวข้อง เพื่อให้ได้ข้อมูลที่ตรงกันและมีความสอดคล้องกันทุกประการ หากพบความไม่ตรงกันให้แจ้งการแก้ไขก่อนดำเนินการก่อสร้าง		
2. ให้ใช้วัสดุและค่าแรงตามที่กำหนดในแบบร่างนี้		
3. ระยะเวลาในการก่อสร้างนี้ขึ้นอยู่กับสภาพดินฟ้าอากาศและสภาพการดำเนินงานของหน่วยงานที่เกี่ยวข้อง โดยผู้รับจ้างต้องปฏิบัติตามเงื่อนไขที่กำหนดไว้ในแบบร่างนี้		
4. ก่อนการปฏิบัติงานก่อสร้าง ผู้รับจ้างต้องส่งแบบ S.O.P. (Standard Operating Procedure) ที่เกี่ยวข้องและเอกสารการตรวจการจ้างมาให้แก่หน่วยงานที่เกี่ยวข้องก่อนดำเนินการก่อสร้าง		
ตรวจ :		
(นายบุญรอด บุญปลูก) อธิการบดีมหาวิทยาลัยเทคโนโลยีราชมงคลธัญบุรี		
อนุมัติ :		
(ศาสตราจารย์ วิโรจน์ ลิ่มไขแสง) อธิการบดี มหาวิทยาลัยเทคโนโลยีราชมงคลธัญบุรี		
ชื่ออาคาร		
แบบแปลน		
DRAWING NO.	CHECK BY:	
INI-02	131	
PRINTED DATE:		
20-06-2561		



โครงการ  
ปรับปรุงอาคารสำนักงานอธิการบดี  
(อาคาร 19 ชั้น 3)  
ศูนย์กลาง  
มหาวิทยาลัยเทคโนโลยีราชมงคลธัญบุรี  
นครราชสีมา

สถานที่ก่อสร้าง  
มหาวิทยาลัยเทคโนโลยีราชมงคลธัญบุรี  
744 ถนนพหลโยธิน ตำบลเมืองเก่า อำเภอเมือง จังหวัดนครราชสีมา

สถาปนิก	สถาปนิก ผู้ควบคุมงาน	อนุมัติ
นายพรเทพ ไซยะวงษ์	ภ.ศ. 19169	<i>[Signature]</i>
วิศวกรโยธา	สถาปนิก ผู้ควบคุมงาน	อนุมัติ
นายวิฑูรย์ พิเศษโยธา	ธ. 7553	<i>[Signature]</i>
นางสาวปณิธาน พันธุ์ทิพย์	ภ.ศ. 43194	<i>[Signature]</i>
วิศวกรโครงสร้าง	สถาปนิก ผู้ควบคุมงาน	อนุมัติ
นายบุญรอด บุญปลุก	ภ.ศ. 8730	<i>[Signature]</i>
วิศวกรไฟฟ้า	สถาปนิก ผู้ควบคุมงาน	อนุมัติ
นายฉวีวัฒน์ ขอนนุกุลชาติ	ภ.ศ. 25961	<i>[Signature]</i>
วิศวกรอุทกศาสตร์	สถาปนิก ผู้ควบคุมงาน	อนุมัติ
นายบุญรอด บุญปลุก	ภ.ศ. 8730	<i>[Signature]</i>
วิศวกรโยธา	สถาปนิก ผู้ควบคุมงาน	อนุมัติ
นายบุญรอด บุญปลุก	ภ.ศ. 8730	<i>[Signature]</i>

คำแนะนำ  
1. เสาโครงสร้างนี้ตั้งอยู่ในเขตมหาวิทยาลัยเทคโนโลยีราชมงคลธัญบุรี นครราชสีมา หรือหน่วยงานที่เกี่ยวข้อง ใช้เพื่อประโยชน์ของคณะกรรมาธิการการศึกษาระดับปริญญาตรี เท่านั้น ห้ามมิให้ใช้เพื่อประโยชน์อื่นใดโดยเด็ดขาด  
2. ให้ใช้สำหรับพื้นที่ที่กำหนดเท่านั้น ห้ามใช้งานแบบ  
3. ระยะเวลาในการก่อสร้างต้องไม่เกินเวลาที่แจ้งไว้กับ  
ให้ใช้สำหรับก่อสร้าง โดยผู้จ้างต้องปฏิบัติตาม  
จากฉบับนี้ด้วย  
4. ก่อนการปฏิบัติงานก่อสร้าง ผู้รับจ้างต้องส่งแบบ  
SHOP DRAWING หรือแบบงานและผลการตรวจสอบ  
การจ้างดำเนินการก่อสร้างโดยผู้ควบคุมงานก่อน

ตรวจ :  
*[Signature]*  
(นายบุญรอด บุญปลุก)  
วิศวกรโยธาและสถาปนิกควบคุมงาน

อนุมัติ :  
*[Signature]*  
(ศาสตราจารย์ ดร. วิโรจน์ ลิ้มไขแสง)  
อธิการบดี  
มหาวิทยาลัยเทคโนโลยีราชมงคลธัญบุรี

ชื่ออาคาร

แบบแปลน  
DRAWING NO. INI-03  
CHECK BY: 131  
PRINTED DATE: 20-06-2561

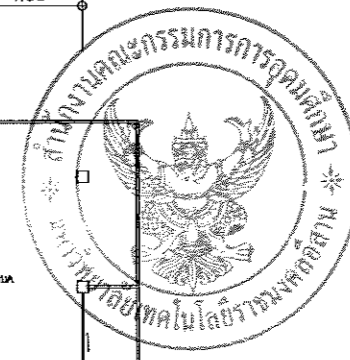

แผนงานออกแบบสิ่งก่อสร้าง  
วิโรจน์ ลิ้มไขแสง  
ค.ศ. ๒๕๖๑  
ตำแหน่งงานบริหารบริหาร  
มหาวิทยาลัยเทคโนโลยีราชมงคลธัญบุรี

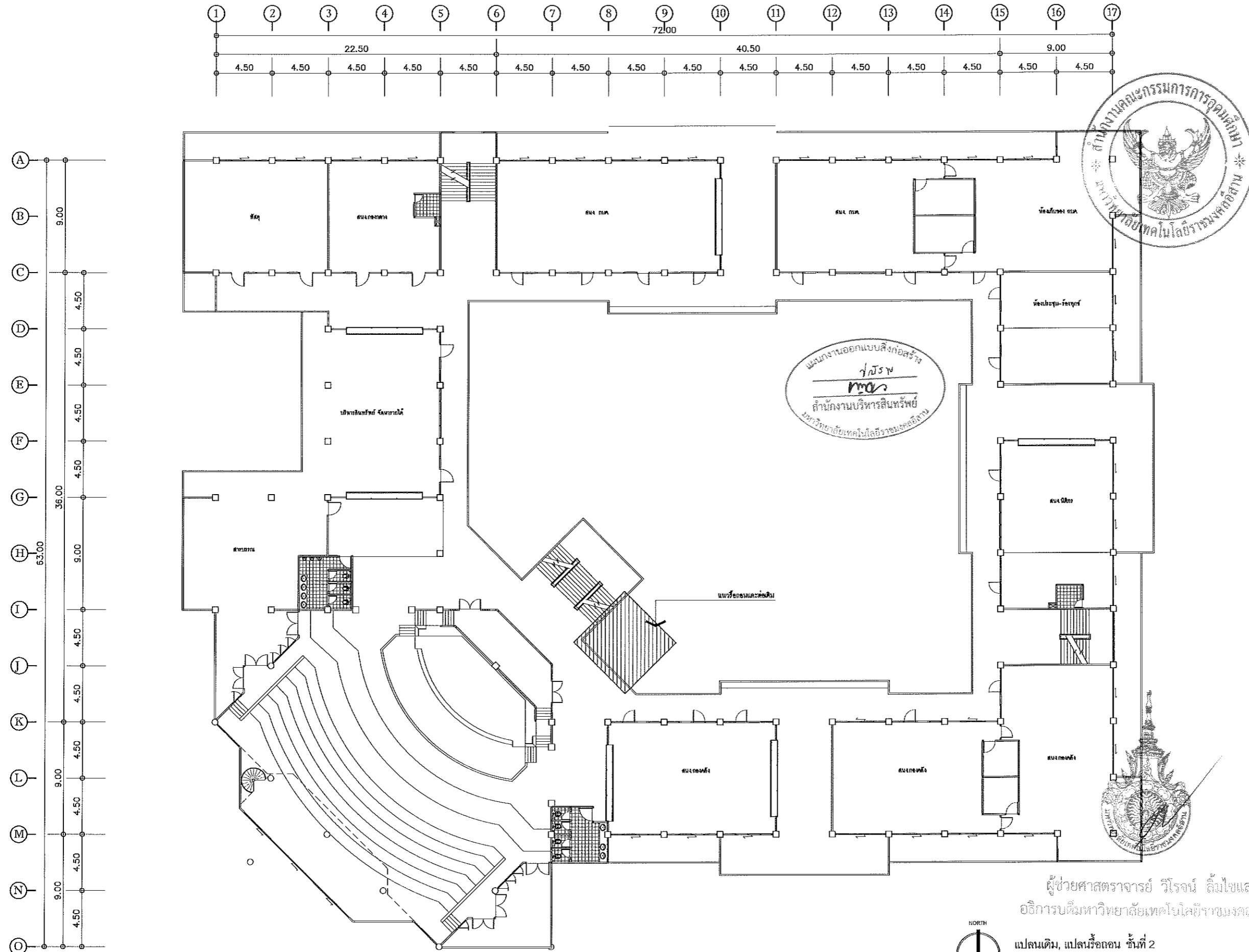

ผู้ช่วยศาสตราจารย์ วิโรจน์ ลิ้มไขแสง  
อธิการบดีมหาวิทยาลัยเทคโนโลยีราชมงคลธัญบุรี  
แปลนเดิม, แปลนรีดถอน ชั้นที่ 2  
SCALE 1:150

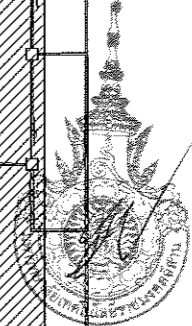
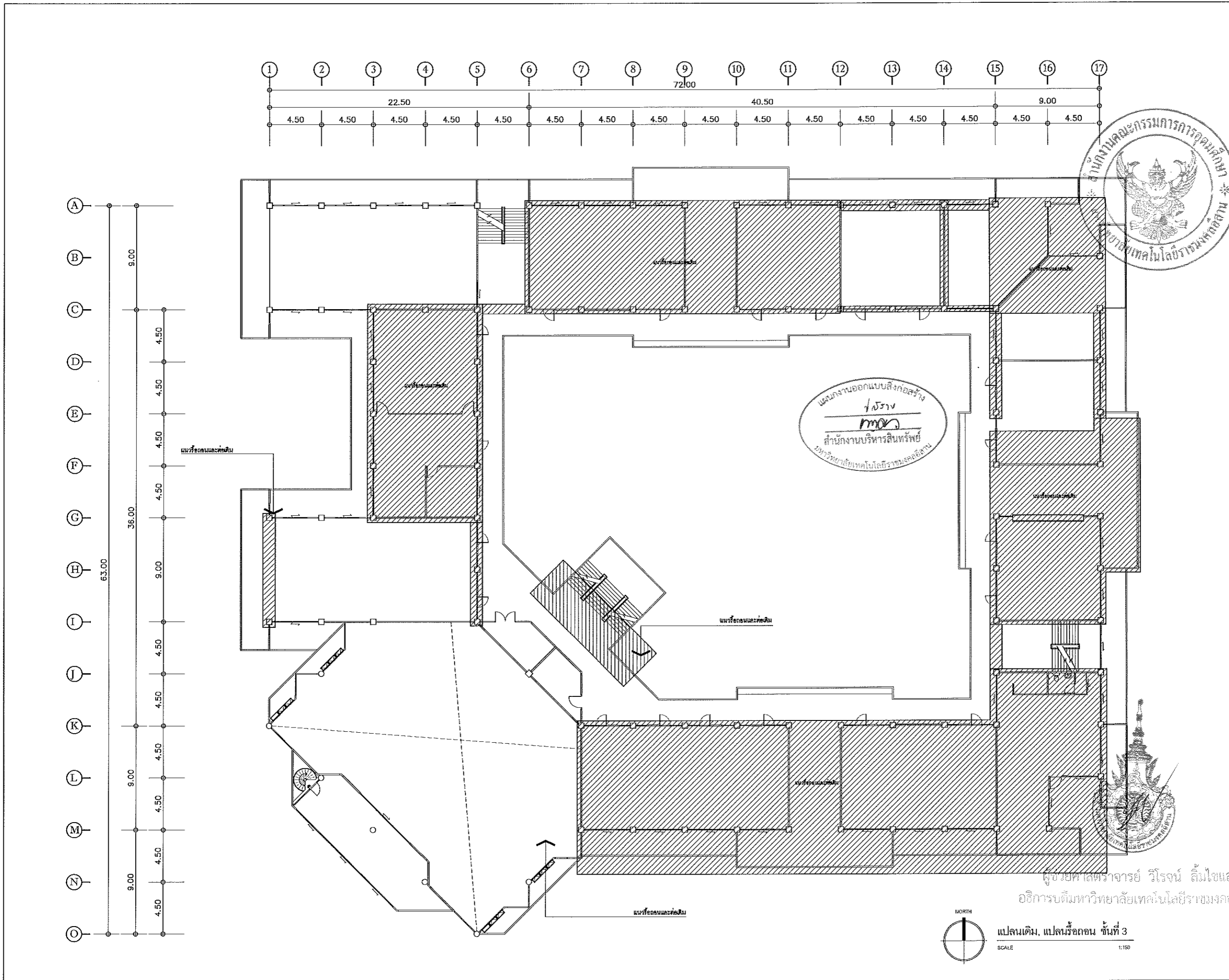

โครงการ		
ปรับปรุงอาคารสำนักงานอธิการบดี (อาคาร 19 ชั้น 3)		
ศูนย์กลาง มหาวิทยาลัยเทคโนโลยีราชมงคลธัญบุรี นครราชสีมา		
สถานที่ก่อสร้าง		
มหาวิทยาลัยเทคโนโลยีราชมงคลธัญบุรี 744 ถ.สุรนารายณ์ ต.ในเมือง อ.เมือง จ.นครราชสีมา		
สถาปนิก	เสนอชื่อ ผู้ขอรับสิทธิ์	รับสิทธิ์
นายทองพงษ์ ไชยมงคล	ก.ค.บ. 18489	<i>Tom</i>
วิศวกรโยธา	เสนอชื่อ ผู้ขอรับสิทธิ์	รับสิทธิ์
นายวิรุจน์ วิจิตร	ว.บ. 7553	<i>Wiroon</i>
นางสาวเนืองน อัมรินทร์	ว.บ. 43194	<i>Neungnong</i>
วิศวกรโครงสร้าง	เสนอชื่อ ผู้ขอรับสิทธิ์	รับสิทธิ์
นายบุญรอด บุญปลุก	ว.บ. 8730	<i>Bunruad</i>
วิศวกรไฟฟ้า	เสนอชื่อ ผู้ขอรับสิทธิ์	รับสิทธิ์
นายลาวัณย์ ขอนาคู	ว.ค.บ. 35661	<i>Lavan</i>
วิศวกรสุขาภิบาล	เสนอชื่อ ผู้ขอรับสิทธิ์	รับสิทธิ์
นายบุญรอด บุญปลุก	ว.บ. 8730	<i>Bunruad</i>
มโนชนากร	เสนอชื่อ ผู้ขอรับสิทธิ์	รับสิทธิ์
คำแนะนำ		
<p>1. แผนก่อสร้างนี้เป็นที่ปรึกษาของมหาวิทยาลัยเทคโนโลยีราชมงคลธัญบุรีเท่านั้น หรือส่วนที่ปรึกษา ใช้เพื่อขออนุญาตขุดเจาะอาคารของมหาวิทยาลัยฯ เท่านั้น ไม่ใช้เพื่อการอื่นอย่างอื่นโดยเด็ดขาด</p> <p>2. ให้ใช้ช่างและที่ปรึกษาที่ปรึกษา รับประกัน</p> <p>3. ระยะเวลาในการดำเนินงานให้ทราบในภายหลังโดยผู้ ให้งานในสถานที่จริง โดยผู้รับจ้างต้องปฏิบัติตาม จากสถาปนิกผู้ออกแบบ</p> <p>4. ก่อนทำการปฏิบัติงานในสถานที่ ให้แจ้งรายชื่อช่างแบบ SHOP DRAWING หรือผู้ควบคุมงานและคณะกรรมการตรวจ การจ้างงานก่อนเริ่มปฏิบัติงานที่อาคารสำนักงานศูนย์</p>		
ตรวจ :		
(นายบุญรอด บุญปลุก) ผู้อำนวยการศูนย์บริการกองกลาง		
อนุมัติ :		
(ศาสตราจารย์ วิจิตร) อธิการบดี มหาวิทยาลัยเทคโนโลยีราชมงคลธัญบุรี		
ชื่ออาคาร		
แบบแปลน		
DRAWING NO.		CHECK BY:
INI-04		131
PRINTED DATE:		
20-06-2561		

NORTH  
 SCALE 1:150  
 แปลนเดิม, แปลนรีดถอน ชั้นที่ 3

ศึกษาศาสตราจารย์ วิโรจน์ สิมไชยแสง  
 อธิการบดีมหาวิทยาลัยเทคโนโลยีราชมงคลธัญบุรี

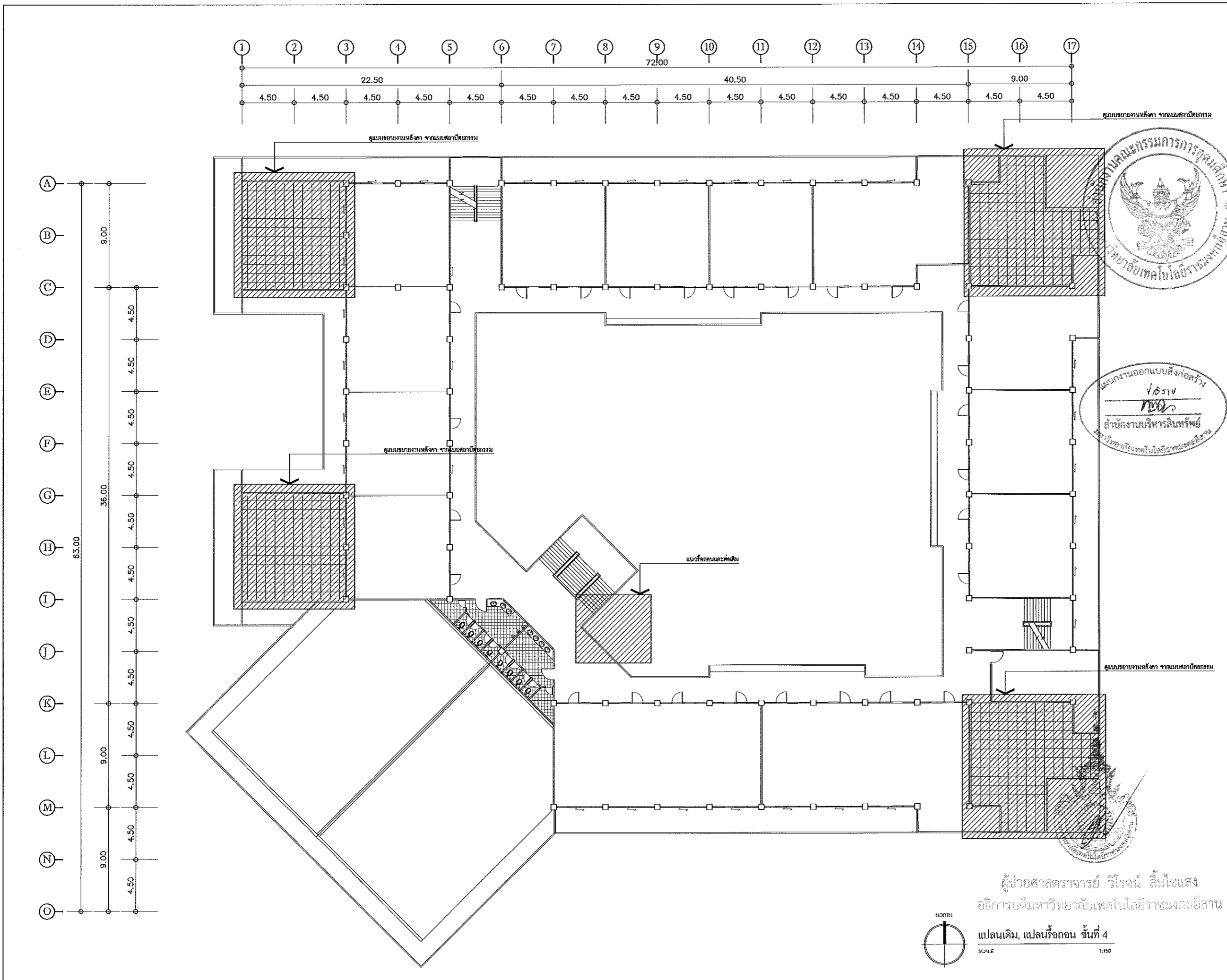

โครงการ  
ปรับปรุงอาคารสำนักงานอธิการบดี  
(อาคาร 19 ชั้น 3)  
ศูนย์กลาง  
มหาวิทยาลัยเทคโนโลยีราชมงคลธัญบุรี  
นครราชสีมา

สถานที่ก่อสร้าง  
มหาวิทยาลัยเทคโนโลยีราชมงคลธัญบุรี  
744 ถ.สุรนารายณ์ ต.ในเมือง อ.เมือง จ.นครราชสีมา

สถาปนิก	เลขที่ใบอนุญาตประกอบวิชาชีพ	ชนิดวิชาชีพ
นายชวลิตพงษ์ ไชยมงคล	ก.ช.18489	วิชาชีพ
วิศวกรโยธา		วิชาชีพ
นายปริญญา พิภพโยธา	ช.ช.7553	วิชาชีพ
นางสาวนณิชา รุ่งรังษิณี	ช.ช.43194	วิชาชีพ
วิศวกรเครื่องจักร		วิชาชีพ
นายบุญรอด บุญปลุก	ก.ช.8730	วิชาชีพ
วิศวกรไฟฟ้า		วิชาชีพ
นายสายันต์ อ่อนบุษยา	ก.พ.35961	วิชาชีพ
วิศวกรสุขาภิบาล		วิชาชีพ
นายบุญรอด บุญปลุก	ก.ช.8730	วิชาชีพ
มัณฑนากร		วิชาชีพ



แผนงานออกแบบสิ่งก่อสร้าง  
1/2564  
นางสาวนณิชา รุ่งรังษิณี  
สำนักงานบริหารสินทรัพย์  
มหาวิทยาลัยเทคโนโลยีราชมงคลธัญบุรี

- คำแนะนํา
1. เปรียบเทียบร่างนี้กับร่างที่ส่งมอบมหาวิทยาลัยเทคโนโลยีราชมงคลธัญบุรี นครราชสีมา หรือหน่วยงานที่เกี่ยวข้อง ใช้เพื่อประโยชน์ด้านความถูกต้องของมหาวิทยาลัย เท่านั้น ห้ามนำไปใช้เพื่อประโยชน์อื่นใดโดยเด็ดขาด
  2. ระวังใช้คำและที่ทางคล้ายกัน ห้ามมิละเลย
  3. จะดำเนินการแก้ไขร่างนี้ในกรณีที่งานก่อสร้างยังไม่เรียบร้อยให้ส่งร่างนี้กลับมายังที่ส่ง โดยผู้รับร่างต้องได้รับอนุญาตจากสถาปนิกผู้ออกแบบ
  4. ค่าใช้จ่ายในการดำเนินงาน ผู้รับจ้างต้องเสนอแบบ SHOP DRAWING ต่อผู้ควบคุมงานและคณะกรรมการตรวจการจ้างโครงการเพื่อขออนุมัติก่อนการดำเนินการก่อสร้าง

ตรวจสอบ :  
(นายบุญรอด บุญปลุก)  
สถาปนิกผู้ออกแบบผู้อำนวยการกองกลาง

อนุมัติ :  
(นางสาวนณิชา รุ่งรังษิณี)  
ผู้อำนวยการ  
มหาวิทยาลัยเทคโนโลยีราชมงคลธัญบุรี

ผู้ช่วยศาสตราจารย์ วิโรจน์ ลิ่มไชแสง  
อธิการบดีมหาวิทยาลัยเทคโนโลยีราชมงคลธัญบุรี

แปลนเดิม, แปลนรีดถนน ชั้นที่ 4  
SCALE 1:150

DRAWING NO.	CHECK BY:
INI-05	131
PRINTED DATE:	
20-05-2561	

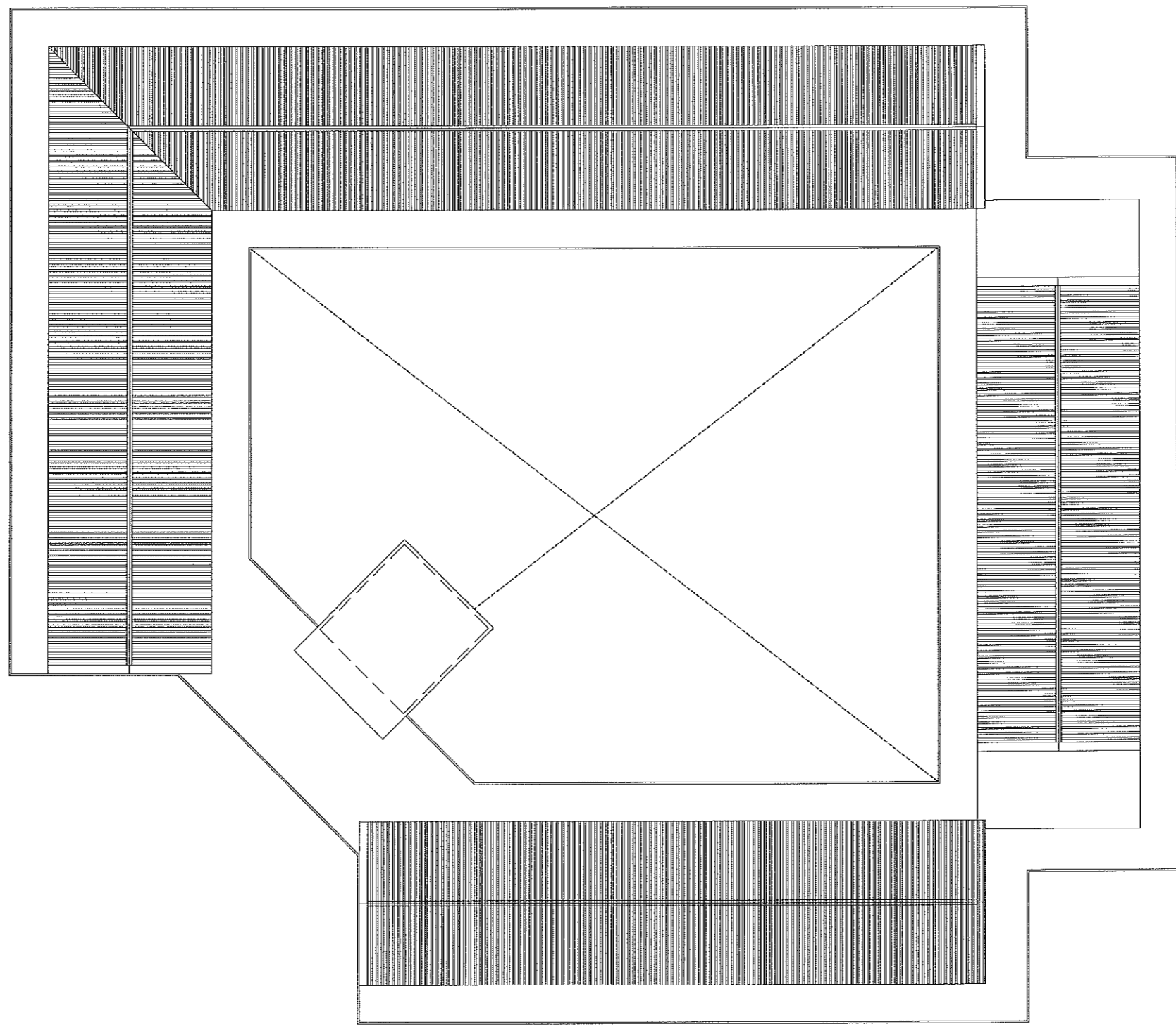
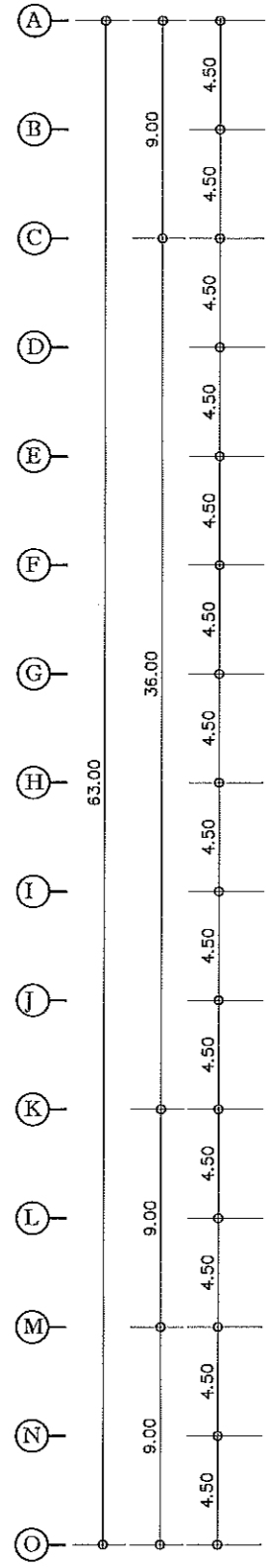
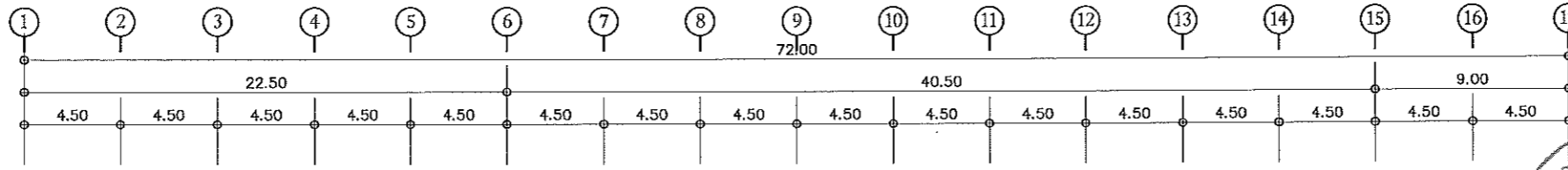

ผู้ช่วยศาสตราจารย์ วิโรจน์ ถิ่นไชแสง  
อธิการบดีมหาวิทยาลัยเทคโนโลยีราชมงคลอีสาน

NORTH  
แปลนเดิม, แปลนรื้อถอน หลังคา  
SCALE 1:150



โครงการ		
ปรับปรุงอาคารสำนักงานอธิการบดี (อาคาร 19 ชั้น 3)		
ศูนย์กลาง มหาวิทยาลัยเทคโนโลยีราชมงคลอีสาน นครราชสีมา		
สถานที่ก่อสร้าง		
มหาวิทยาลัยเทคโนโลยีราชมงคลอีสาน 744 อุตรารายณ์ ต.ในเมือง อ.เมือง จ.นครราชสีมา		
สถาปนิก	อาจารย์ ผู้ช่วยศาสตราจารย์	ร.ว.ถิษ
นายพรพจน์ ไร่สมบูรณ์	ภ.ภ.18469	<i>[Signature]</i>
วิศวกรโยธา	อาจารย์ ผู้ช่วยศาสตราจารย์	ร.ว.ถิษ
นายวิฑูรี ทิพย์มณี	ต.ช.7553	<i>[Signature]</i>
นางสาวบดินทร ชินจันทร์	ภ.ภ.43194	<i>[Signature]</i>
วิศวกรโครงสร้าง	อาจารย์ ผู้ช่วยศาสตราจารย์	ร.ว.ถิษ
นายบุญรอด บุญปลูก	ภ.ช.8730	<i>[Signature]</i>
วิศวกรไฟฟ้า	อาจารย์ ผู้ช่วยศาสตราจารย์	ร.ว.ถิษ
นายฉวีรัตน์ ขอบบุญธา	ภ.ภ.135961	<i>[Signature]</i>
วิศวกรสุขาภิบาล	อาจารย์ ผู้ช่วยศาสตราจารย์	ร.ว.ถิษ
นายบุญรอด บุญปลูก	ภ.ช.8730	<i>[Signature]</i>
มันเทศ	อาจารย์ ผู้ช่วยศาสตราจารย์	ร.ว.ถิษ
คำแนะนำ		
1.แปลนก่อสร้างนี้จัดทำขึ้นโดยกรมการช่างเทคนิคเพื่อใช้ ร่างแบบก่อสร้างอาคาร หรือใช้ร่างแบบที่เกี่ยวกับ ใช้เพื่อขออนุญาตขุดเจาะหรือขุดลอกหรือขุดลอก ทำนบหรือใช้เพื่อการอื่นอันมีลักษณะคล้ายคลึงกัน		
2.ให้ใช้ชั้นและที่วางของให้กำหนด ทิศทางตาม		
3.ระบอบการระบายน้ำในอาคารนี้จะต้องมีที่รับ น้ำทิ้งในอาคารนี้ ซึ่งผู้รับจ้างจะต้องขุด จากภายนอกอาคาร		
4.ก่อนการปฏิบัติงานในอาคารนี้ ผู้รับจ้างต้องขุด SHOP DRAWING ที่ผู้ควบคุมงานและวิศวกรตรวจสอบ การจ้างผู้ควบคุมงานและผู้ควบคุมงานก่อนการปฏิบัติงาน		
ตรวจ :		
(นายบุญรอด บุญปลูก) อธิการบดีมหาวิทยาลัยเทคโนโลยีราชมงคลอีสาน		
อนุมัติ :		
(ดร.วิโรจน์ ถิ่นไชแสง) อธิการบดี มหาวิทยาลัยเทคโนโลยีราชมงคลอีสาน		
ชื่ออาคาร		
แบบแปลน		
DRAWING NO.	CHECK BY:	
INI-06	131	
PRINTED DATE:		
20-06-2561		

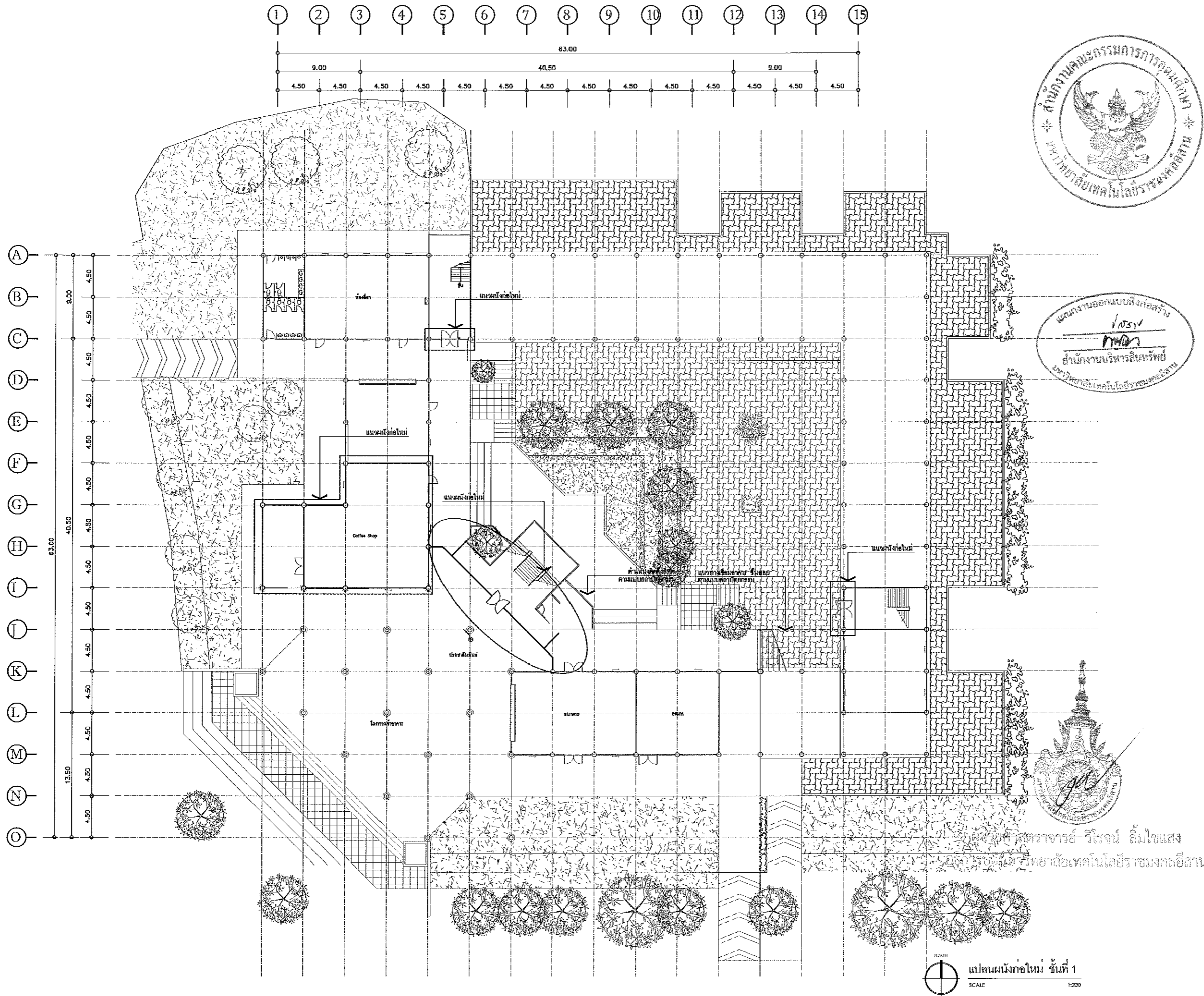

แผนงานออกแบบสิ่งก่อสร้าง  
 โครงสร้าง  
 สำนักงานบริหารสินทรัพย์  
 มหาวิทยาลัยเทคโนโลยีราชมงคลธัญบุรี

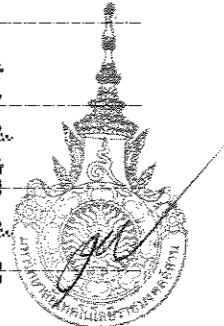

1000M  
 แปลนผนังก่อใหม่ ชั้นที่ 1  
 SCALE 1:200



โครงการ		
ปรับปรุงอาคารสำนักงานอธิการบดี (อาคาร 19 ชั้น 3)		
ศูนย์กลาง มหาวิทยาลัยเทคโนโลยีราชมงคลธัญบุรี นครราชสีมา		
สถานที่ก่อสร้าง		
มหาวิทยาลัยเทคโนโลยีราชมงคลธัญบุรี 744 ถนนราชสีมา ๓ ในเมือง นครราชสีมา		
สถาปนิก	อาจารย์ผู้ควบคุมงาน	วิชาชีพ
นายพรชิตพงษ์ ไชยมงคล	ก.บ.๒๕๕๘	<i>[Signature]</i>
วิศวกรโยธา	อาจารย์ผู้ควบคุมงาน	วิชาชีพ
นายณัฐภูมิ พิทักษ์ธาดา	ก.บ.๗๕๕๓	<i>[Signature]</i>
นางลลนาณิชา ทนังจันทร์	ก.บ.๔๓๑๔	<i>[Signature]</i>
วิศวกรโครงสร้าง	อาจารย์ผู้ควบคุมงาน	วิชาชีพ
นายบุญรอด บุญปลุก	ก.บ.๘๗๓๐	<i>[Signature]</i>
วิศวกรไฟฟ้า	อาจารย์ผู้ควบคุมงาน	วิชาชีพ
นายสาธิต ขอนบุญธา	ก.บ.๖๕๕๑	<i>[Signature]</i>
วิศวกรสุขาภิบาล	อาจารย์ผู้ควบคุมงาน	วิชาชีพ
นายบุญรอด บุญปลุก	ก.บ.๘๗๓๐	<i>[Signature]</i>
มัณฑนากร	อาจารย์ผู้ควบคุมงาน	วิชาชีพ
คำแนะนำ		
1. เสนอข้อจำกัดในกรณีที่มีของเก่าหรือสิ่งก่อสร้างเดิมที่มีอยู่ ให้ดูรายละเอียดตามความหมายของภาพอาคารสถาปัตย์ ๑ เท่านั้น ห้ามไปใช้สิ่งก่อสร้างที่นอกเหนือจากนี้โดยเด็ดขาด 2. ให้ใช้วัสดุและสีที่ทนทานได้ยาวนาน ห้ามใช้สีฉาบ 3. ระยะเวลาในการก่อสร้างต้องไม่เกินเวลาที่แจ้งไว้ ให้ใช้วัสดุและสีที่ทนทานได้ยาวนาน ห้ามใช้สีฉาบ 4. ก่อนการปฏิบัติงานในสถานที่งาน ผู้รับจ้างต้องส่งมอบ SHOP DRAWING หรือแบบร่างรายละเอียดการก่อสร้าง การจัดการความปลอดภัยของพื้นที่ก่อสร้างก่อนการดำเนินงานทุกครั้ง		
ตรวจ :		
(นายบุญรอด บุญปลุก) วิศวกรโยธาและควบคุมงาน		
อนุมัติ :		
(ศาสตราจารย์ ดร. วิจิตร ภูมิปัญญา) อธิการบดี มหาวิทยาลัยเทคโนโลยีราชมงคลธัญบุรี		
ชื่ออาคาร		
แบบแปลน		
DRAWING NO.		CHECK BY:
INI-07		131
PRINTED DATE:		
20-06-2561		

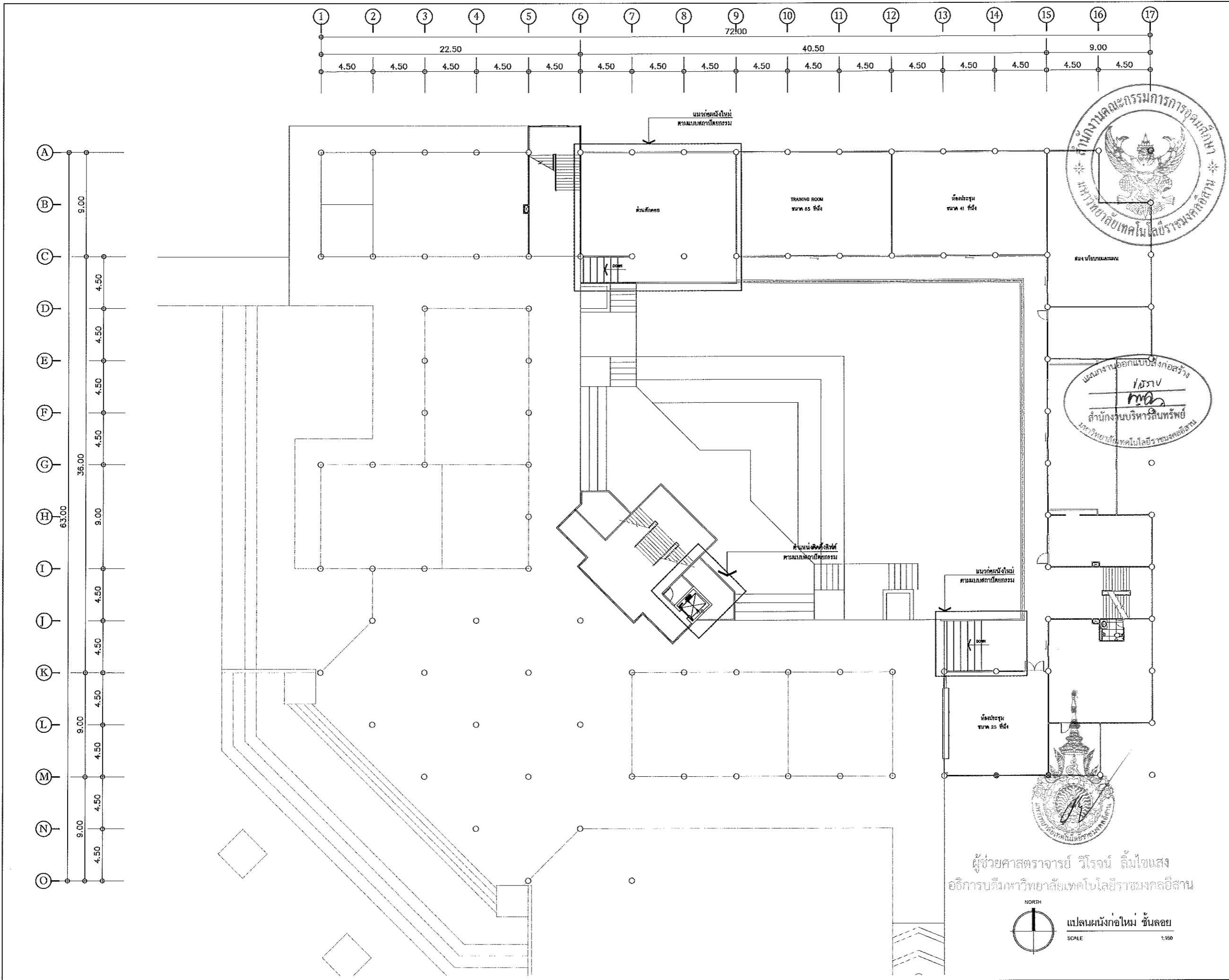

แผนงานออกแบบสิ่งก่อสร้าง  
 เอรณ  
 สำนักงานบริหารทรัพย์สิน  
 มหาวิทยาลัยเทคโนโลยีราชมงคลสุรินทร์

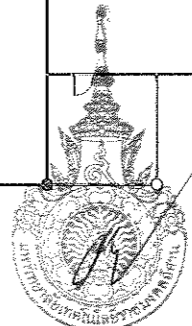

ผู้ช่วยศาสตราจารย์ วิโรจน์ ลิ้มไขแสง  
 อธิการบดีมหาวิทยาลัยเทคโนโลยีราชมงคลสุรินทร์

NORTH  
 เปรณณังก่อใหม่ ชั้นลอย  
 SCALE 1:150



โครงการ  
 ปรับปรุงอาคารสำนักงานอธิการบดี  
 (อาคาร 19 ชั้น 3)  
 ศูนย์กลาง  
 มหาวิทยาลัยเทคโนโลยีราชมงคลสุรินทร์  
 นครราชสีมา

สถานที่ก่อสร้าง  
 มหาวิทยาลัยเทคโนโลยีราชมงคลสุรินทร์  
 744 ถ.สุรนารายณ์ ต.โนนเมือง อ.เมือง จ.นครราชสีมา

สถาปนิก	สถาปนิก ผู้ประกอบวิชาชีพ	สมาชิก
นายพรเทพพงษ์ ไชยบุตร	ภ.ศ. ๒๕๒๘	<i>Prateep</i>
วิศวกโยธา	สถาปนิก ผู้ประกอบวิชาชีพ	สมาชิก
นายวีรวิทย์ ทัพโยธา	ศ.บ. 7553	<i>Viravit</i>
นางสาวปณิธาน พันธุ์ทิพย์	ภ.ศ. 43194	<i>Panich</i>
วิศวกโครงสร้าง	สถาปนิก ผู้ประกอบวิชาชีพ	สมาชิก
นายบุญรอด บุญปลุก	ภ.ศ. 8730	<i>Bunruad</i>
วิศวกไฟฟ้า	สถาปนิก ผู้ประกอบวิชาชีพ	สมาชิก
นายลาภันต์ อ่อนบุญชาติ	ภ.ศ. 35961	<i>Laphant</i>
วิศวกอุทกวิทยา	สถาปนิก ผู้ประกอบวิชาชีพ	สมาชิก
นายบุญรอด บุญปลุก	ภ.ศ. 8730	<i>Bunruad</i>
มัณฑนากร	สถาปนิก ผู้ประกอบวิชาชีพ	สมาชิก

คำแนะนำ  
 1. แผนก่อสร้างนี้เป็นเพียงข้อมูลเบื้องต้นเท่านั้น ไม่สามารถนำมาใช้เพื่อขออนุญาตก่อสร้าง หรือดำเนินการก่อสร้างได้ โดยผู้รับจ้างต้องไปศึกษาและขอขออนุญาตก่อสร้างจากหน่วยงานที่เกี่ยวข้องก่อนดำเนินการก่อสร้าง  
 2. ให้ใช้ค่าก่อสร้างตามที่กำหนดไว้เท่านั้น ห้ามมีราคาเพิ่ม  
 3. ระยะเวลาในการก่อสร้างตามที่ระบุไว้ในรายละเอียดการก่อสร้างไว้เท่านั้น ไม่สามารถยืดหยุ่นได้โดยผู้รับจ้างต้องไปศึกษาและขอขออนุญาตจากหน่วยงานที่เกี่ยวข้องก่อน  
 4. ค่าบริการผู้ดำเนินงานในโครงการ ผู้รับจ้างต้องส่งแบบ SHOP DRAWING ส่งผู้ควบคุมงานและคณะกรรมการตรวจสอบการจ้างดำเนินการก่อสร้างโดยผู้รับจ้างต้องไปศึกษาและขอขออนุญาตจากหน่วยงานที่เกี่ยวข้องก่อนดำเนินการก่อสร้าง

ตรวจสอบ :  
 (นายบุญรอด บุญปลุก)  
 วิศวกรควบคุมงานก่อสร้าง

อนุมัติ :  
 (ศ.ดร. วีรพงษ์ ลิ้มไขแสง)  
 อธิการบดี  
 มหาวิทยาลัยเทคโนโลยีราชมงคลสุรินทร์

ชื่ออาคาร

แบบแปลน

DRAWING NO.	CHECK BY:
INI-08	131
PRINTED DATE:	
20-06-2561	

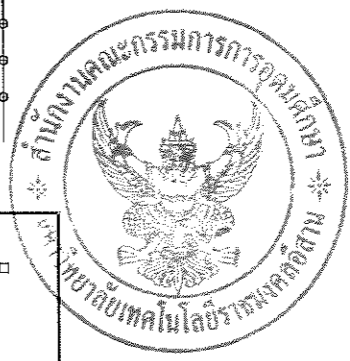
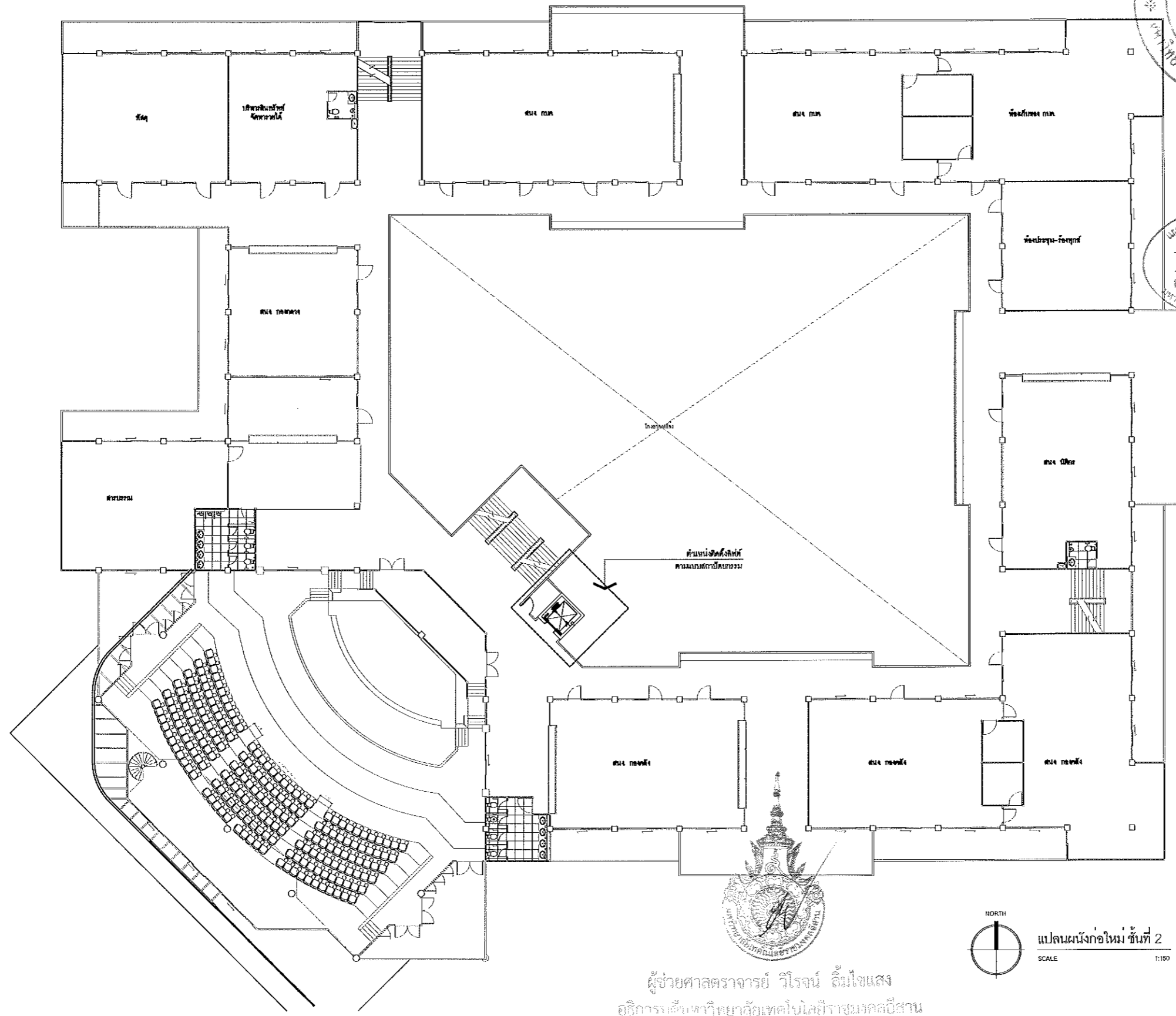
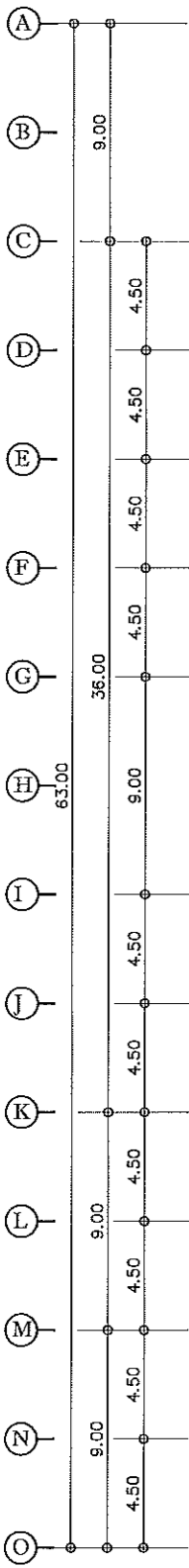
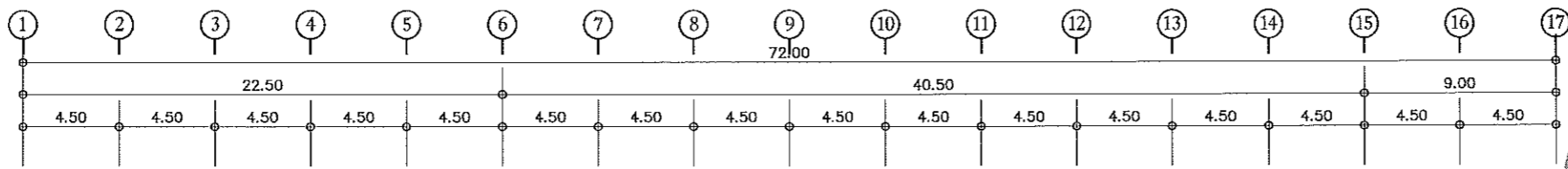

แผนงานออกแบบสิ่งก่อสร้าง  
 1/3  
 1/3  
 สำนักงานบริหารสินทรัพย์  
 มหาวิทยาลัยเทคโนโลยีราชมงคลอีสาน

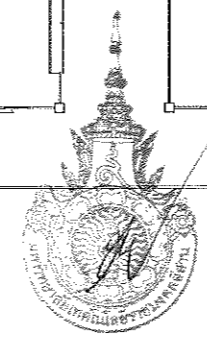

NORTH  
 SCALE 1:150  
 1:150

ผู้ช่วยศาสตราจารย์ วีโรจน์ ลิ้มใจแสง  
 อธิการบดีมหาวิทยาลัยเทคโนโลยีราชมงคลอีสาน



โครงการ  
 ปรับปรุงอาคารสำนักงานอธิการบดี  
 (อาคาร 19 ชั้น 3)  
 ศูนย์กลาง  
 มหาวิทยาลัยเทคโนโลยีราชมงคลอีสาน  
 นครราชสีมา

สถานที่ก่อสร้าง  
 มหาวิทยาลัยเทคโนโลยีราชมงคลอีสาน  
 744 ถนนราชสีมา ต.ในเมือง อ.เมือง จ.นครราชสีมา

สถาปนิก	เลขที่ใบอนุญาตประกอบวิชาชีพ	ลายเซ็น
นายทองแดง ไชยมงคล	ภ.ศ. 18189	<i>[Signature]</i>
วิศวกรโยธา	เลขที่ใบอนุญาตประกอบวิชาชีพ	ลายเซ็น
นายวิฑูรี ทิมเกียรติ	ต.ย. 7553	<i>[Signature]</i>
นางฉัตรณิศา จันทร์ทิพย์	ภ.ย. 43184	<i>[Signature]</i>
วิศวกรโครงสร้าง	เลขที่ใบอนุญาตประกอบวิชาชีพ	ลายเซ็น
นายบุญรอด บุญปลูก	ภ.ย. 8730	<i>[Signature]</i>
วิศวกรไฟฟ้า	เลขที่ใบอนุญาตประกอบวิชาชีพ	ลายเซ็น
นายลาวัณย์ ชอนนุกษา	ภ.ย. 35951	<i>[Signature]</i>
วิศวกรสถาปัตยกรรม	เลขที่ใบอนุญาตประกอบวิชาชีพ	ลายเซ็น
นายบุญรอด บุญปลูก	ภ.ย. 8730	<i>[Signature]</i>
นักเขียนแบบ	เลขที่ใบอนุญาตประกอบวิชาชีพ	ลายเซ็น

คำแนะนำ  
 1. แผนก่อสร้างนี้เป็นเพียงข้อมูลเบื้องต้นเท่านั้น  
 2. ให้ใช้ช่างและที่ทำงานได้เท่านั้น ห้ามรับจ้าง  
 3. ระยะเวลาในการก่อสร้างให้ระบุไว้ในสัญญาให้ชัดเจน  
 4. ก่อนการปฏิบัติงานในสถานที่ ผู้รับจ้างต้องส่งแบบ SHOP DRAWING ต่อผู้ควบคุมงานและคณะกรรมการตรวจการจ้างพิจารณาเรียบร้อยแล้วก่อนดำเนินการก่อสร้าง

ตรวจ :  
 (นายบุญรอด บุญปลูก)  
 ศึกษารายงานที่ผู้ควบคุมงาน

อนุมัติ :  
 (ศาสตราจารย์ วีโรจน์ ลิ้มใจแสง)  
 อธิการบดี  
 มหาวิทยาลัยเทคโนโลยีราชมงคลอีสาน

ชื่ออาคาร

แผนผัง

DRAWING NO.	CHECK BY:
INI-09	131
PRINTED DATE:	
20-06-2561	



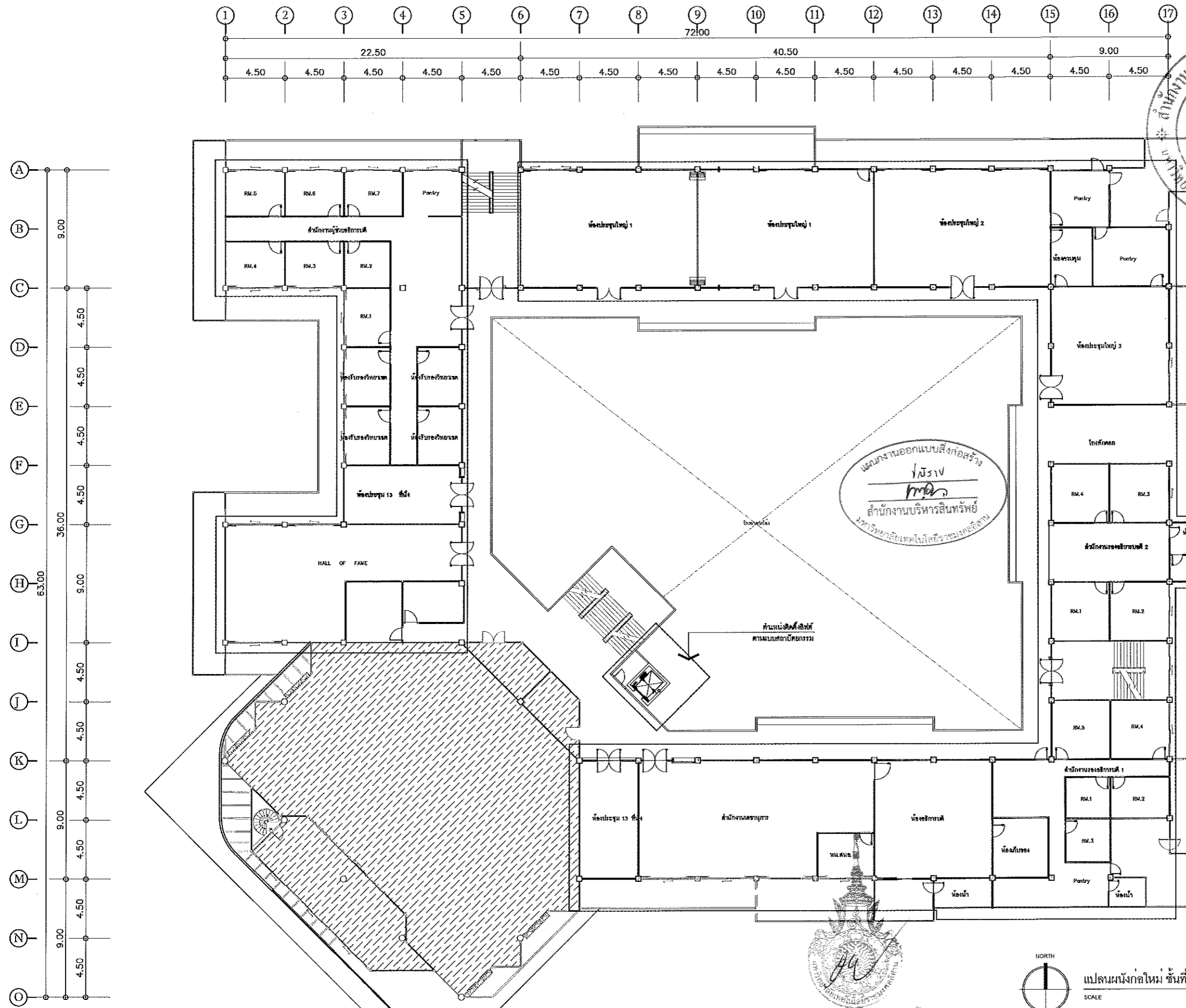

แผนผังนอกแบบสิ่งก่อสร้าง  
 ไม้ระย  
 สำนักงานบริหารสินทรัพย์  
 มหาวิทยาลัยเทคโนโลยีราชมงคลธัญบุรี

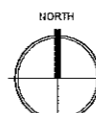
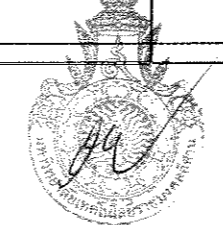

แปลนผนังก่อใหม่ ชั้นที่ 3  
 SCALE 1:150

ผู้ช่วยศาสตราจารย์ วิโรจน์ ลิ้มไขแสง  
 อธิการบดีมหาวิทยาลัยเทคโนโลยีราชมงคลธัญบุรี

โครงการ		
ปรับปรุงอาคารสำนักงานอธิการบดี (อาคาร 19 ชั้น 3)		
ศูนย์กลาง มหาวิทยาลัยเทคโนโลยีราชมงคลธัญบุรี นครราชสีมา		
สถานที่ก่อสร้าง		
มหาวิทยาลัยเทคโนโลยีราชมงคลธัญบุรี 744 ถนนราชสีมา ต.ในเมือง อ.เมือง จ.นครราชสีมา		
สถาปนิก	ผู้ออกแบบ	อนุมัติ
นายเชษฐพงษ์ ไชยมงคล	ภ.ศ. ๒๕๒๘	<i>[Signature]</i>
วิศวกรโยธา	ผู้ออกแบบ	อนุมัติ
นายวิรุจน์ พิพิธธาดา	ภ.ศ. ๒๕๕๓	<i>[Signature]</i>
นางสาวนิตยา ชื่นชื่นศิริ	ภ.ศ. ๒๕๓๕	<i>[Signature]</i>
วิศวกรโครงสร้าง	ผู้ออกแบบ	อนุมัติ
นายบุญรอด บุญปลุก	ภ.ศ. ๒๕๓๐	<i>[Signature]</i>
วิศวกรไฟฟ้า	ผู้ออกแบบ	อนุมัติ
นายฉัตรชัย ขอบบุญตา	ภ.ศ. ๒๕๓๕	<i>[Signature]</i>
วิศวกรสถาปัตย์	ผู้ออกแบบ	อนุมัติ
นายบุญรอด บุญปลุก	ภ.ศ. ๒๕๓๐	<i>[Signature]</i>
ผู้ควบคุมการก่อสร้าง	ผู้ออกแบบ	อนุมัติ
คำแนะนํา		
1. เสนอร่างนี้เป็นเพียงร่างของมหาวิทยาลัยเทคโนโลยีราชมงคลธัญบุรีเท่านั้น ไม่สามารถนำไปใช้ก่อสร้างได้โดยปราศจากการอนุญาตจากมหาวิทยาลัยเทคโนโลยีราชมงคลธัญบุรี		
2. ให้ใช้ช่างและที่ทำการก่อสร้าง ตามที่ปรากฏ		
3. ระยะเวลาในการก่อสร้างจะขึ้นอยู่กับสภาพดินฟ้าอากาศ ไม่สามารถระบุได้โดยแน่ชัด		
4. ก่อนการก่อสร้างในโครงการ ผู้รับจ้างต้องส่งแบบ SHOP DRAWING หรือแบบรายละเอียดการก่อสร้างมาให้มหาวิทยาลัยเทคโนโลยีราชมงคลธัญบุรีพิจารณา		
ตรวจ :		
( นายบุญรอด บุญปลุก ) อธิการบดีมหาวิทยาลัยเทคโนโลยีราชมงคลธัญบุรี		
อนุมัติ :		
( ศ.ดร. วิโรจน์ ลิ้มไขแสง ) อธิการบดีมหาวิทยาลัยเทคโนโลยีราชมงคลธัญบุรี		
ชื่ออาคาร		
แบบแปลน		
DRAWING NO.	CHECK BY:	
INI-10	131	
PRINTED DATE:		
20-06-2561		

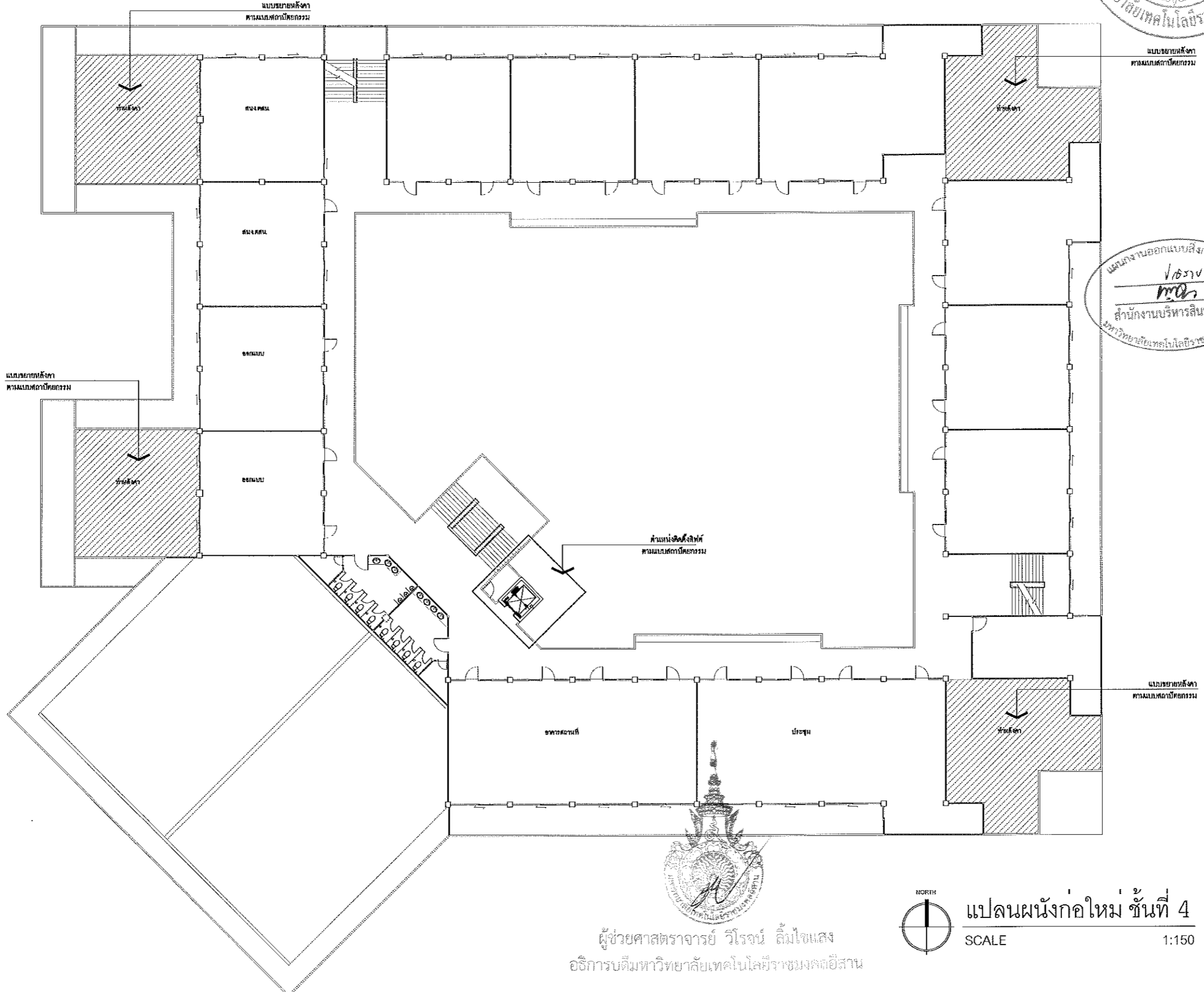
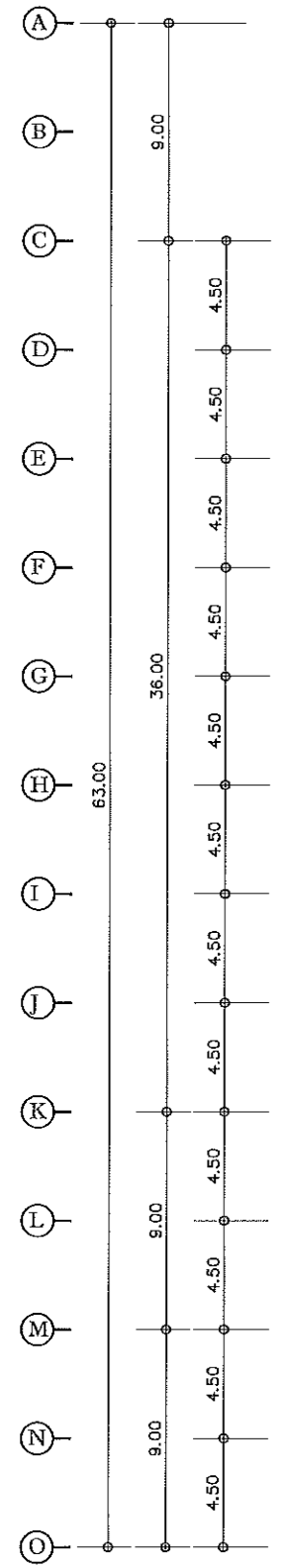
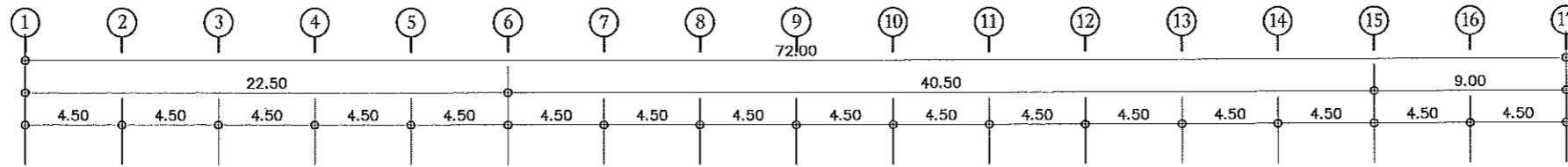

แผนงานออกแบบสิ่งก่อสร้าง  
 1/15 รวบ  
 มร.  
 สำนักงานบริหารสินทรัพย์  
 มหาวิทยาลัยเทคโนโลยีราชมงคลธัญบุรี

โครงการ ปรับปรุงอาคารสำนักงานอธิการบดี (อาคาร 19 ชั้น 3) ศูนย์กลาง มหาวิทยาลัยเทคโนโลยีราชมงคลธัญบุรี นครราชสีมา		
สถานที่ก่อสร้าง มหาวิทยาลัยเทคโนโลยีราชมงคลธัญบุรี 744 ถ.สุรนารายณ์ ต.ในเมือง อ.เมือง จ.นครราชสีมา		
สถาปนิก	สถาปนิก ผู้ควบคุม/วิชาชีพ	วิชาชีพ
นายทองหล่อ ไข่มุนด์	ร.ศ. 10489	ท.พ.
วิศวกรโยธา	สถาปนิก ผู้ควบคุม/วิชาชีพ	วิชาชีพ
นายวิฑูรย์ ทิพย์ธาดา	ร.ศ. 7553	ว.ร.
นางจางนณิชา ชื่นชื่น	ร.ศ. 43194	ว.ร.
วิศวกรโครงสร้าง	สถาปนิก ผู้ควบคุม/วิชาชีพ	วิชาชีพ
นายบุญรอด บุญสุภา	ร.ศ. 8730	ท.พ.
วิศวกรไฟฟ้า	สถาปนิก ผู้ควบคุม/วิชาชีพ	วิชาชีพ
นายฉัตรชัย ชอนบุญคำ	ร.ศ. 13588	ท.พ.
วิศวกรสุขาภิบาล	สถาปนิก ผู้ควบคุม/วิชาชีพ	วิชาชีพ
นายบุญรอด บุญสุภา	ร.ศ. 8730	ท.พ.
มีใบอนุญาต	สถาปนิก ผู้ควบคุม/วิชาชีพ	วิชาชีพ
คำแนะนำ 1. เสนอข้อร่างนี้เป็นคำสั่งของมหาวิทยาลัยเทคโนโลยีราชมงคลธัญบุรี หรือหน่วยงานที่เกี่ยวข้องใช้หรือส่งมอบตามความตกลงของมหาวิทยาลัยฯ เท่านั้น ห้ามนำไปใช้กับงานอื่นโดยไม่ได้รับอนุญาต 2. ให้ใช้ตัวหนังสือที่กำหนดไว้เท่านั้น ห้ามัดจากแบบ 3. ระวังการเขียนทับซ้อนกับแบบสถาปัตย์ที่มีอยู่เดิม ให้ใช้สีและเส้นที่ต่างไปจากแบบเดิม 4. ก่อนการปฏิบัติงานในอาคาร ผู้ใช้ควรระวังกับแบบ SHOP DRAWING ที่ผู้ควบคุมงานและคณะกรรมการตรวจการจ้างได้พิจารณาและอนุญาตให้ดำเนินการตามแบบชุดนี้		
ตรวจ :		
(นายบุญรอด บุญสุภา) ศึกษารายงานและผู้อนุมัติแบบก่อสร้าง		
อนุมัติ :		
(ศาสตราจารย์ ดร. ธีรพงษ์ มีใจแสง) อธิการบดี มหาวิทยาลัยเทคโนโลยีราชมงคลธัญบุรี		
ชื่ออาคาร		
แบบแปลน		
DRAWING NO.	CHECK BY:	
INI-11	131	
PRINTED DATE:		
20-06-2561		

ผู้ช่วยศาสตราจารย์ วิโรจน์ ลิ้มไขแสง  
 อธิการบดีมหาวิทยาลัยเทคโนโลยีราชมงคลธัญบุรี

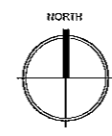

แปลนผนังก่อใหม่ ชั้นที่ 4  
 SCALE 1:150

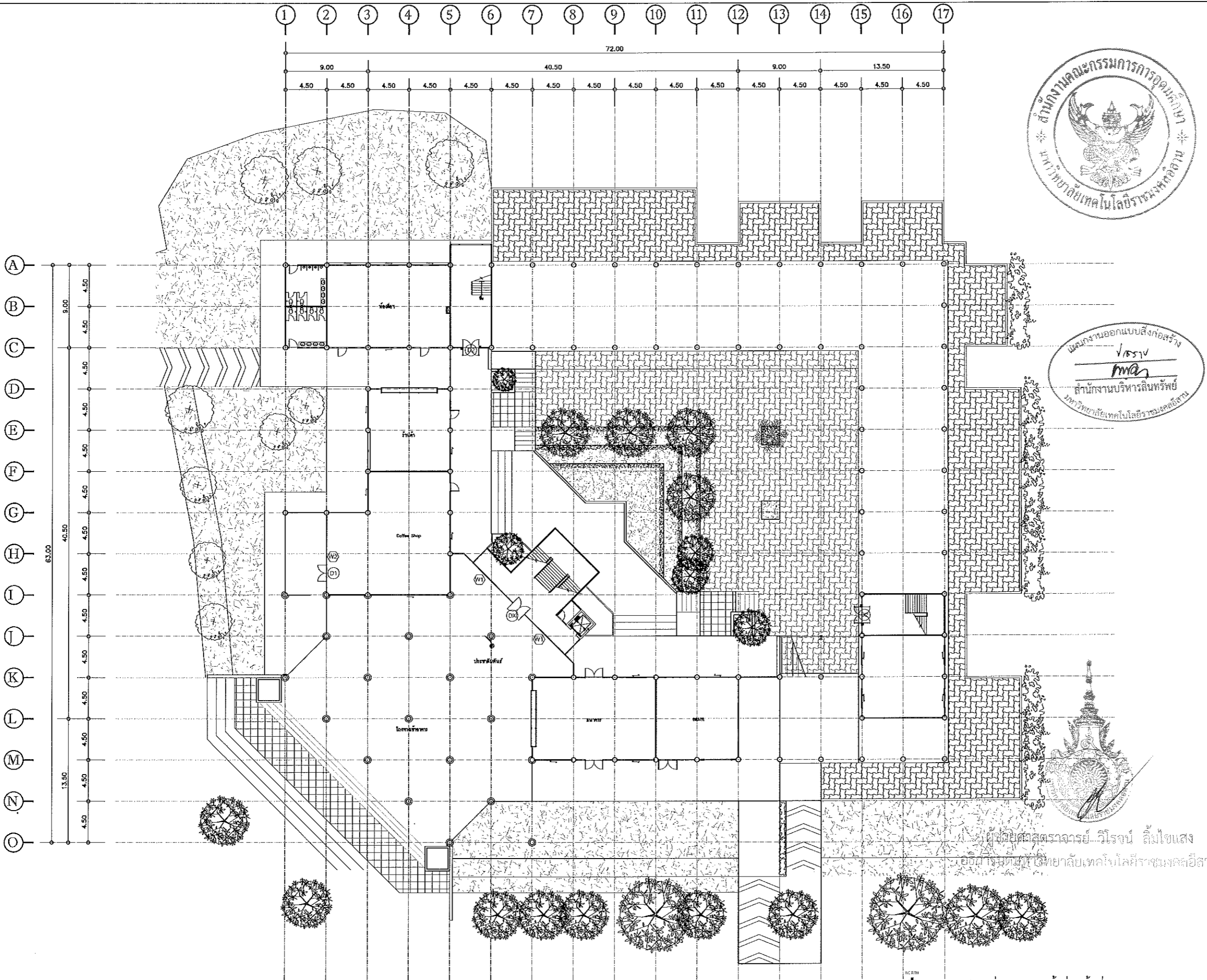

แผนงานออกแบบสิ่งก่อสร้าง  
 วิโรจน์ ลิ่มโชแสง  
 สถาปนิก  
 มหาวิทยาลัยเทคโนโลยีราชมงคลธัญบุรี

โครงการ ปรับปรุงอาคารสำนักงานอธิการบดี (อาคาร 19 ชั้น 3)		
ศูนย์กลาง มหาวิทยาลัยเทคโนโลยีราชมงคลธัญบุรี นครราชสีมา		
สถานที่ก่อสร้าง มหาวิทยาลัยเทคโนโลยีราชมงคลธัญบุรี 744 ถนนราชดำเนิน ๓ ในเมือง อ.เมือง จ.นครราชสีมา		
สถาปนิก	เลขที่ใบอนุญาตประกอบวิชาชีพ	วิชาชีพ
นายพรเทพพงษ์ ไชยผดุง	ก.ล.๒๕๔๑	
วิศวกรโยธา	เลขที่ใบอนุญาตประกอบวิชาชีพ	วิชาชีพ
นายปริญญา พิทธิโยธา	ก.ย.๗๕๕๓	
นางสาวณิชากร ชื่นชื่นทิพย์	ก.น.๔๓๑๙๔	
วิศวกรเครื่องจักร	เลขที่ใบอนุญาตประกอบวิชาชีพ	วิชาชีพ
นายบุญรอด บุญปลุก	ก.ย.๘๗๓๐	
วิศวกรไฟฟ้า	เลขที่ใบอนุญาตประกอบวิชาชีพ	วิชาชีพ
นายวชิรศักดิ์ ขอนบุญสุธา	ก.พ.๓๕๑๕๑	
วิศวกรสุขาภิบาล	เลขที่ใบอนุญาตประกอบวิชาชีพ	วิชาชีพ
นายบุญรอด บุญปลุก	ก.ย.๘๗๓๐	
มณฑปอาคาร	เลขที่ใบอนุญาตประกอบวิชาชีพ	วิชาชีพ
คำแนะนำ		
๑. แผนก่อสร้างนี้จัดทำขึ้นโดยกรมการช่างโยธาธิการและผังเมือง หรือหน่วยงานที่เกี่ยวข้อง ใช้ได้เฉพาะโครงการของมหาวิทยาลัยฯ เท่านั้น ห้ามนำไปใช้ในงานอื่นโดยไม่ได้รับอนุญาต		
๒. ให้ใช้ค่าและที่ทำการก่อสร้างตามที่ระบุไว้ในแผน		
๓. ระยะเวลาในการก่อสร้างจะขึ้นอยู่กับสภาพที่จริงในสถานที่ก่อสร้าง ซึ่งอาจแตกต่างจากที่ระบุไว้ในแผน		
๔. ก่อนการปฏิบัติงานในสถานที่ ผู้รับจ้างต้องติดต่อขอรับใบอนุญาตปฏิบัติงานและขอรับใบอนุญาตประกอบวิชาชีพจากกรมการช่างโยธาธิการและผังเมือง		
ตรวจสอบ :		
(นายบุญรอด บุญปลุก) อธิการบดีมหาวิทยาลัยเทคโนโลยีราชมงคลธัญบุรี		
อนุมัติ :		
(ศาสตราจารย์วิโรจน์ ลิ่มโชแสง) อธิการบดีมหาวิทยาลัยเทคโนโลยีราชมงคลธัญบุรี		
ชื่ออาคาร		
แบบแปลน		
DRAWING NO.	CHECK BY:	
INI-12	131	
PRINTED DATE:		
20-06-2561		

แปลนตำแหน่งประตูและหน้าต่าง ชั้นที่ 1  
 SCALE 1:200

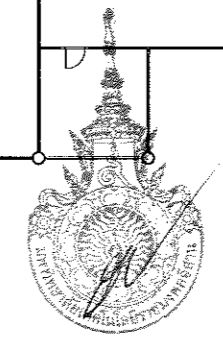
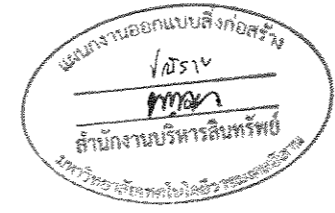
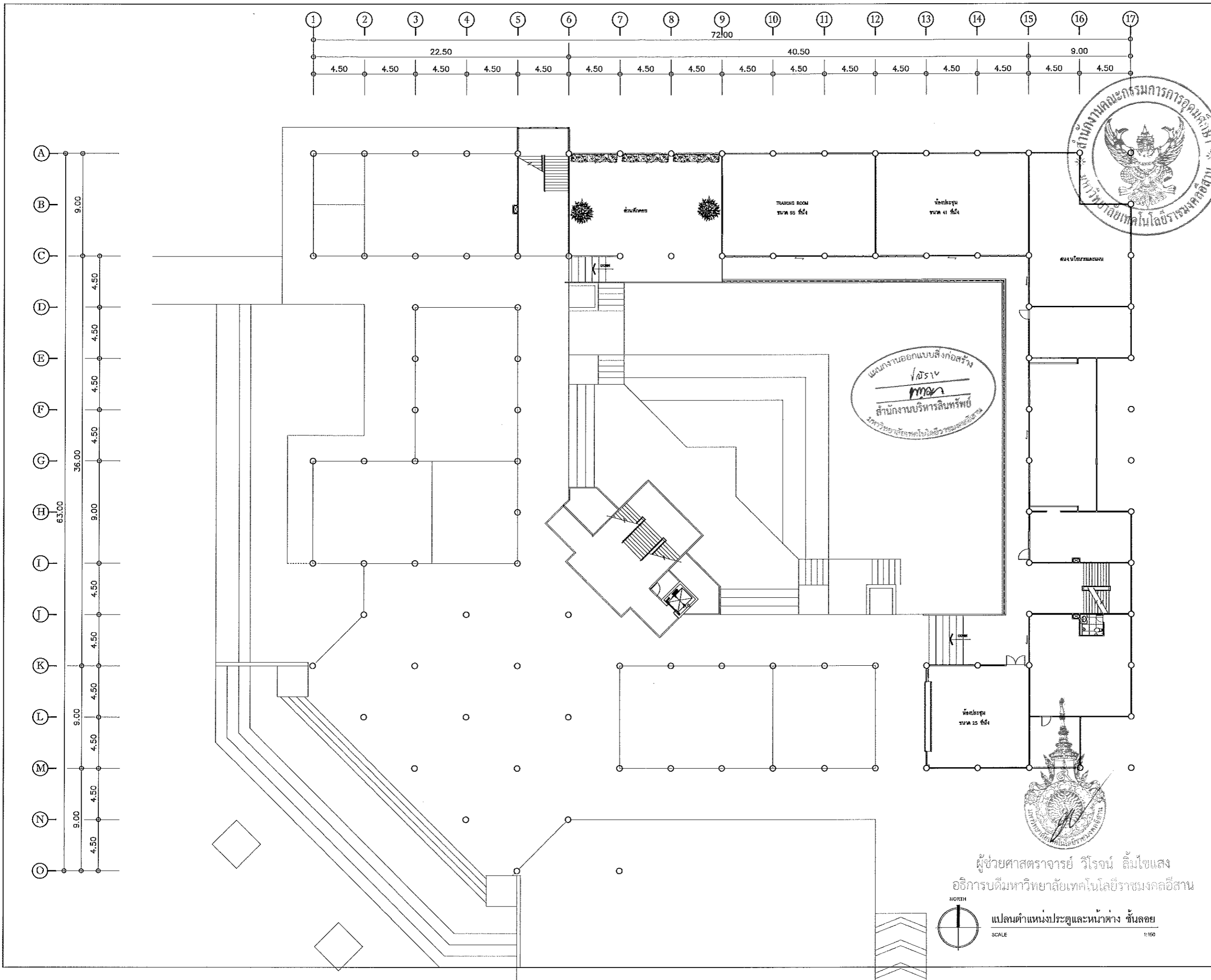

ผู้ช่วยศาสตราจารย์ วิจิตร วิจิตร  
 วิศวกรบัณฑิตมหาวิทยาลัยเทคโนโลยีราชมงคลธัญบุรี  
 1:150  
 SCALE



โครงการ		
ปรับปรุงอาคารสำนักงานอธิการบดี (อาคาร 19 ชั้น 3)		
ศูนย์กลาง มหาวิทยาลัยเทคโนโลยีราชมงคลธัญบุรี นครราชสีมา		
สถานที่ก่อสร้าง		
มหาวิทยาลัยเทคโนโลยีราชมงคลธัญบุรี 744 ถ.สุรนารายณ์ ต.ในเมือง อ.เมือง จ.นครราชสีมา		
สถาปนิก	ศาสตราจารย์ ดร.วิจิตร วิจิตร	รับผิดชอบ
นายสมชาย ใจดี	ศ.ดร.วิจิตร วิจิตร	รับผิดชอบ
วิศวกรโยธา	นายวิจิตร วิจิตร	รับผิดชอบ
นายวิจิตร วิจิตร	ศ.ดร.วิจิตร วิจิตร	รับผิดชอบ
นางสาววิจิตร วิจิตร	ศ.ดร.วิจิตร วิจิตร	รับผิดชอบ
วิศวกรโครงสร้าง	นายสมชาย ใจดี	รับผิดชอบ
นายสมชาย ใจดี	ศ.ดร.วิจิตร วิจิตร	รับผิดชอบ
วิศวกรไฟฟ้า	นายสมชาย ใจดี	รับผิดชอบ
นายสมชาย ใจดี	ศ.ดร.วิจิตร วิจิตร	รับผิดชอบ
วิศวกรอุทกศาสตร์	นายสมชาย ใจดี	รับผิดชอบ
นายสมชาย ใจดี	ศ.ดร.วิจิตร วิจิตร	รับผิดชอบ
มีในสนาม	นายสมชาย ใจดี	รับผิดชอบ
นายสมชาย ใจดี	ศ.ดร.วิจิตร วิจิตร	รับผิดชอบ
คำอธิบาย		
1. เปรียบเทียบแบบร่างที่ส่งมาของมหาวิทยาลัยเทคโนโลยีราชมงคลธัญบุรี หรือหน่วยงานที่เกี่ยวข้อง ให้ได้ข้อมูลและรายละเอียดของมหาวิทยาลัยฯ เท่านั้น ทำหน้าที่เป็นที่ยืนยันเท่านั้น ไม่สามารถดำเนินการ		
2. ให้ใช้ข้อมูลที่ได้จากที่ทำงาน ทำหน้าที่ตามแบบ		
3. ระบุค่าในแบบร่างที่ยังไม่ทราบในสถานที่จริงให้รีบไปแก้ไขสถานที่จริง โดยผู้รับจ้างรับผิดชอบดูแลจากสถาปนิกผู้ออกแบบ		
4. ก่อนการปฏิบัติงานในสถานที่งาน ผู้รับจ้างต้องส่งแบบ SHOP DRAWING ที่มีผู้ดูแลงานและคณะกรรมการตรวจสอบการจ้างดำเนินการเรียบร้อยแล้วก่อนปฏิบัติงานในสถานที่		
ตรวจสอบ :		
(นายสมชาย ใจดี)		
ผู้อำนวยการศูนย์วิศวกรรม		
อนุมัติ :		
(ศาสตราจารย์ วิจิตร วิจิตร)		
อธิการบดี		
มหาวิทยาลัยเทคโนโลยีราชมงคลธัญบุรี		
ชื่ออาคาร		
แผนผัง		
DRAWING NO.	CHECK BY:	
INI-13	131	
PRINTED DATE:		
20-06-2561		

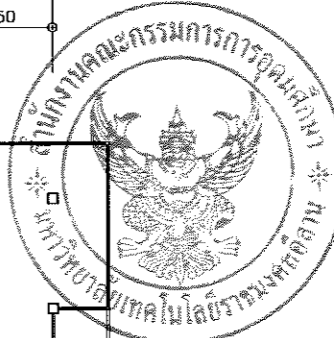
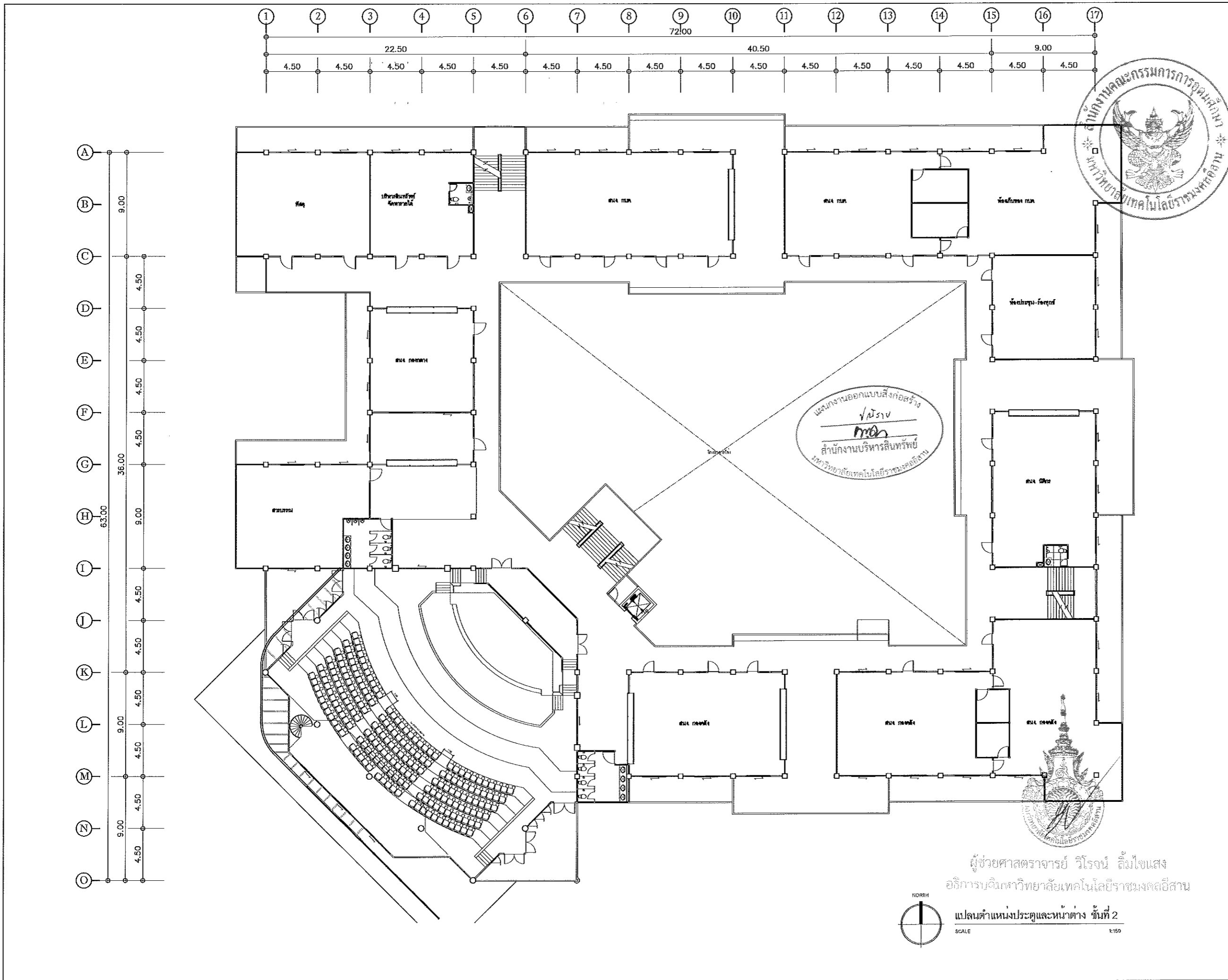

แผนผังนอกแบบสิ่งก่อสร้าง  
 ว่าง  
 ว่าง  
 สำนักงานบริหารสินทรัพย์  
 มหาวิทยาลัยเทคโนโลยีราชมงคลธัญบุรี

ผู้ช่วยศาสตราจารย์ วิโรจน์ ลิ่มใจแสง  
 อธิการบดีมหาวิทยาลัยเทคโนโลยีราชมงคลธัญบุรี  
 แปลนตำแหน่งประตูและหน้าต่าง ชั้นที่ 2  
 SCALE 1:150



โครงการ		
ปรับปรุงอาคารสำนักงานอธิการบดี (อาคาร 19 ชั้น 3)		
ศูนย์กลาง มหาวิทยาลัยเทคโนโลยีราชมงคลธัญบุรี นครราชสีมา		
สถานที่ก่อสร้าง		
มหาวิทยาลัยเทคโนโลยีราชมงคลธัญบุรี 744 ถนนราชวิถี ต.ในเมือง อ.เมือง จ.นครราชสีมา		
สถาปนิก	สถาปนิกผู้รับผิดชอบ	วิชาชีพ
นายพรตพงษ์ ไชยมงคล	ภ.ศ.18469	สถาปนิก
วิศวกรโยธา	สถาปนิกผู้รับผิดชอบ	วิชาชีพ
นายวิฑูรย์ ทรัพย์โยธา	ภ.ศ.7553	วิศวกรโยธา
นางสาวปณิธาน ชื่นชื่นทิพย์	ภ.ศ.43194	สถาปนิก
วิศวกรโครงสร้าง	สถาปนิกผู้รับผิดชอบ	วิชาชีพ
นายบุญรอด บุญปัฐ	ภ.ศ.8730	วิศวกรโยธา
วิศวกรไฟฟ้า	สถาปนิกผู้รับผิดชอบ	วิชาชีพ
นายสายันต์ ชอนบุญคำ	ภ.ศ.13561	วิศวกรโยธา
วิศวกรสุขาภิบาล	สถาปนิกผู้รับผิดชอบ	วิชาชีพ
นายบุญรอด บุญปัฐ	ภ.ศ.8730	วิศวกรโยธา
มัณฑนากร	สถาปนิกผู้รับผิดชอบ	วิชาชีพ
คำแนะนำ		
<ol style="list-style-type: none"> <li>แปลนก่อสร้างนี้เป็นลิขสิทธิ์ของมหาวิทยาลัยเทคโนโลยีราชมงคลธัญบุรี นครราชสีมา หรือหน่วยงานที่เกี่ยวข้อง ใช้เพื่อประโยชน์ในการควบคุมดูแลโครงการก่อสร้างเท่านั้น ห้ามนำไปใช้เพื่อการอื่นโดยไม่ได้รับอนุญาตจากสถาบันผู้ออกแบบ</li> <li>ให้ใช้วัสดุและสีให้สอดคล้องกับสีที่กำหนดไว้</li> <li>ระยะต่างในแบบหากมีข้อขัดแย้งกันในเอกสารให้ยึดเป็นหลักในแบบก่อสร้าง โดยผู้รับจ้างต้องได้รับแบบก่อสร้างจากสถาบันผู้ออกแบบ</li> <li>ก่อนการปฏิบัติงานก่อสร้าง ผู้รับจ้างต้องส่งแบบ SHOP DRAWING ที่ผู้ควบคุมงานและคณะกรรมการตรวจสอบการจ้างพิจารณาและออกใบอนุญาตให้ดำเนินการก่อสร้าง</li> </ol>		
ตรวจ :		
(นายบุญรอด บุญปัฐ) วิศวกรโยธาชำนาญพิเศษ		
อนุมัติ :		
(ศาสตราจารย์ วิโรจน์ ลิ่มใจแสง) อธิการบดี มหาวิทยาลัยเทคโนโลยีราชมงคลธัญบุรี		
ชื่ออาคาร		
แบบแปลน		
DRAWING NO.	CHECK BY:	
INI-14	131	
PRINTED DATE:		
20-05-2561		

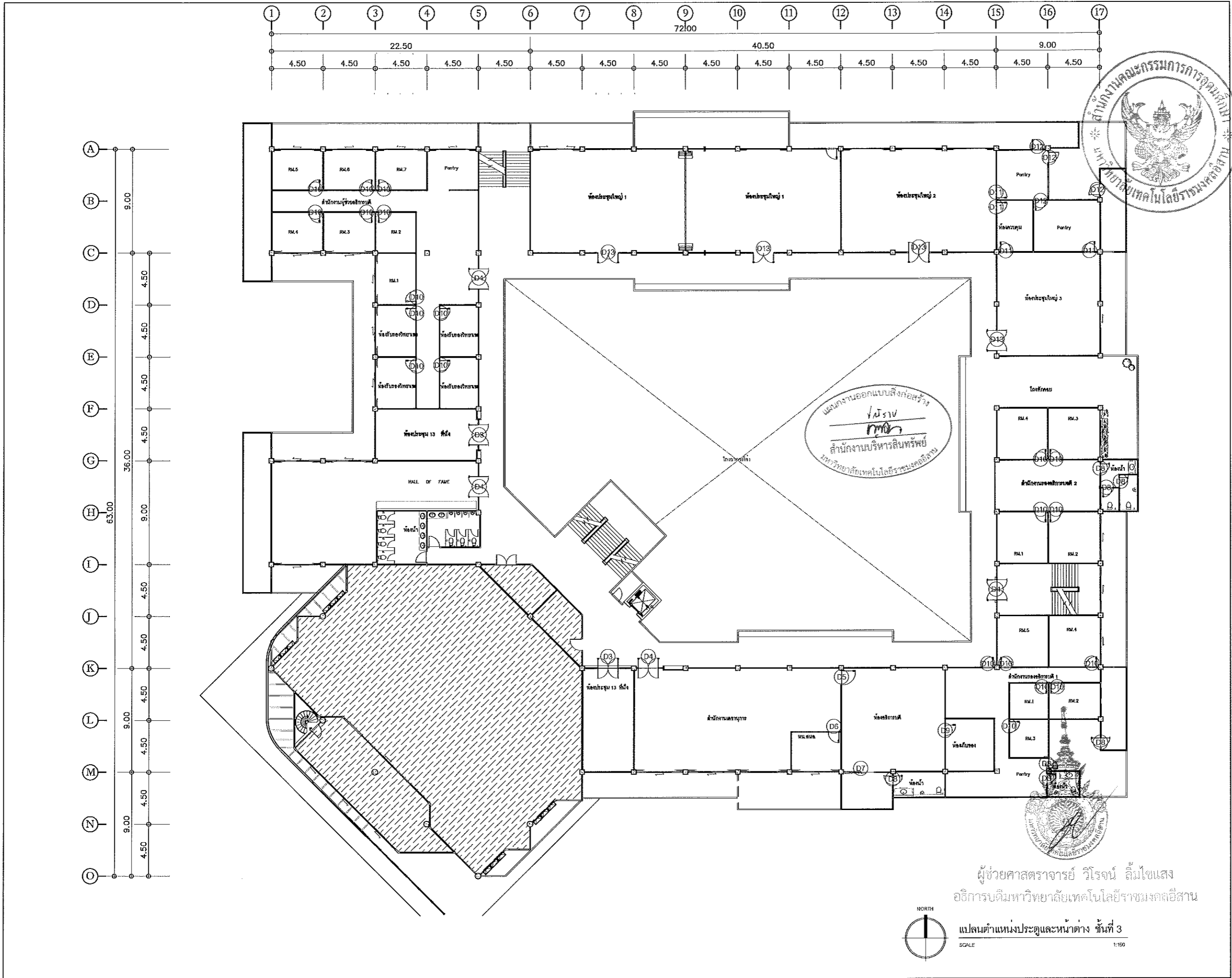

โครงการ ปรับปรุงอาคารสำนักงานอธิการบดี (อาคาร 19 ชั้น 3) ศูนย์กลาง มหาวิทยาลัยเทคโนโลยีราชมงคลอีสาน นครราชสีมา		
สถานที่ก่อสร้าง มหาวิทยาลัยเทคโนโลยีราชมงคลอีสาน 74 ถ.สุรนารายณ์ ต.ในเมือง อ.เมือง จ.นครราชสีมา		
สถาปนิก	นางฉวีรัตน์ ผู้ช่วยอธิการบดี	ศาสตราจารย์ ดร.ฉวีรัตน์
นายเอกพงษ์ ไชยณรงค์	ภ.ศ. 16489	<i>[Signature]</i>
วิศวกรโยธา	นางฉวีรัตน์ ผู้ช่วยอธิการบดี	ศาสตราจารย์ ดร.ฉวีรัตน์
นายวิฑูรย์ ทัพพะโยธา	ภ.ศ. 7553	<i>[Signature]</i>
นางสาวปวีณา พันธุ์จันทร์	ภ.ศ. 43194	<i>[Signature]</i>
วิศวกรโครงสร้าง	นางฉวีรัตน์ ผู้ช่วยอธิการบดี	ศาสตราจารย์ ดร.ฉวีรัตน์
นายบุญรอด บุญปลุก	ภ.ศ. 8730	<i>[Signature]</i>
วิศวกรไฟฟ้า	นางฉวีรัตน์ ผู้ช่วยอธิการบดี	ศาสตราจารย์ ดร.ฉวีรัตน์
นายฉวีรัตน์ ชอนบุญชาติ	ภ.ศ. 35961	<i>[Signature]</i>
วิศวกรสถาปัตย์	นางฉวีรัตน์ ผู้ช่วยอธิการบดี	ศาสตราจารย์ ดร.ฉวีรัตน์
นายบุญรอด บุญปลุก	ภ.ศ. 8730	<i>[Signature]</i>
มีนาคม	นางฉวีรัตน์ ผู้ช่วยอธิการบดี	ศาสตราจารย์ ดร.ฉวีรัตน์
<b>คำแนะนำ</b> 1. เสนอข้อคิดเห็นเป็นลายลักษณ์อักษรต่อมหาวิทยาลัยเทคโนโลยีราชมงคลนครราชสีมา หรือหน่วยงานที่เกี่ยวข้อง 2. ให้ใช้สำหรับงานที่มอบหมายเท่านั้น ห้ามจำหน่าย 3. ระยะเวลาในการใช้งานมีระยะเวลาตั้งแต่การพิมพ์ 4. ก่อนการปฏิบัติงานในอาคาร ผู้รับจ้างต้องส่งแบบ SHOP DRAWING ต่อผู้ควบคุมงานและคณะกรรมการตรวจการจ้างอาคารและต้องปฏิบัติตามคำสั่งงานทุกประการ		
ตรีจจ : ( นายบุญรอด บุญปลุก ) วิทยาเขตขอนแก่น ฐานมหาวิทยาลัยขอนแก่น		
อนุมัติ : ( ศ.ดร.วิฑูรย์ ทัพพะโยธา ) อธิการบดี มหาวิทยาลัยเทคโนโลยีราชมงคลอีสาน		
ชื่ออาคาร : อาคาร 19 ชั้น 3		
แบบแปลน : 19-15		
DRAWING NO.	CHECK BY:	
INI-15	131	
PRINTED DATE: 20-06-2561		

ผู้ช่วยศาสตราจารย์ วิโรจน์ ลิ้มไขแสง  
อธิการบดีมหาวิทยาลัยเทคโนโลยีราชมงคลอีสาน  
แปลนตำแหน่งประตูและหน้าต่าง ชั้นที่ 3  
SCALE 1:100

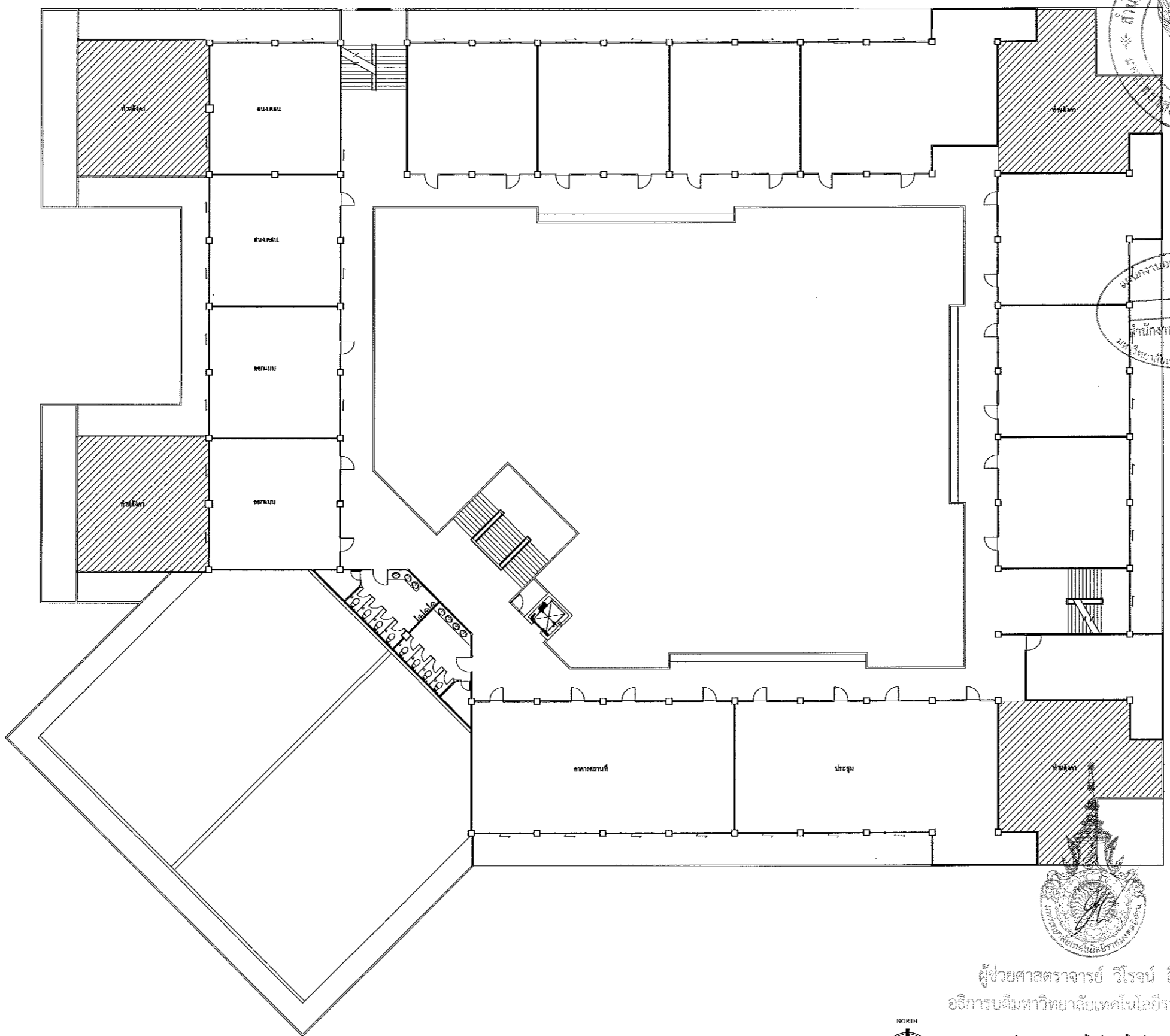
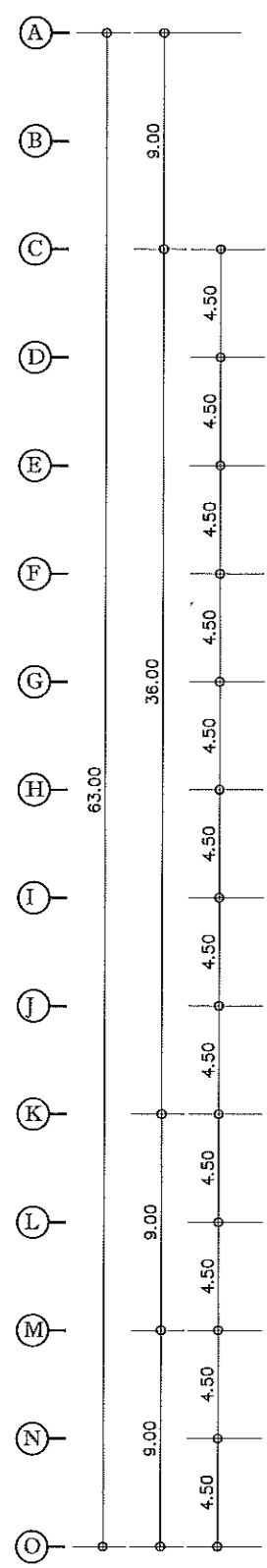
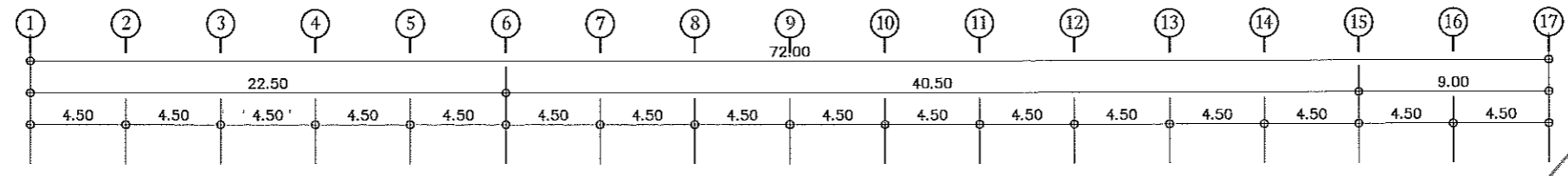

แผนงานออกแบบสิ่งก่อสร้าง  
 วรวิ  
 วิศวกรบริหารสิ่งก่อสร้าง  
 มหาวิทยาลัยเทคโนโลยีราชมงคลอีสาน



ผู้ช่วยศาสตราจารย์ วิโรจน์ ลิ่มไขแสง  
 อธิการบดีมหาวิทยาลัยเทคโนโลยีราชมงคลอีสาน

แปลนตำแหน่งประตูและหน้าต่าง ชั้นที่ 4  
 SCALE 1:50

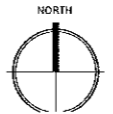

โครงการ		
ปรับปรุงอาคารสำนักงานอธิการบดี (อาคาร 19 ชั้น 3)		
ศูนย์กลาง มหาวิทยาลัยเทคโนโลยีราชมงคลอีสาน นครราชสีมา		
สถานที่ก่อสร้าง		
มหาวิทยาลัยเทคโนโลยีราชมงคลอีสาน 744 อุทยานราชภรณ์ ต.ในเมือง อ.เมือง จ.นครราชสีมา		
สถาปนิก	สถาปนิก (ผู้ควบคุมการก่อสร้าง)	สถาปนิก
นายเอกพงษ์ ไชยมงคล	ภ.ก. 8889	เอกพงษ์
วิศวกรโยธา	สถาปนิก (ผู้ควบคุมการก่อสร้าง)	สถาปนิก
นายวิฑูรย์ ทัพพีเมธา	ต.ม. 7553	วิฑูรย์
นางสาวเนติชานันท์ จันทร์ศิริ	ต.ม. 43184	เนติชานันท์
วิศวกรโครงสร้าง	สถาปนิก (ผู้ควบคุมการก่อสร้าง)	สถาปนิก
นายบุญรอด บุญปลุก	ภ.ก. 8730	บุญรอด
วิศวกรไฟฟ้า	สถาปนิก (ผู้ควบคุมการก่อสร้าง)	สถาปนิก
นายฉายพันธ์ ขอนบุญรอด	ภ.ก. 3596	ฉายพันธ์
วิศวกรสุขาภิบาล	สถาปนิก (ผู้ควบคุมการก่อสร้าง)	สถาปนิก
นายบุญรอด บุญปลุก	ภ.ก. 8730	บุญรอด
นักบริหารงาน	สถาปนิก (ผู้ควบคุมการก่อสร้าง)	สถาปนิก
คำแนะนำ		
<p>1. แบบก่อสร้างนี้เป็นลิขสิทธิ์ของมหาวิทยาลัยเทคโนโลยีราชมงคลอีสาน นครราชสีมา หรือหน่วยงานที่เกี่ยวข้อง ใช้เพื่อขออนุญาตก่อสร้างอาคารของมหาวิทยาลัยฯ เท่านั้น ห้ามนำไปใช้ในกิจการอื่นโดยไม่ได้รับอนุญาต</p> <p>2. ให้ใช้วัสดุและค่าแรงตามที่กำหนดในแบบ</p> <p>3. ระยะเวลาในการก่อสร้างที่ยังคงอยู่ในแผนก่อสร้างให้ปฏิบัติตามที่ส่ง โดยผู้รับจ้างต้องไม่ละเมิดข้อกำหนดใดๆ</p> <p>4. ต้นทุนปฏิบัติงานในระหว่าง ผู้รับจ้างต้องส่งแบบ SHOP DRAWING ต่อผู้ควบคุมการก่อสร้างอาคารของมหาวิทยาลัยเทคโนโลยีราชมงคลอีสาน นครราชสีมา</p>		
ตรวจ :		
( นายบุญรอด บุญปลุก ) ศึกษารายการและผู้อนุมัติจากหน่วยงาน		
อนุมัติ :		
( ศ.ดร. วิโรจน์ ลิ่มไขแสง ) อธิการบดี มหาวิทยาลัยเทคโนโลยีราชมงคลอีสาน		
ชื่ออาคาร		
แบบแปลน		
DRAWING NO.	CHECK BY:	
INI-16	131	
PRINTED DATE:		
20-08-2561		





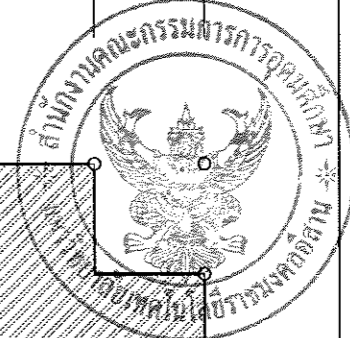
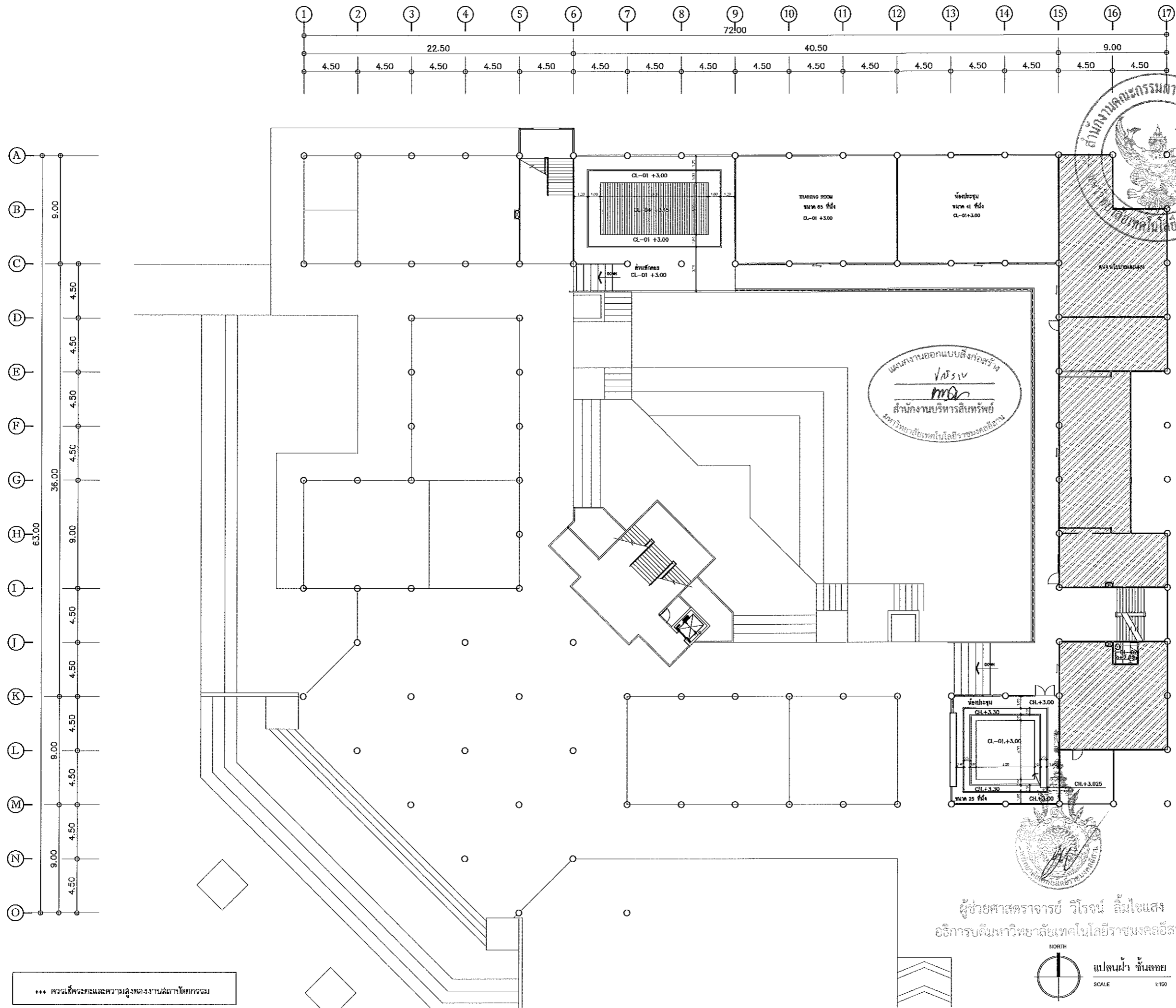

แผนงานออกแบบสิ่งก่อสร้าง  
*วิโรจน์ ลิ่มใจแสง*  
 สำนักงานบริหารสินทรัพย์  
 มหาวิทยาลัยเทคโนโลยีราชมงคลธัญบุรี



ผู้ช่วยศาสตราจารย์ วิโรจน์ ลิ่มใจแสง  
 อธิการบดีมหาวิทยาลัยเทคโนโลยีราชมงคลธัญบุรี

NORTH  
  
 แปลนฝ้า ชั้นลอย  
 SCALE 1:150



โครงการ		
ปรับปรุงอาคารสำนักงานอธิการบดี (อาคาร 19 ชั้น 3)		
ศูนย์กลาง มหาวิทยาลัยเทคโนโลยีราชมงคลธัญบุรี นครราชสีมา		
สถานที่ก่อสร้าง		
มหาวิทยาลัยเทคโนโลยีราชมงคลธัญบุรี 744 ถ.สุรนารายณ์ ต.โนนเมือง อ.เมือง จ.นครราชสีมา		
สถาปนิก	สถาปนิกผู้ประกอบวิชาชีพ	นายสมชาย ใจดี
นายสมชาย ใจดี	ภ.ช. 18489	<i>สมชาย</i>
วิศวกรโยธา	สถาปนิกผู้ประกอบวิชาชีพ	นายวิโรจน์ ลิ่มใจแสง
นายวิโรจน์ ลิ่มใจแสง	ภ.ช. 7553	<i>วิโรจน์</i>
นางสาวนิตยา นันทสิทธิ์	ภ.ช. 43194	<i>นิตยา</i>
วิศวกรโครงสร้าง	สถาปนิกผู้ประกอบวิชาชีพ	นายบุญรอด บุญเผือก
นายบุญรอด บุญเผือก	ภ.ช. 8730	<i>บุญรอด</i>
วิศวกรไฟฟ้า	สถาปนิกผู้ประกอบวิชาชีพ	นายคำพันธ์ อ่อนนุชชา
นายคำพันธ์ อ่อนนุชชา	ภ.ช. 35991	<i>คำพันธ์</i>
วิศวกรสุขาภิบาล	สถาปนิกผู้ประกอบวิชาชีพ	นายบุญรอด บุญเผือก
นายบุญรอด บุญเผือก	ภ.ช. 8730	<i>บุญรอด</i>
มัณฑนากร	สถาปนิกผู้ประกอบวิชาชีพ	นายวิโรจน์ ลิ่มใจแสง
คำแนะนํา		
1. แผนก่อสร้างนี้เป็นลิขสิทธิ์ของมหาวิทยาลัยเทคโนโลยีราชมงคลธัญบุรี นครราชสีมา หรือหน่วยงานที่เกี่ยวข้อง ใ้ใช้ต่อจะละเมิดตามความคุ้มครองมหาวิทยาลัย ๑ เท่านั้น ห้ามมิให้ใช้ในงานอื่นก่อนได้รับอนุญาต		
2. ให้ใช้สัญลักษณ์ที่กำหนดขึ้น ห้ามมิที่จะลอกเลียน		
3. งดถ่ายทำในมหาวิทยาลัยหรือบริเวณสถานที่ตั้งให้หมิ่น ให้เข้าใจสถานที่จริง โดยผู้ร่างต้องไม่ได้รับอนุญาตจากสถาบันผู้ขอแบบ		
4. ก่อนการปฏิบัติงานในสถานที่งาน ผู้รับจ้างต้องส่งแบบ SHOP DRAWING ต่อผู้ควบคุมงานและขอการตรวจการจ้างพิจารณาเพื่อขออนุญาตดำเนินการดำเนินงานทุกครั้ง		
ตรวจสอบ :		
(นายบุญรอด บุญเผือก) อธิการบดีมหาวิทยาลัยเทคโนโลยีราชมงคลธัญบุรี		
อนุมัติ :		
(ศาสตราจารย์ วิโรจน์ ลิ่มใจแสง) อธิการบดี มหาวิทยาลัยเทคโนโลยีราชมงคลธัญบุรี		
ชื่ออาคาร		
แบบแปลน		
DRAWING NO.	CHECK BY:	
INI-18	131	
PRINTED DATE:		
20-06-2561		

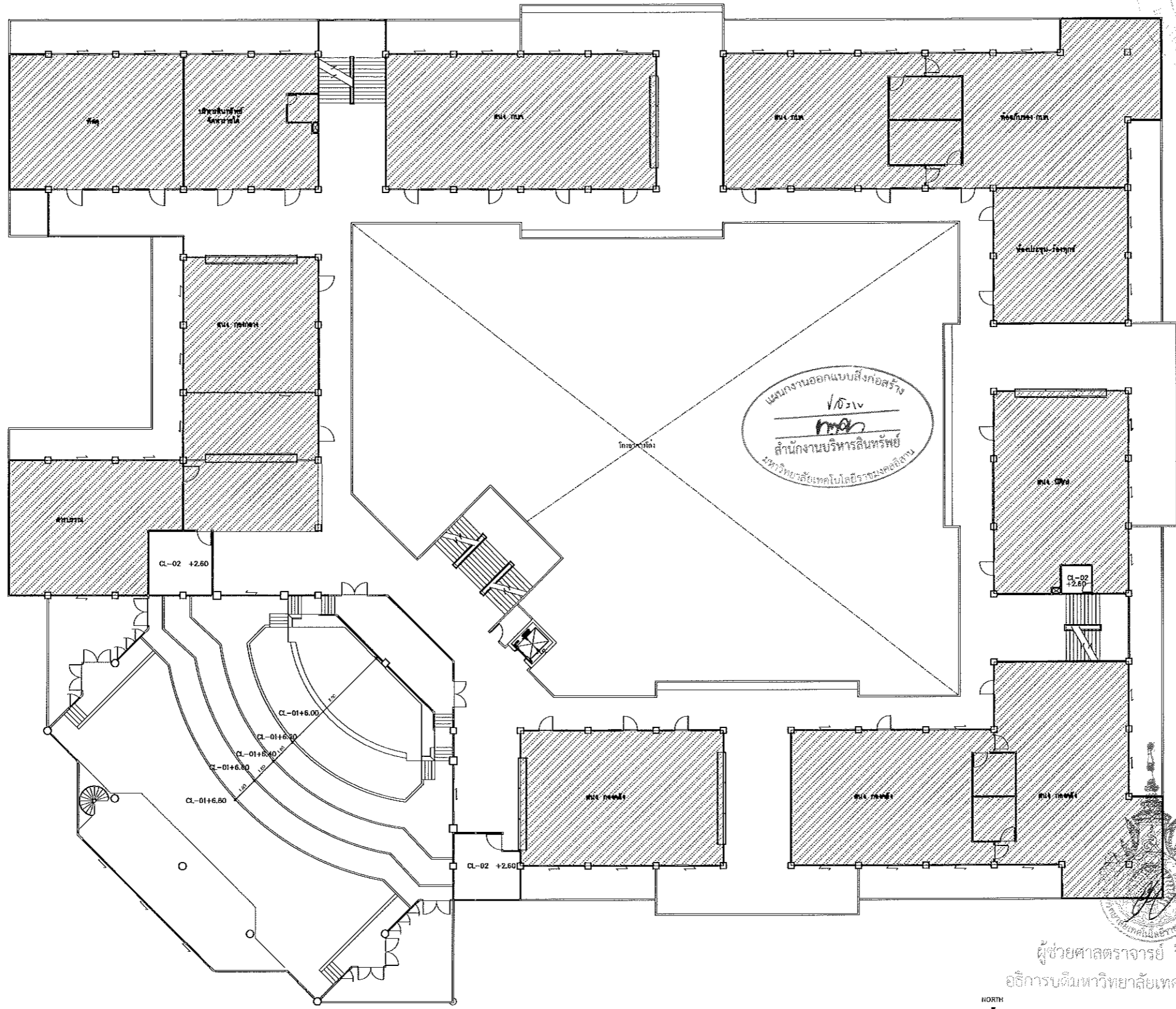
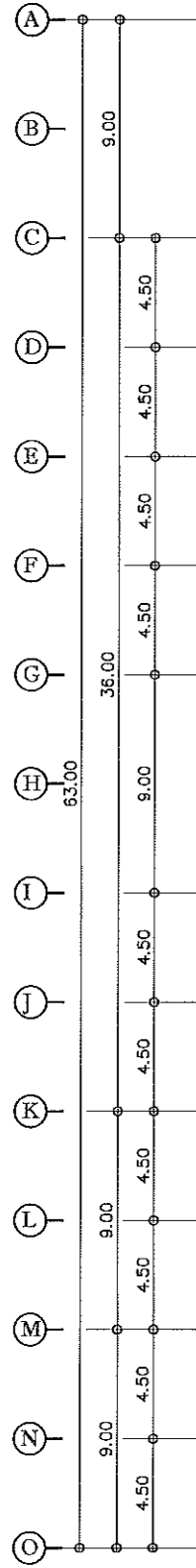
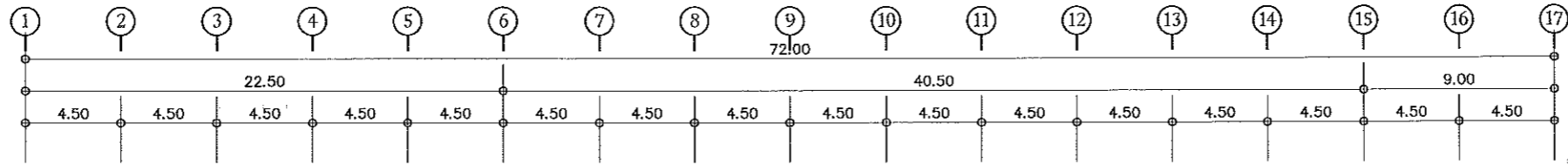

โครงการ  
ปรับปรุงอาคารสำนักงานอธิการบดี  
(อาคาร 19 ชั้น 3)  
ศูนย์กลาง  
มหาวิทยาลัยเทคโนโลยีราชมงคลธัญบุรี  
ปทุมธานี

สถานที่ก่อสร้าง  
มหาวิทยาลัยเทคโนโลยีราชมงคลธัญบุรี  
744 ถนนราชมงคล ๓ ในเมือง ปทุมธานี จ.ปทุมธานี

สถาปนิก	สถาปนิก ผู้ควบคุมงาน	วิชาชีพ
นายเอกพรชัย ไชยมงคล	ภ.ศ. ๒๕๕๘	<i>[Signature]</i>
วิศวกฤษิยา	สถาปนิก ผู้ควบคุมงาน	วิชาชีพ
นายวิรุจน์ ทัพพะโยธา	ธ.ม. ๒๕๕๓	<i>[Signature]</i>
นางสาวเนติชน ชื่นชื่นทิพย์	ว.ศ. ๔๓/๒๕	<i>[Signature]</i>
วิศวกฤษิยา	สถาปนิก ผู้ควบคุมงาน	วิชาชีพ
นายบุญรอด บุญปลูก	ว.ศ. ๒๕๖๐	<i>[Signature]</i>
วิศวกฤษิยา	สถาปนิก ผู้ควบคุมงาน	วิชาชีพ
นายดาวิชัย ขอนบุญชาติ	ว.ศ. ๒๕๖๕	<i>[Signature]</i>
วิศวกฤษิยา	สถาปนิก ผู้ควบคุมงาน	วิชาชีพ
นายบุญรอด บุญปลูก	ว.ศ. ๒๕๖๐	<i>[Signature]</i>
นักเขียนแบบ	สถาปนิก ผู้ควบคุมงาน	วิชาชีพ

คำแนะนำ  
1. แผนก่อสร้างนี้ใช้สำหรับขออนุญาตก่อสร้างอาคาร หรือขออนุญาตใช้ที่ดิน  
ใช้เพื่อขออนุญาตขุดดินขุดทรายหรือขุดลอกน้ำในที่ดิน ๑ เท่านั้น  
ห้ามนำไปใช้สำหรับขุดดินขุดทรายหรือขุดลอกน้ำในที่ดินอื่น  
2. ให้ใช้ระดับที่กำกับไว้เท่านั้น ห้ามปรับระดับ  
3. ระวังการเปลี่ยนแปลงระดับดินในสถานที่ก่อสร้างที่ได้รับ  
ให้ไว้ตามระดับที่ระบุไว้ข้างต้นโดยผู้รับจ้างก่อสร้าง  
4. ก่อนการปฏิบัติงานในสถานที่ก่อสร้าง ผู้รับจ้างต้องส่งแบบ  
SHOP DRAWING หรือแบบร่างรายละเอียดการตรวจ  
การจ้างและแบบรายละเอียดการดำเนินงานมาขออนุญาต

ตรวจ :  
(นายบุญรอด บุญปลูก)  
ศึกษารายงานและปฏิบัติตามข้อกำหนด

อนุมัติ :  
(ศาสตราจารย์ ดร. วิโรจน์ ทัพพะโยธา)  
อธิการบดี  
มหาวิทยาลัยเทคโนโลยีราชมงคลธัญบุรี

ชื่ออาคาร

แบบแปลน

DRAWING NO. : INI-19  
CHECK BY: 131  
PRINTED DATE: 20-06-2561

... ควรใช้ระยะและความสูงของงานสถาปัตยกรรม

ผู้ช่วยศาสตราจารย์ วิโรจน์ ทัพพะโยธา  
อธิการบดีมหาวิทยาลัยเทคโนโลยีราชมงคลธัญบุรี  
HORTH  
SCALE 1:150  
แผ่นผ้า ชั้นที่ 2



โครงการ

ปรับปรุงอาคารสำนักงานอธิการบดี  
(อาคาร 19 ชั้น 3)

ศูนย์กลาง  
มหาวิทยาลัยเทคโนโลยีราชมงคลธัญบุรี  
นครราชสีมา

สถานที่ก่อสร้าง  
มหาวิทยาลัยเทคโนโลยีราชมงคลธัญบุรี  
744 ถนนราชสีมา ต.ในเมือง อ.เมือง จ.นครราชสีมา

สถาปนิก	สถาปนิก ผู้ควบคุมงาน	นายสมิทธิ์
นายทองแดง ไชยมงคล	ภ.ศ. 18489	<i>[Signature]</i>

วิศวกรโยธา	สถาปนิก ผู้ควบคุมงาน	นายสมิทธิ์
นายวีรวิทย์ ทัพพีโยธา	ธ.บ. 7553	<i>[Signature]</i>

นางสาวปานนิลา พันธุ์จันทร์	ภ.ศ. 43194	<i>[Signature]</i>
----------------------------	------------	--------------------

วิศวกรโครงสร้าง	สถาปนิก ผู้ควบคุมงาน	นายสมิทธิ์
นายบุญรอด บุญชู	ภ.ศ. 8730	<i>[Signature]</i>

วิศวกรไฟฟ้า	สถาปนิก ผู้ควบคุมงาน	นายสมิทธิ์
นายฉายพันธ์ ขอนบุญคำ	ภ.ศ. 35961	<i>[Signature]</i>

วิศวกรสถาปัตยกรรม	สถาปนิก ผู้ควบคุมงาน	นายสมิทธิ์
นายบุญรอด บุญชู	ภ.ศ. 8730	<i>[Signature]</i>

มีนาคม 2561	สถาปนิก ผู้ควบคุมงาน	นายสมิทธิ์
-------------	-------------------------	------------

ผู้ควบคุมงาน	สถาปนิก ผู้ควบคุมงาน	นายสมิทธิ์
--------------	-------------------------	------------

คำแนะนำ  
1. เปรียบเทียบร่างนี้กับร่างเดิมของมหาวิทยาลัยเทคโนโลยีราชมงคลธัญบุรี หรือผ่านงานที่รับรองให้โดยผู้ประเมินค่าความเหมาะสมของมหาวิทยาลัยฯ เท่านั้น ห้ามนำไปใช้ในงานอื่นโดยไม่ได้รับอนุญาต

2. ให้ใช้ค่าสัมประสิทธิ์การชนกันตามรายการแนบ

3. ระบุค่าแรงในแบบที่ติดกับบริเวณที่ติดตั้งลิฟต์ ให้ใช้ค่าที่แสดงในร่างนี้ โดยผู้รับจ้างต้องยื่นเสนอราคาจากสถาปนิกผู้ควบคุมงาน

4. ก่อนการปฏิบัติงานในสถานที่ ผู้รับจ้างต้องส่งแบบ SHOP DRAWING ที่ผู้ควบคุมงานและคณะกรรมการตรวจการจ้างมหาวิทยาลัยเทคโนโลยีราชมงคลธัญบุรี

ตรวจดู :  
(นายบุญรอด บุญชู)  
ผู้อำนวยการศูนย์ควบคุมอาคาร

อนุมัติ :  
(นายสมิทธิ์ ธีโรบล)  
สถาปนิก  
มหาวิทยาลัยเทคโนโลยีราชมงคลธัญบุรี

ชื่ออาคาร

แบบแปลน

DRAWING NO. INI-20

CHECK BY: 131

PRINTED DATE: 20-06-2561

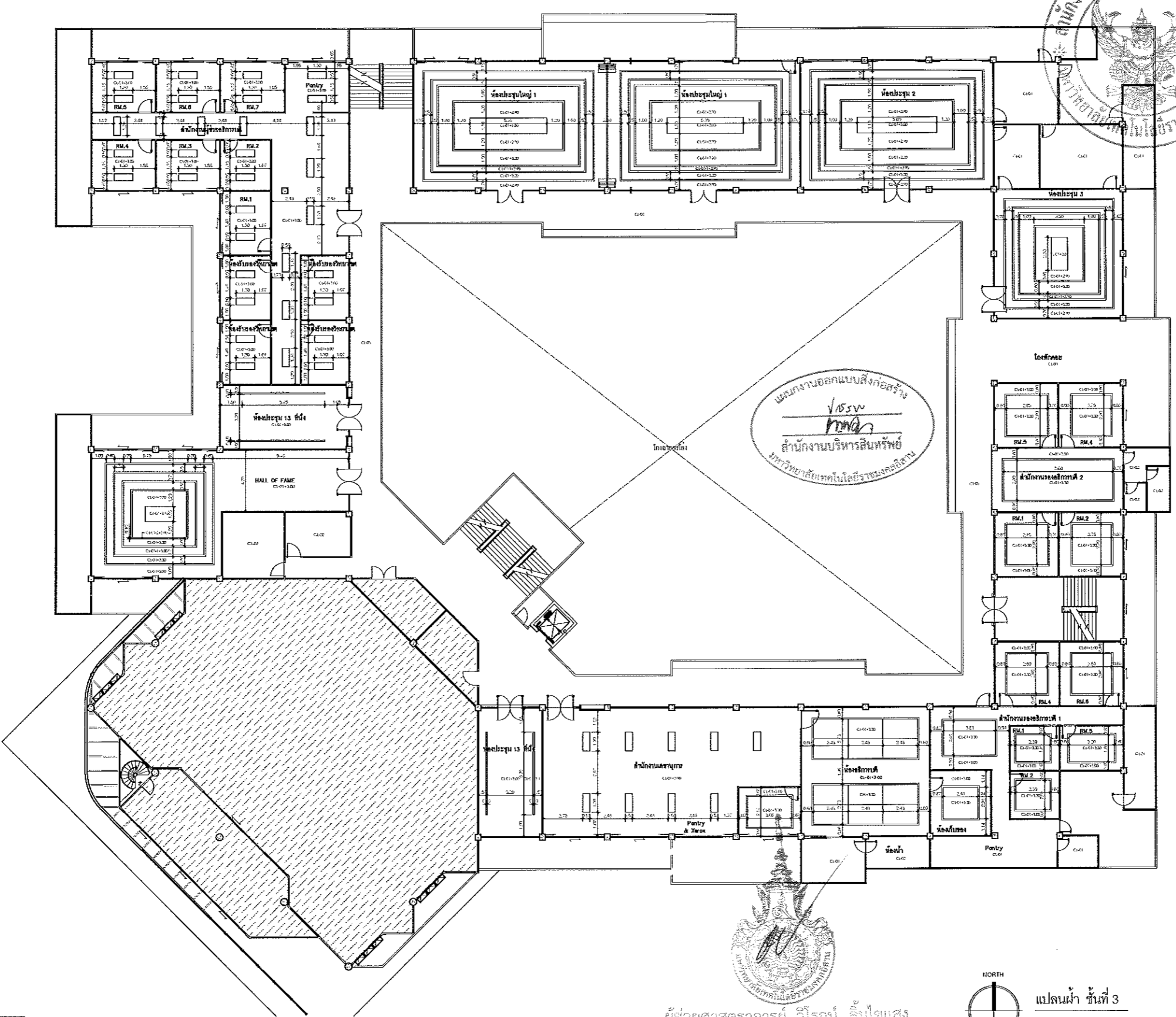
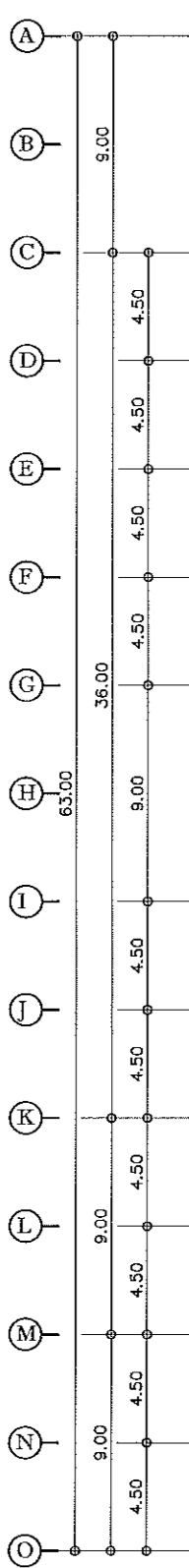
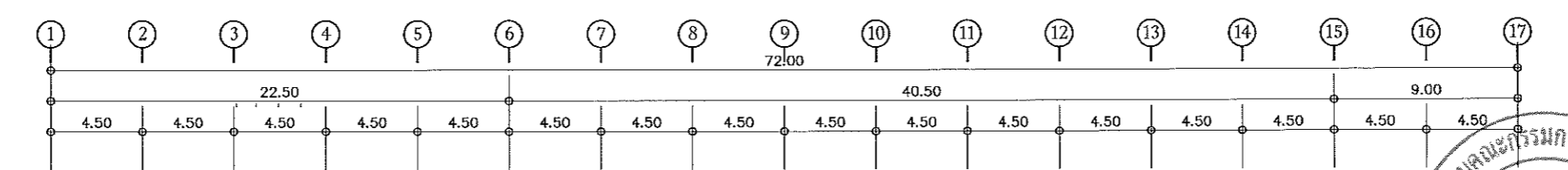

แผนงานออกแบบสิ่งก่อสร้าง  
วิศวกรรม  
สำนักงานบริหารสินทรัพย์  
มหาวิทยาลัยเทคโนโลยีราชมงคลธัญบุรี

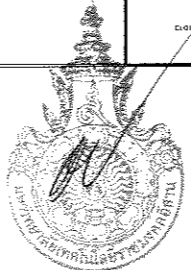

ผู้ช่วยศาสตราจารย์ วีโรจน์ ลิ้มไขแสง  
อธิการบดีมหาวิทยาลัยเทคโนโลยีราชมงคลธัญบุรี

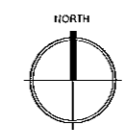

SCALE 1:150  
แปลนหน้า ชั้นที่ 3

\*\*\* ควรใช้ระยะและความสูงของงานสถาปัตยกรรม

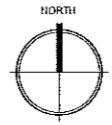
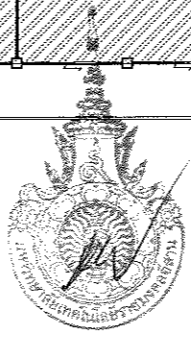
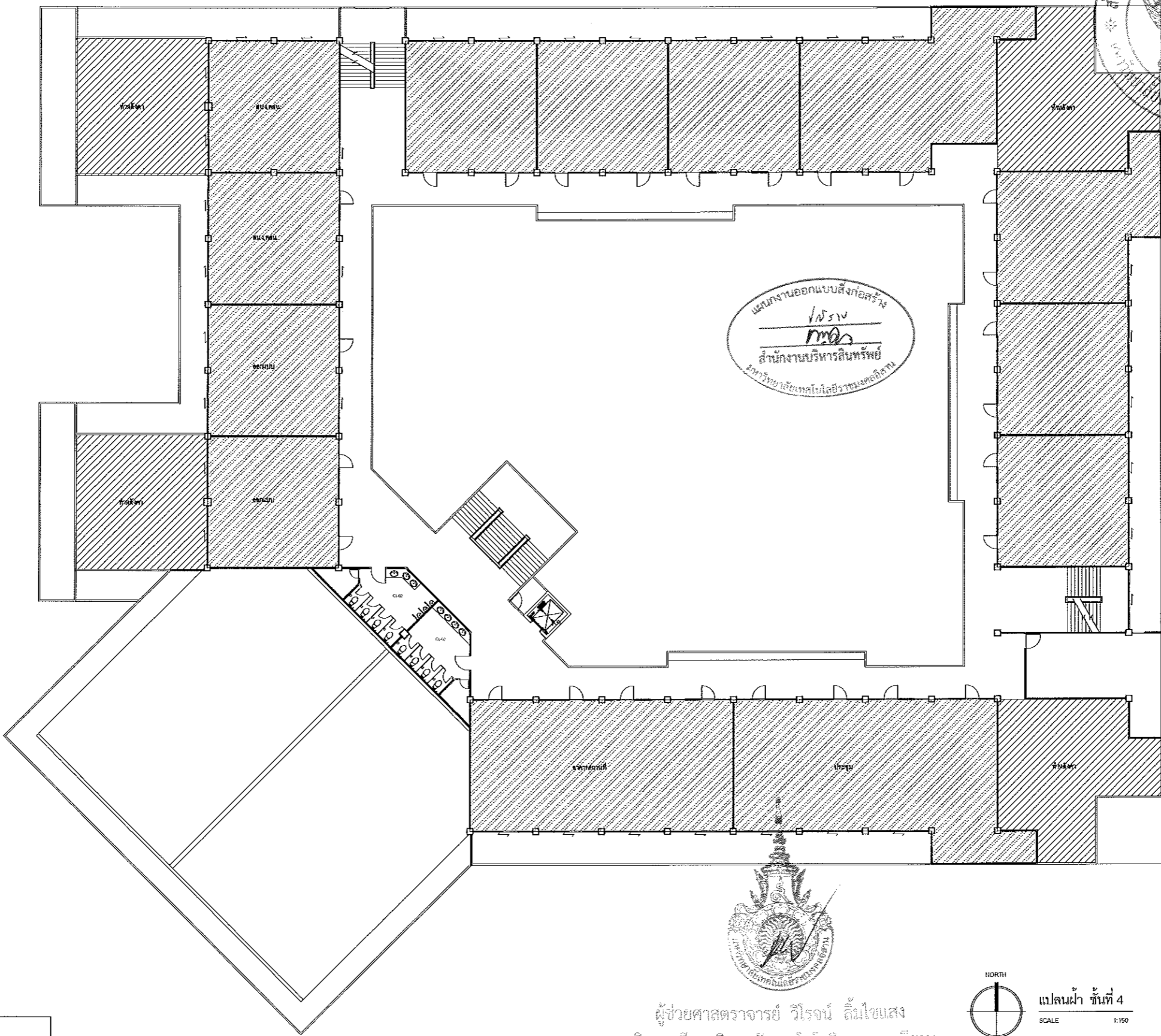
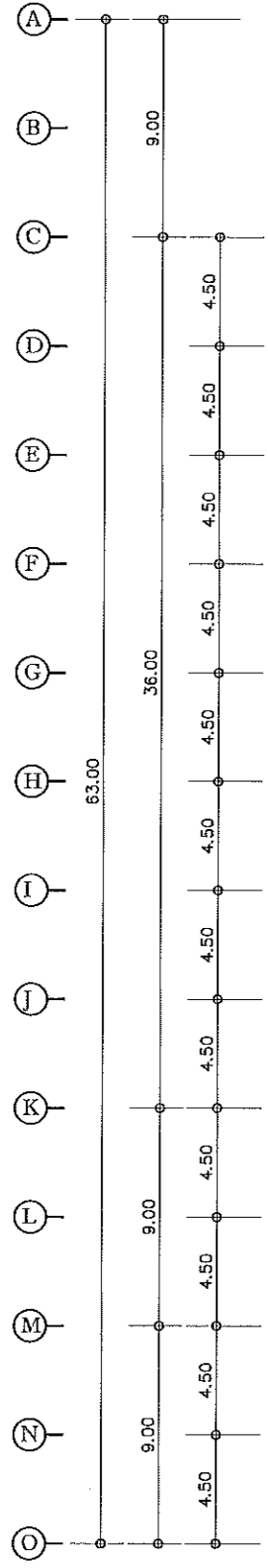
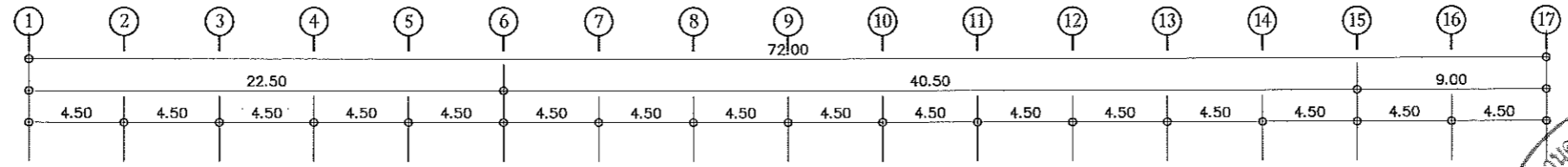

แปลนผ้า ชั้นที่ 4  
SCALE 1:150

ผู้ช่วยศาสตราจารย์ วิโรจน์ ลิ้มไข่มง  
อธิการบดีมหาวิทยาลัยเทคโนโลยีราชมงคลธัญบุรี

\*\*\* ควรเช็คระยะและความสูงของงานสถาปัตยกรรม



โครงการ		
ปรับปรุงอาคารสำนักงานอธิการบดี (อาคาร 19 ชั้น 3)		
ศูนย์กลาง มหาวิทยาลัยเทคโนโลยีราชมงคลธัญบุรี นครราชสีมา		
สถานที่ก่อสร้าง		
มหาวิทยาลัยเทคโนโลยีราชมงคลธัญบุรี 744 ถ.สุรนารายณ์ ต.ในเมือง อ.เมือง จ.นครราชสีมา		
สถาปนิก	นายสุรเดช บุญสุภา	ร.ร.ค.ค.
นายเอกพงษ์ ไชยมงคล	ร.ร.ค.ค.ค.	ร.ร.ค.ค.ค.
วิศวกรโยธา	นายวิฑูรย์ พิทธิธยา	ร.ร.ค.ค.ค.
นายวิฑูรย์ พิทธิธยา	ร.ร.ค.ค.ค.	ร.ร.ค.ค.ค.
นางสาวณิชากร พันธุ์ทิพย์	ร.ร.ค.ค.ค.	ร.ร.ค.ค.ค.
วิศวกรโครงสร้าง	นายสุรเดช บุญสุภา	ร.ร.ค.ค.ค.
นายสุรเดช บุญสุภา	ร.ร.ค.ค.ค.	ร.ร.ค.ค.ค.
วิศวกรไฟฟ้า	นายสุรเดช บุญสุภา	ร.ร.ค.ค.ค.
นายสุรเดช บุญสุภา	ร.ร.ค.ค.ค.	ร.ร.ค.ค.ค.
วิศวกรสถาปัตยกรรม	นายสุรเดช บุญสุภา	ร.ร.ค.ค.ค.
นายสุรเดช บุญสุภา	ร.ร.ค.ค.ค.	ร.ร.ค.ค.ค.
มีนาคม	นายสุรเดช บุญสุภา	ร.ร.ค.ค.ค.
คำแนะนำ		
1. เสนอข้อจำกัดเกี่ยวกับโครงสร้างอาคารที่ก่อสร้างใหม่ให้ รวมแผนผังอาคารเดิม เพื่อความเข้าใจที่ถูกต้อง ใช้เพื่อประโยชน์ในการก่อสร้างอาคารใหม่ ๆ เท่านั้น ห้ามนำไปใช้ในงานอื่นนอกเหนือจากนี้		
2. ให้ใช้หลักเกณฑ์การก่อสร้างตามที่กำหนด		
3. ระยะเวลาในการก่อสร้างต้องไม่เกินเวลาที่กำหนดไว้ ให้มาดำเนินการก่อสร้าง โดยผู้รับจ้างต้องปฏิบัติตาม จากสถาปนิกผู้มอบหมาย		
4. ก่อนการปฏิบัติงานในชั้นงาน ผู้รับจ้างต้องส่งแบบ shop DRAWING ต่อผู้ควบคุมงานและคณะกรรมการตรวจ การจ้างราชการและขออนุญาตก่อนดำเนินการดำเนินงานทุกครั้ง		
ตรวจ :		
(นายสุรเดช บุญสุภา) อธิการบดีมหาวิทยาลัยเทคโนโลยีราชมงคลธัญบุรี		
อนุมัติ :		
(ศาสตราจารย์ วิโรจน์ ลิ้มไข่มง) อธิการบดี มหาวิทยาลัยเทคโนโลยีราชมงคลธัญบุรี		
ชื่ออาคาร		
แบบแปลน		
DRAWING NO.	CHECK BY:	
IN1-21	131	
PRINTED DATE:		
20-06-2561		

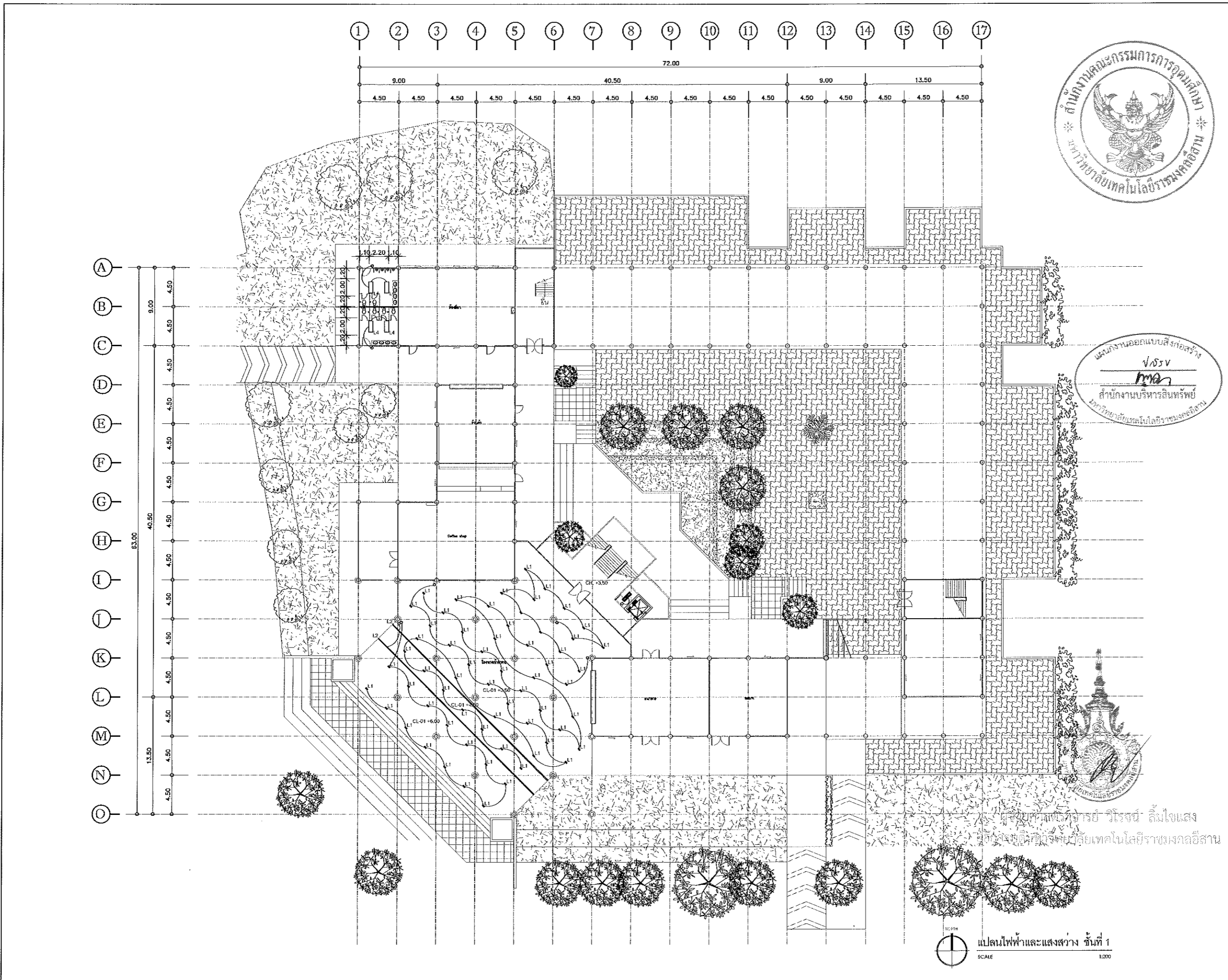

แผนงานออกแบบสิ่งก่อสร้าง  
 นสรพ  
 ma  
 สำนักงานบริหารสินทรัพย์  
 มหาวิทยาลัยเทคโนโลยีราชมงคลธัญบุรี

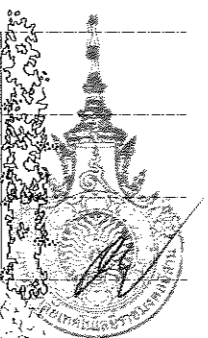

ผู้ควบคุมการก่อสร้าง: วีโรจน์ ลิ้มใจแสง  
 ผู้ควบคุมการก่อสร้าง: วิทยาลัยเทคโนโลยีราชมงคลธัญบุรี

แปลนไฟฟ้าและแสงสว่าง ชั้นที่ 1  
 SCALE 1:200



โครงการ  
 ปรับปรุงอาคารสำนักงานอธิการบดี  
 (อาคาร 19 ชั้น 3)  
 ศูนย์กลาง  
 มหาวิทยาลัยเทคโนโลยีราชมงคลธัญบุรี  
 นครราชสีมา

สถานที่ก่อสร้าง  
 มหาวิทยาลัยเทคโนโลยีราชมงคลธัญบุรี  
 744 ถนนราชสีมา ต.ในเมือง อ.เมือง จ.นครราชสีมา

สถาปนิก	ประกอบ ผู้ช่วยวิชาชีพ	วิชาชีพ
นายเชษฐพงษ์ โสภณรัตน์	ภ.ศ. 18489	ma
วิศวกรโยธา	ประกอบ ผู้ช่วยวิชาชีพ	วิชาชีพ
นายวิรุจน์ ทัพพะโยธา	ภ.ศ. 7553	ma
นางสาวณิชากร ชื่นชื่น	ภ.ศ. 43194	ma
วิศวกรเครื่องจักร	ประกอบ ผู้ช่วยวิชาชีพ	วิชาชีพ
นายบุญรอด บุญปลูก	ภ.ศ. 8730	ma
วิศวกรไฟฟ้า	ประกอบ ผู้ช่วยวิชาชีพ	วิชาชีพ
นายคำยันต์ ยอนกุลธาดา	ภ.ศ. 35961	ma
วิศวกรสถาปัตยกรรม	ประกอบ ผู้ช่วยวิชาชีพ	วิชาชีพ
นายบุญรอด บุญปลูก	ภ.ศ. 8730	ma
มัณฑนากร	ประกอบ ผู้ช่วยวิชาชีพ	วิชาชีพ

คำแนะนำ  
 1. แผนก่อสร้างนี้จัดทำขึ้นโดยกรมการศึกษานอกโรงเรียน  
 2. ให้ใช้ค่าก่อสร้างที่กำหนดไว้เท่านั้น ห้ามเปลี่ยนแปลง  
 3. ระยะเวลาในการก่อสร้างนี้ขึ้นอยู่กับความจำเป็น  
 4. ค่าใช้จ่ายในการดำเนินงาน ผู้รับจ้างต้องรับผิดชอบ  
 OP DRIVING หรือผู้รับจ้างและผู้ประกอบการ  
 การจ้างงานนี้ขึ้นอยู่กับความจำเป็นของงาน

ตรวจสอบ :  
 (นายบุญรอด บุญปลูก)  
 ศึกษารายงานและข้อมูลก่อนลงนาม

อนุมัติ :  
 (นายวีโรจน์ ลิ้มใจแสง)  
 ศึกษารายงาน  
 มหาวิทยาลัยเทคโนโลยีราชมงคลธัญบุรี

ชื่ออาคาร

แบบแปลน

DRAWING NO.	CHECK BY:
INI-22	131
PRINTED DATE:	
20-06-2561	

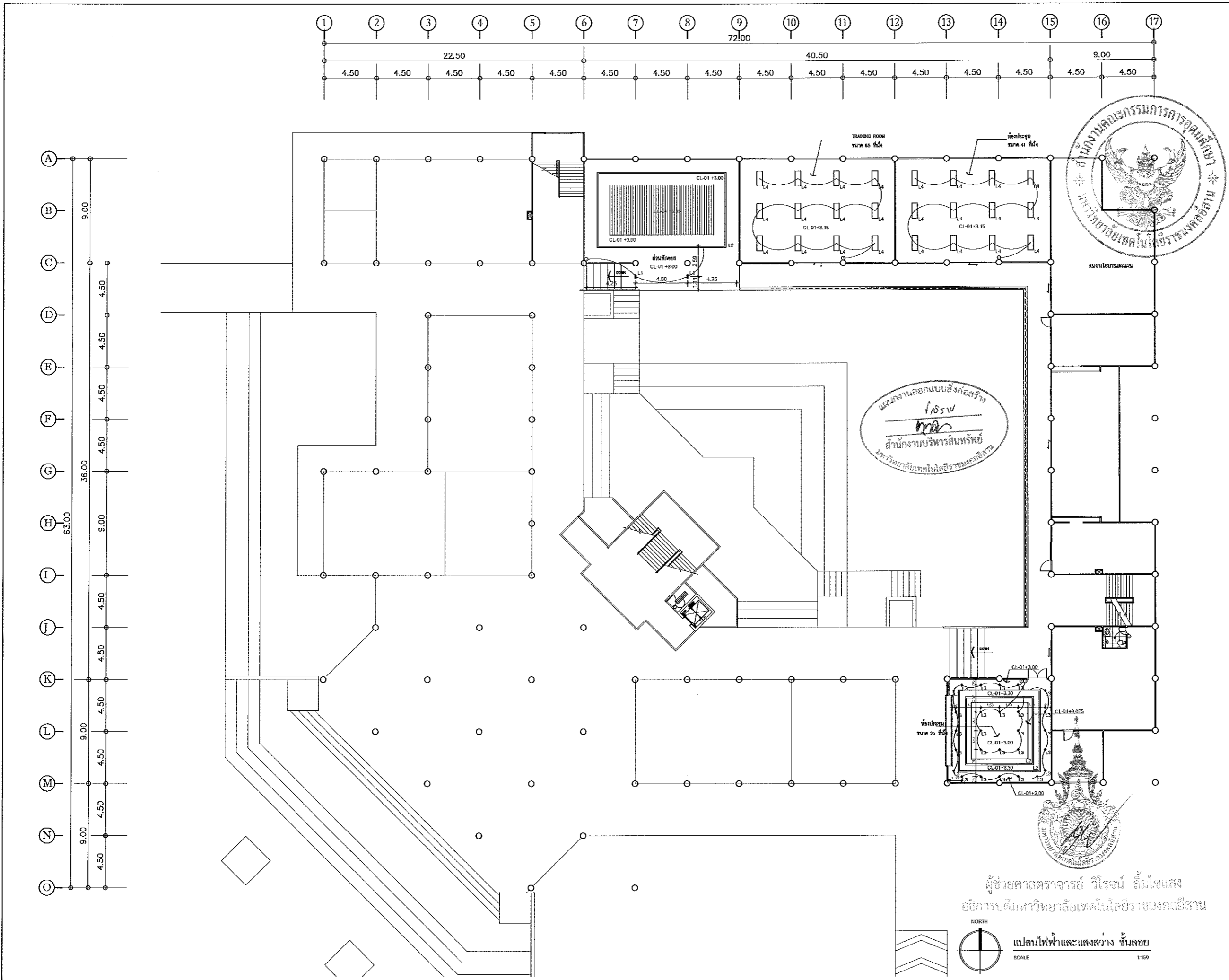

โครงการ  
ปรับปรุงอาคารสำนักงานอธิการบดี  
(อาคาร 19 ชั้น 3)  
ศูนย์กลาง  
มหาวิทยาลัยเทคโนโลยีราชมงคลธัญบุรี  
นครราชสีมา

สถานที่ก่อสร้าง  
มหาวิทยาลัยเทคโนโลยีราชมงคลธัญบุรี  
744 ถ.คูหาราชชนนี นครราชสีมา 30110 จ.นครราชสีมา

สถาปนิก	เลขที่ใบอนุญาตวิชาชีพ	วันขึ้นทะเบียน
นายพรเทพพงษ์ ไชยธรรม	กค. 18188	<i>พร.</i>
วิศวกัญญา	เลขที่ใบอนุญาตวิชาชีพ	วันขึ้นทะเบียน
นายปริญญา ทรัพย์นิเทศ	ค.บ. 7553	<i>ป.</i>
นางสาวนันทิยา จันทร์นิตย์	กค. 43184	<i>น.</i>
วิศวกฤษณะกร	เลขที่ใบอนุญาตวิชาชีพ	วันขึ้นทะเบียน
นายบุญรอด บุญปลูก	ค.บ. 8730	<i>บ.</i>
วิศวกัญญา	เลขที่ใบอนุญาตวิชาชีพ	วันขึ้นทะเบียน
นายคำพันธ์ ขอนนุชชา	ค.บ. 25961	<i>ค.</i>
วิศวกฤษณะกร	เลขที่ใบอนุญาตวิชาชีพ	วันขึ้นทะเบียน
นายบุญรอด บุญปลูก	ค.บ. 8730	<i>บ.</i>
มีนาคม	เลขที่ใบอนุญาตวิชาชีพ	วันขึ้นทะเบียน

คำแนะนำ  
1. แผนก่อสร้างนี้เป็นเพียงข้อมูลเบื้องต้นเท่านั้น ผู้รับเหมาต้องตรวจสอบรายละเอียดของงานก่อสร้างก่อนเริ่มงาน หรือก่อนทำสัญญาจ้าง เพื่อให้ได้ข้อมูลที่ละเอียดและตรงตามความต้องการของมหาวิทยาลัยฯ เท่านั้น ห้ามนำไปใช้ดำเนินการอื่นก่อนได้รับอนุญาต  
2. ให้ใช้ช่างและช่างเทคนิคที่ผ่านการอบรมแล้วเท่านั้น ห้ามจ้างคนนอก  
3. ระยะเวลาในการก่อสร้างต้องไม่เกินเวลาที่กำหนดไว้ และต้องปฏิบัติตามเงื่อนไขที่ระบุไว้ในสัญญาจ้าง โดยผู้รับจ้างต้องปฏิบัติตามข้อกำหนดจากผู้ควบคุมงาน  
4. ก่อนการปฏิบัติงานในสถานที่ก่อสร้าง ผู้รับจ้างต้องส่งมอบแบบ SHOP DRAWING ต่อผู้ควบคุมงานและคณะกรรมการตรวจสอบการจ้างการควบคุมและอนุมัติก่อนการดำเนินการดำเนินการก่อสร้าง

ตรวจสอบ :  
(นายบุญรอด บุญปลูก)  
วิศวกรควบคุมงานฝ่ายช่างโยธา

อนุมัติ :  
(ศาสตราจารย์ ดร. วิโรจน์ ลิ้มไขแสง)  
อธิการบดี  
มหาวิทยาลัยเทคโนโลยีราชมงคลธัญบุรี

ชื่ออาคาร

แบบแปลน

DRAWING NO. INI-23 CHECK BY: 131

PRINTED DATE: 20-06-2561

ผู้ช่วยศาสตราจารย์ วิโรจน์ ลิ้มไขแสง  
อธิการบดีมหาวิทยาลัยเทคโนโลยีราชมงคลธัญบุรี  
HORN  
แปลนไฟฟ้าและแสงสว่าง ชั้นลอย  
SCALE 1:150

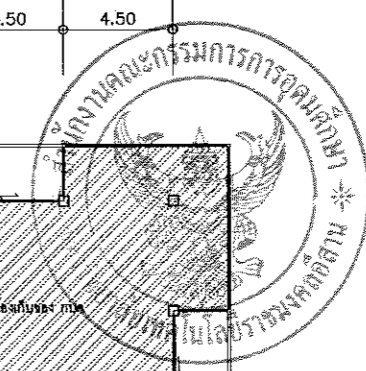
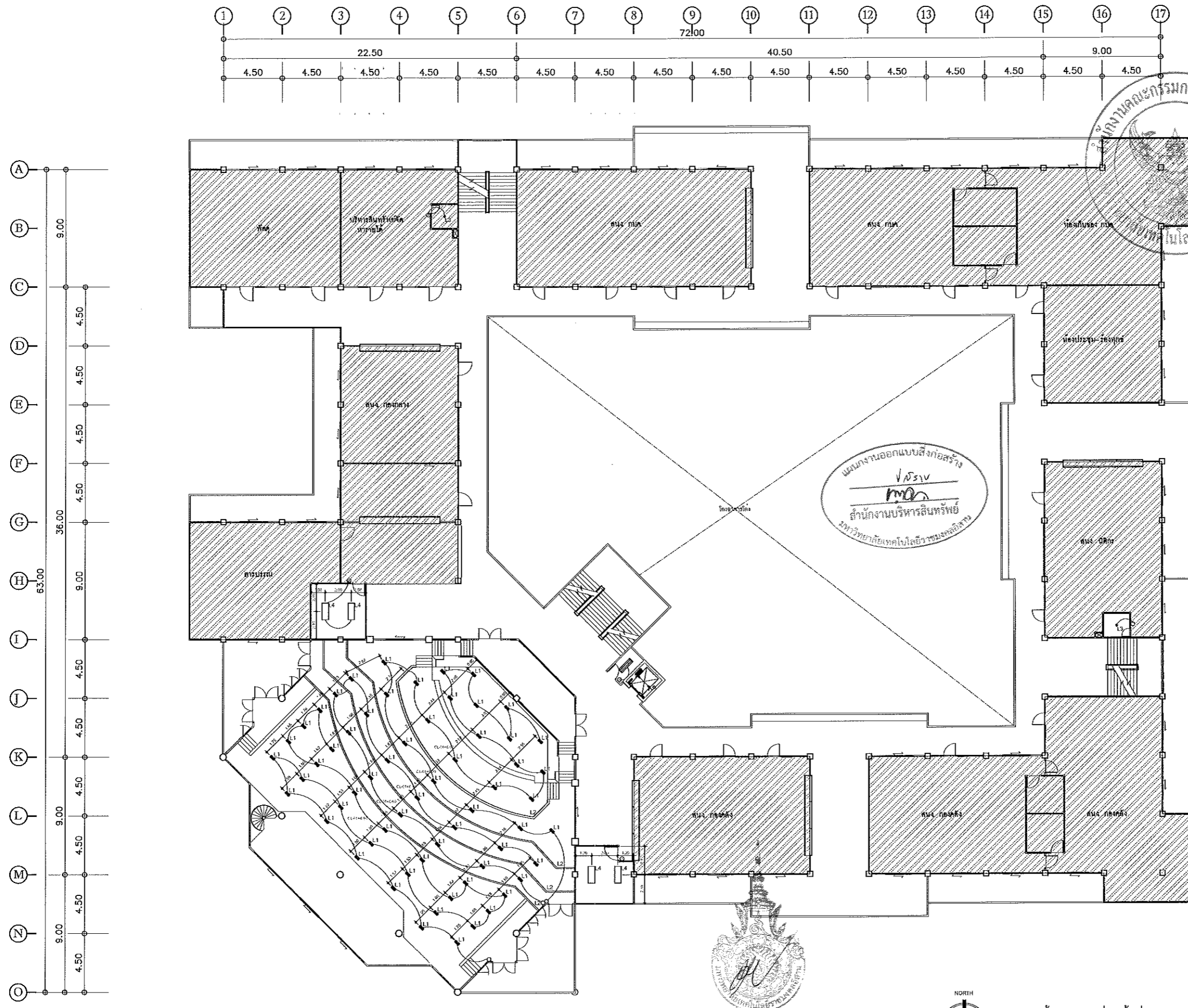

แผนงานออกแบบสิ่งก่อสร้าง  
 V.อรุณ  
 M.อ.  
 สำนักงานบริหารสินทรัพย์  
 มหาวิทยาลัยเทคโนโลยีราชมงคลธัญบุรี

ผู้ช่วยศาสตราจารย์ วิโรจน์ ลิ่มใจแสง  
 อธิการบดีมหาวิทยาลัยเทคโนโลยีราชมงคลธัญบุรี

NORTH  
 1:150  
 20-06-2561



โครงการ		
ปรับปรุงอาคารสำนักงานอธิการบดี (อาคาร 19 ชั้น 3)		
ศูนย์กลาง มหาวิทยาลัยเทคโนโลยีราชมงคลธัญบุรี นครราชสีมา		
สถานที่ก่อสร้าง		
มหาวิทยาลัยเทคโนโลยีราชมงคลธัญบุรี 744 ถนนราชสีมา ต.ในเมือง อ.เมือง จ.นครราชสีมา		
สถาปนิก	สถาปนิก ผู้ประกอบวิชาชีพ	วิชาชีพ
นายพรเทพ ไร่มะณี	ภ.ศ. 18469	พรเทพ
วิศวกรโยธา	สถาปนิก ผู้ประกอบวิชาชีพ	วิชาชีพ
นายวิรุฬห์ พิทยโยธา	ธ.ช. 7553	วิรุฬห์
นางสาวณิชากร ชันชันทิพย์	ภ.ศ. 43194	วิรุฬห์
วิศวกรโครงสร้าง	สถาปนิก ผู้ประกอบวิชาชีพ	วิชาชีพ
นายบุญรอด บุญปลุก	ภ.ศ. 8730	บุญรอด
วิศวกรไฟฟ้า	สถาปนิก ผู้ประกอบวิชาชีพ	วิชาชีพ
นายฉายนันท์ อ่อนบุญชาติ	ภ.ศ. 35881	ฉายนันท์
วิศวกรสุขาภิบาล	สถาปนิก ผู้ประกอบวิชาชีพ	วิชาชีพ
นายบุญรอด บุญปลุก	ภ.ศ. 8730	บุญรอด
มัณฑนากร	สถาปนิก ผู้ประกอบวิชาชีพ	วิชาชีพ
คำแนะนำ		
1. เปรียบเทียบร่างนี้กับร่างเดิมของมหาวิทยาลัยเทคโนโลยีราชมงคลธัญบุรี หรือผ่านงานที่ปรึกษาของโรงเรียนสถาปัตย์ หรือหน่วยงานที่ปรึกษาอื่น ๆ เท่านั้น ห้ามนำไปใช้ในกิจการอื่นโดยไม่ได้รับอนุญาต		
2. ให้ใช้วัสดุตามที่กำหนดไว้เท่านั้น ห้ามใช้ทดแทน		
3. ระยะเวลาในการก่อสร้างต้องไม่เกินเวลาที่ระบุไว้ที่หน้าใบคำชี้แจง โดยผู้จ้างต้องรับผิดชอบหากล่าช้ากว่ากำหนด		
4. กำหนดการปฏิบัติงานในสถานที่ ผู้จ้างต้องส่งแบบ SHOP DRAWING ที่ผู้จ้างและคณะกรรมการตรวจสอบการจ้างพิจารณาและอนุมัติก่อนดำเนินการก่อสร้าง		
ตรวจ :		
(นายบุญรอด บุญปลุก) ศึกษาราชการงานด้านบริหารกลาง		
อนุมัติ :		
(ดร. วิรุฬห์ ลิ่มใจแสง) อธิการบดี มหาวิทยาลัยเทคโนโลยีราชมงคลธัญบุรี		
ชื่ออาคาร		
แบบแสดง		
DRAWING NO.	CHECK BY:	
INI-24	131	
PRINTED DATE:		
20-06-2561		





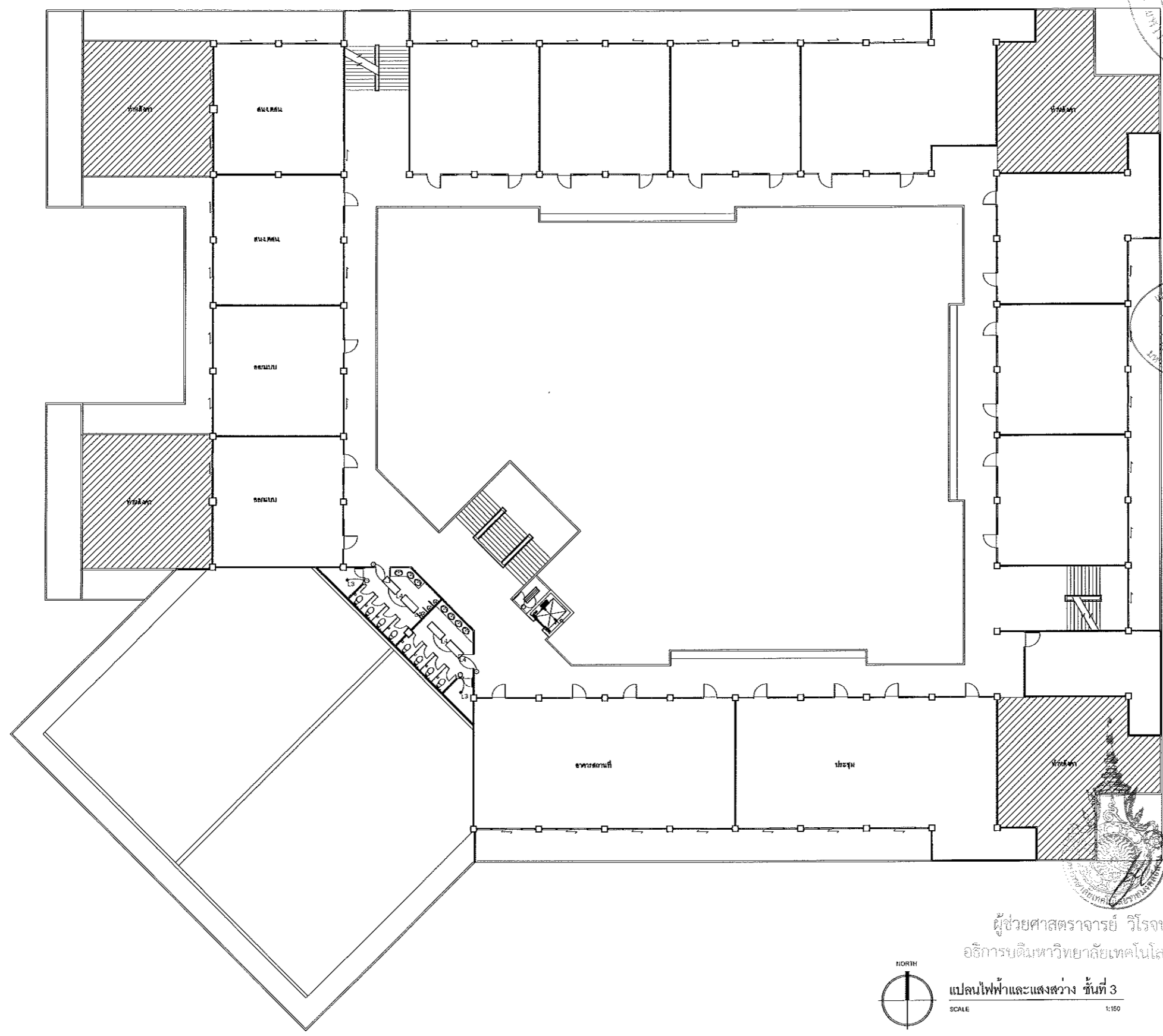
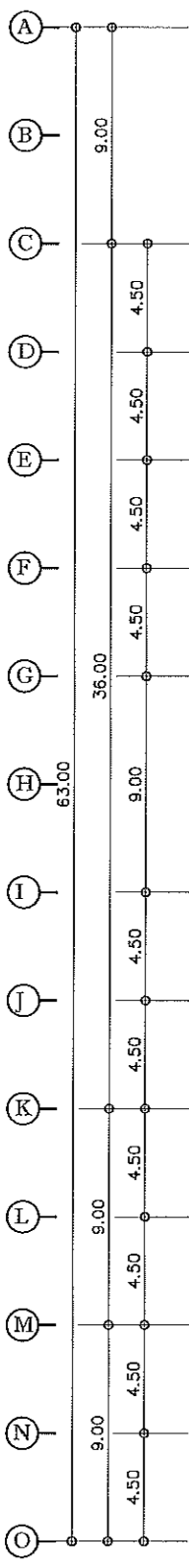
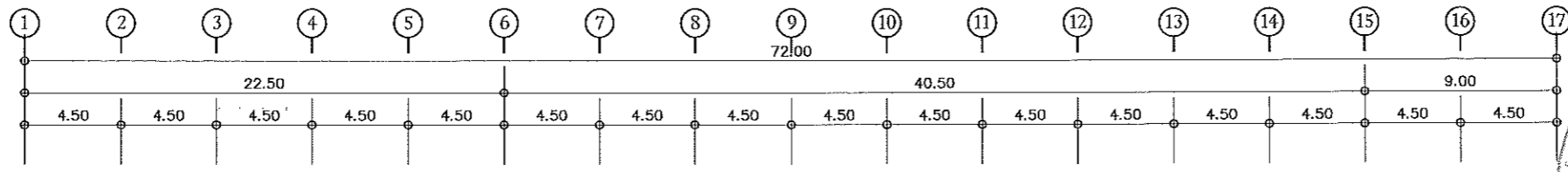

แผนงานออกแบบสิ่งก่อสร้าง  
 วิศวกรรม  
 หน่วยงานบริหารสินทรัพย์  
 มหาวิทยาลัยเทคโนโลยีราชมงคลธัญบุรี



โครงการ  
 ปรับปรุงอาคารสำนักงานอธิการบดี  
 (อาคาร 19 ชั้น 3)  
 ศูนย์กลาง  
 มหาวิทยาลัยเทคโนโลยีราชมงคลธัญบุรี  
 นครราชสีมา

สถานที่ก่อสร้าง  
 มหาวิทยาลัยเทคโนโลยีราชมงคลธัญบุรี  
 744 ต.สุรนารายณ์ ต.โพธิ์ทอง อ.เมือง จ.นครราชสีมา

สถาปนิก	เลขที่ใบอนุญาตวิชาชีพ	วิชาชีพ
นายเชษฐพงษ์ ไชยธรรมรงค์	ก.ผ.18489	วิชาชีพ
วิศวกรโยธา	เลขที่ใบอนุญาตวิชาชีพ	วิชาชีพ
นายวิรุจน์ พิทยะโยธา	ช.ผ.7553	วิชาชีพ
นางสาวเนติชาน พันธุ์ทิพย์	ช.ผ.43194	วิชาชีพ
วิศวกรเครื่องจักร	เลขที่ใบอนุญาตวิชาชีพ	วิชาชีพ
นายชูเชิด บุญปลูก	ก.ผ.8730	วิชาชีพ
วิศวกรไฟฟ้า	เลขที่ใบอนุญาตวิชาชีพ	วิชาชีพ
นายฉวีรัตน์ ชอนบุญตา	ก.ผ.35861	วิชาชีพ
วิศวกรสถาปัตยกรรม	เลขที่ใบอนุญาตวิชาชีพ	วิชาชีพ
นายชูเชิด บุญปลูก	ก.ผ.8730	วิชาชีพ
มีบันทึกการ	เลขที่ใบอนุญาตวิชาชีพ	วิชาชีพ

คำแนะนํา  
 1. เสนอข้อร่างนี้เป็นทรัพย์สินของมหาวิทยาลัยเทคโนโลยีราชมงคลธัญบุรีฯ หรือหน่วยงานที่เกี่ยวข้อง ให้ออกแบบและดำเนินการก่อสร้างมหาวิทยาลัยฯ เท่านั้น ห้ามนำไปใช้เพื่อการอื่นโดยมิได้รับอนุญาตจากสถาบันผู้มอบหมาย  
 2. ให้ใช้ชื่อและชื่อตำแหน่งในทำเนียบ หน่วยงาน  
 3. จะส่งร่างแบบสถาปัตย์ทั้งหมดในเวลาที่ส่งให้ในวันขึ้นบัญชีในภายหลัง โดยผู้รับร่างจะได้รับอนุญาตจากสถาบันผู้มอบหมาย  
 4. ก่อนการปฏิบัติงานในสถานที่ ผู้รับจ้างต้องส่งแบบ SHOP DRAWING มีผู้ควบคุมงานและคณะกรรมการตรวจสอบการจ้างให้พิจารณาและอนุมัติก่อนการดำเนินการทุกข้อ

ตรวจ :  
 (นายชูเชิด บุญปลูก)  
 ศึกษารายงานและผู้นำนโยบายของกลาง  
 อนุมัติ :  
 (ศาสตราจารย์ วิโรจน์ พิทยะโยธา)  
 อธิการบดี  
 มหาวิทยาลัยเทคโนโลยีราชมงคลธัญบุรี

ผู้ช่วยศาสตราจารย์ วิโรจน์ พิทยะโยธา  
 อธิการบดีมหาวิทยาลัยเทคโนโลยีราชมงคลธัญบุรี  
 1:150  
 SCALE

DRAWING NO.	CHECK BY:
INI-26	131
PRINTED DATE:	
20-06-2561	



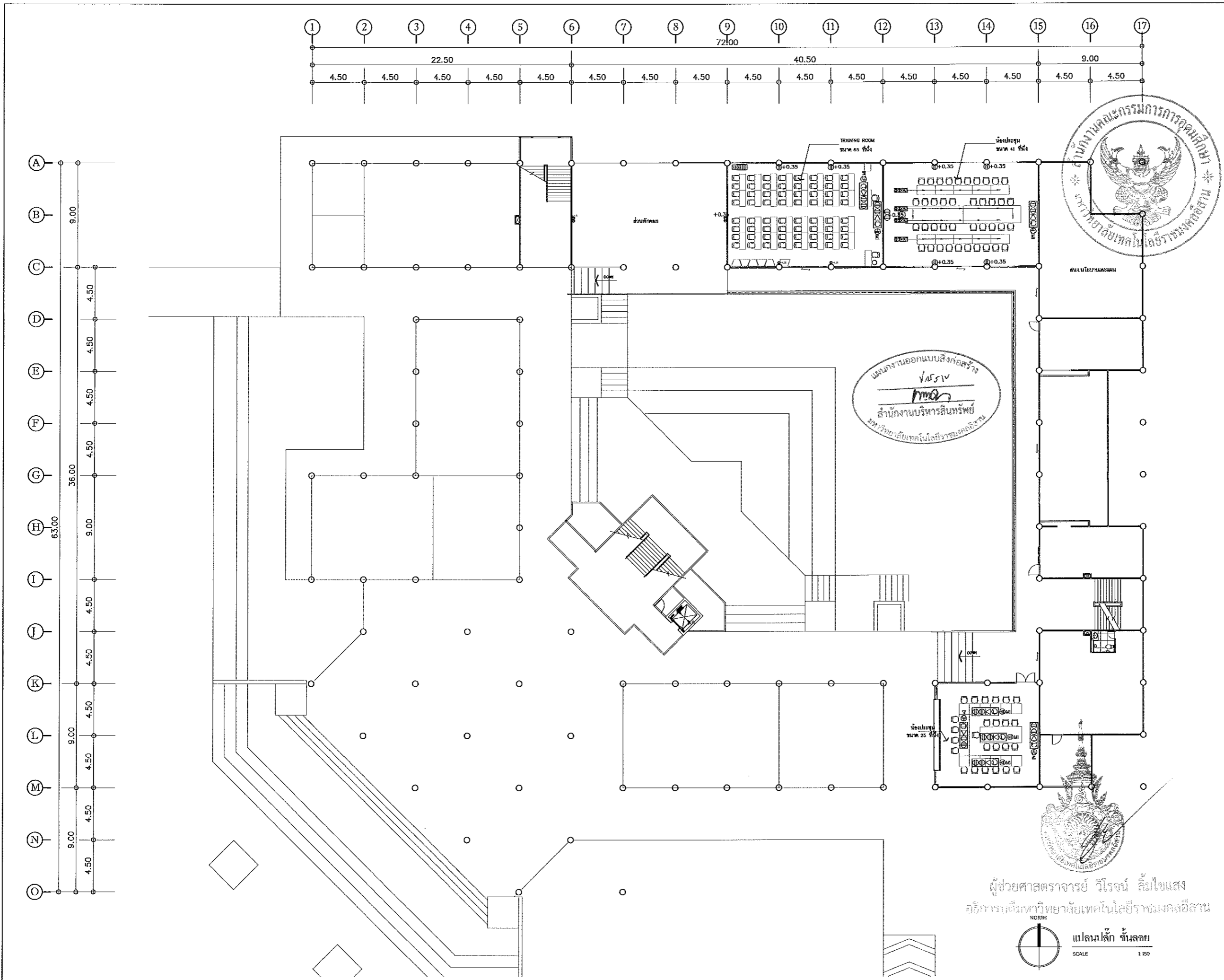

โครงการ  
ปรับปรุงอาคารสำนักงานอธิการบดี  
(อาคาร 19 ชั้น 3)  
ศูนย์กลาง  
มหาวิทยาลัยเทคโนโลยีราชมงคลธัญบุรี  
นครราชสีมา

สถานที่ก่อสร้าง  
มหาวิทยาลัยเทคโนโลยีราชมงคลธัญบุรี  
744 ถ.สุรนารายณ์ ต.ใหม่รัง อ.เมือง จ.นครราชสีมา

สถาปนิก	เลขที่ใบอนุญาตประกอบวิชาชีพ	วิชาชีพ
นายทองพงษ์ ไชยมงคล	กคช. 18188	สถาปนิก
วิศวกฤษยา	เลขที่ใบอนุญาตประกอบวิชาชีพ	วิชาชีพ
นายบุญฤทธิ์ ทัพย์โยธา	ต.ช. 7053	วิชาชีพ
นางสาวปณิธาน พันธุ์ทิพย์	กคช. 43194	วิชาชีพ
วิศวกฤษีศรีวงษ์	เลขที่ใบอนุญาตประกอบวิชาชีพ	วิชาชีพ
นายบุญรอด บุญบุลา	กคช. 8730	วิชาชีพ
วิศกรจันทน์	เลขที่ใบอนุญาตประกอบวิชาชีพ	วิชาชีพ
นายฉายศักดิ์ ชอนนุชชา	กคช. 35961	วิชาชีพ
วิศกรสุวิภาภักดิ์	เลขที่ใบอนุญาตประกอบวิชาชีพ	วิชาชีพ
นายบุญรอด บุญบุลา	กคช. 8730	วิชาชีพ
นักเขียน	เลขที่ใบอนุญาตประกอบวิชาชีพ	วิชาชีพ

คำเนะน้า  
1. แผนก่อสร้างนี้เป็นเพียงข้อมูลเบื้องต้นของมหาวิทยาลัยเพื่อใช้ในการขออนุญาตก่อสร้าง หรือขออนุญาตใช้ที่ดิน  
ให้ต้องปฏิบัติตามขั้นตอนการขออนุญาตของมหาวิทยาลัยฯ เท่านั้น  
ห้ามนำไปใช้เป็นการอื่นโดยไม่ขออนุญาต

- ให้ใช้สำหรับทำแบบโครงการเท่านั้น ห้ามใช้จำหน่าย
- ระหว่างขั้นตอนการขออนุญาตขออนุญาตก่อสร้างให้ใช้แบบโครงการ  
ให้นำไปแสดงที่จริง โดยผู้รับจ้างต้องให้แบบถูกต้อง  
จากสถาปนิกผู้ออกแบบ
- ก่อนการปฏิบัติงานก่อสร้าง ผู้รับจ้างต้องส่งแบบ  
SHOP DRAWING ต่อผู้ควบคุมงานและคณะกรรมการตรวจสอบ  
การจ้างงานแล้วแต่โดยผู้ควบคุมงานดำเนินการดำเนินการก่อสร้าง

ตรวจสอบ :  
(นายบุญรอด บุญบุลา)  
อธิการบดีมหาวิทยาลัยเทคโนโลยีราชมงคลธัญบุรี

อนุมัติ :  
(ศาสตราจารย์ วิโรจน์ ลิ้มไขแสง)  
อธิการบดี  
มหาวิทยาลัยเทคโนโลยีราชมงคลธัญบุรี

ชื่ออาคาร

แบบแสดง

DRAWING NO.	CHECK BY:
INI-28	131
PRINTED DATE:	
20-06-2561	





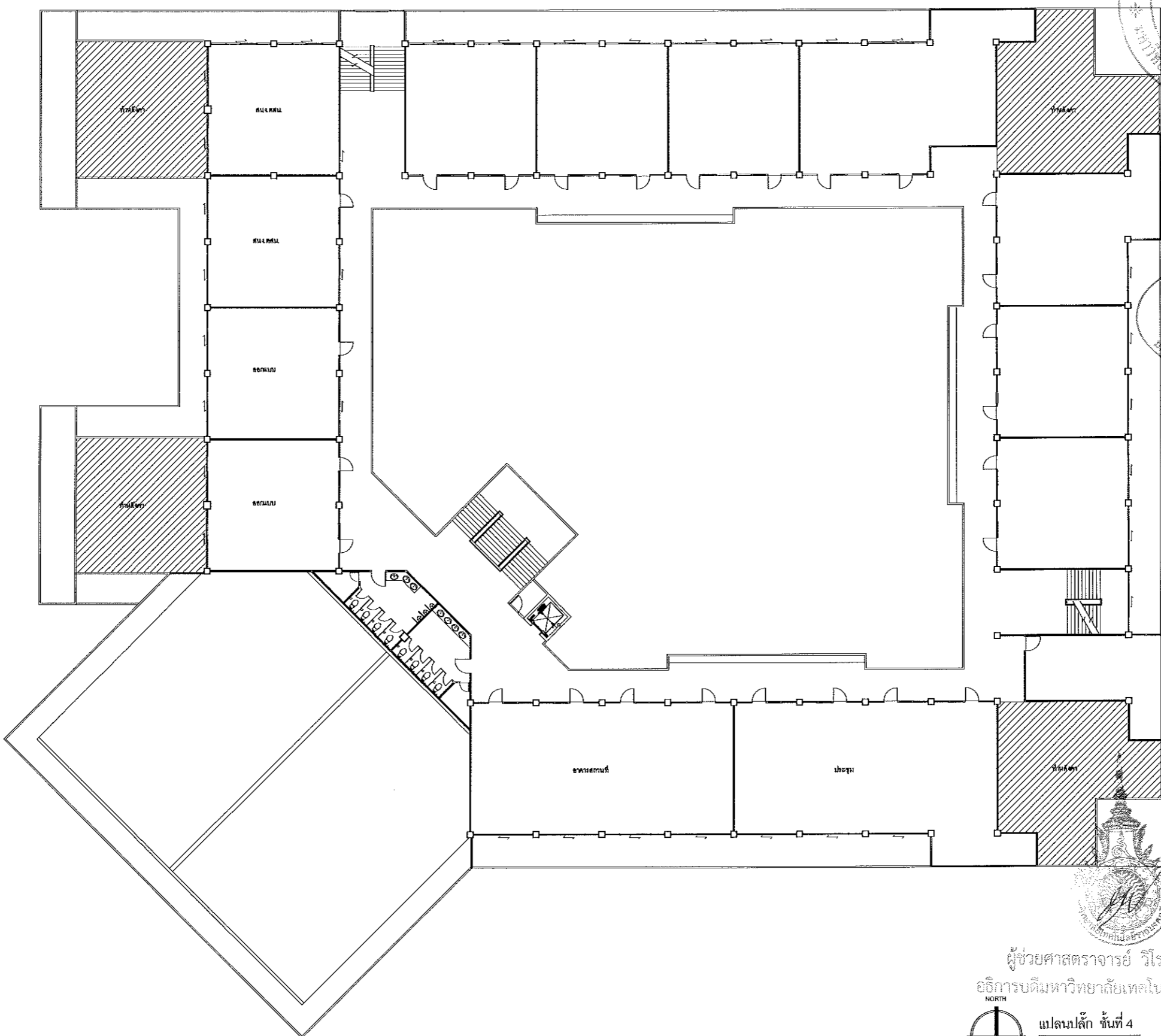
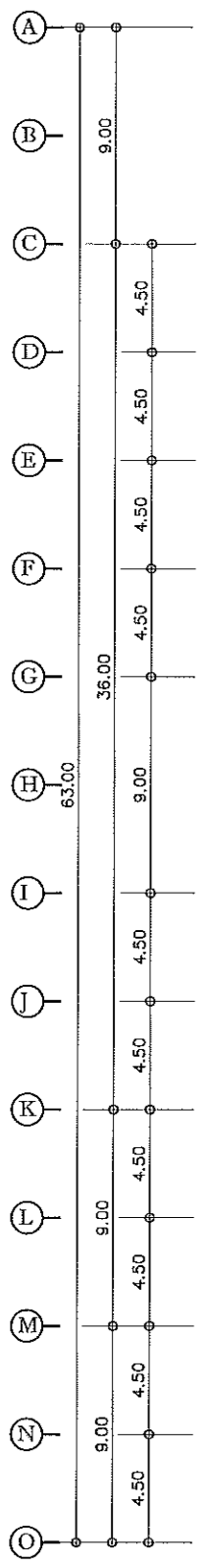
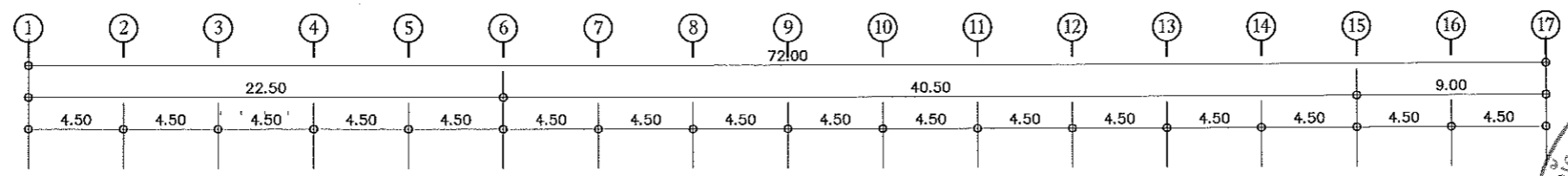

แผนงานออกแบบสิ่งก่อสร้าง  
 วิศวกรรม  
 สำนักงานบริหารสิ่งพิมพ์  
 มหาวิทยาลัยเทคโนโลยีราชมงคลธัญบุรี

ผู้ช่วยศาสตราจารย์ วิโรจน์ ลิ่มไขแสง  
 อธิการบดีมหาวิทยาลัยเทคโนโลยีราชมงคลธัญบุรี  
 NORTH  
 แปลนปลั๊ก ชั้นที่ 4  
 SCALE 1:150



โครงการ  
 ปรับปรุงอาคารสำนักงานอธิการบดี  
 (อาคาร 19 ชั้น 3)  
 ศูนย์กลาง  
 มหาวิทยาลัยเทคโนโลยีราชมงคลธัญบุรี  
 นครราชสีมา

สถานที่ก่อสร้าง  
 มหาวิทยาลัยเทคโนโลยีราชมงคลธัญบุรี  
 744 ถ.สุรนารายณ์ ต.ในเมือง อ.เมือง จ.นครราชสีมา

สถาปนิก	เลขที่ใบอนุญาตวิชาชีพ	ชนิด
นายเชษฐพงษ์ ไชยธรรมรงค์	ก.ม.18469	วิชาชีพ
วิศวกรโยธา	เลขที่ใบอนุญาตวิชาชีพ	วิชาชีพ
นายวิฑูรย์ พิพัฒน์ธาดา	ก.ม.7553	วิชาชีพ
นางสาวณิชา คุ้มกันทิพย์	ก.ม.43194	วิชาชีพ
วิศวกรโครงสร้าง	เลขที่ใบอนุญาตวิชาชีพ	วิชาชีพ
นายบุญรอด บุญปลูก	ก.ม.8730	วิชาชีพ
วิศวกรไฟฟ้า	เลขที่ใบอนุญาตวิชาชีพ	วิชาชีพ
นายฉวีรัตน์ ชอนบุญดำ	ก.พ.35861	วิชาชีพ
วิศวกรสุขาภิบาล	เลขที่ใบอนุญาตวิชาชีพ	วิชาชีพ
นายบุญรอด บุญปลูก	ก.ม.8730	วิชาชีพ
มีบันทึกการ	เลขที่ใบอนุญาตวิชาชีพ	วิชาชีพ

คำแนะนำ  
 1. เสนอข้อเสนอนี้เป็นร่างเบื้องต้นของมหาวิทยาลัยเทคโนโลยีราชมงคลธัญบุรี หรือหน่วยงานที่เกี่ยวข้อง ใช้เพื่อขออนุญาตความคุ้มครองสิทธิทางวิชาชีพ เท่านั้น ห้ามนำไปใช้ในส่วนอื่นโดยไม่ได้รับอนุญาต  
 2. ให้ใช้ข้อมูลนี้สำหรับทำแบบร่าง ปรึกษาและ  
 3. จะทำงานในเขตที่ก่อสร้างหรืออยู่ในเขตที่ก่อสร้าง ให้ปฏิบัติตามที่ระบุไว้ในเอกสารนี้  
 4. ก่อนการปฏิบัติงานในเขตก่อสร้าง ผู้รับจ้างต้องปฏิบัติตาม SOP DMS 02 คือต้องปฏิบัติตามขั้นตอนการตรวจการจ้างและปฏิบัติตามข้อกำหนดที่ดำเนินการด้านงานพิมพ์

ตรวจ :  
 (นายบุญรอด บุญปลูก)  
 วิศวกรโยธาและสถาปนิกผู้ออกแบบ

อนุมัติ :  
 (ดร. วิโรจน์ ลิ่มไขแสง)  
 อธิการบดี  
 มหาวิทยาลัยเทคโนโลยีราชมงคลธัญบุรี

ชื่ออาคาร  
 แปลนปลั๊ก

DRAWING NO.	CHECK BY:
INI-31	131
PRINTED DATE:	
20-08-2561	

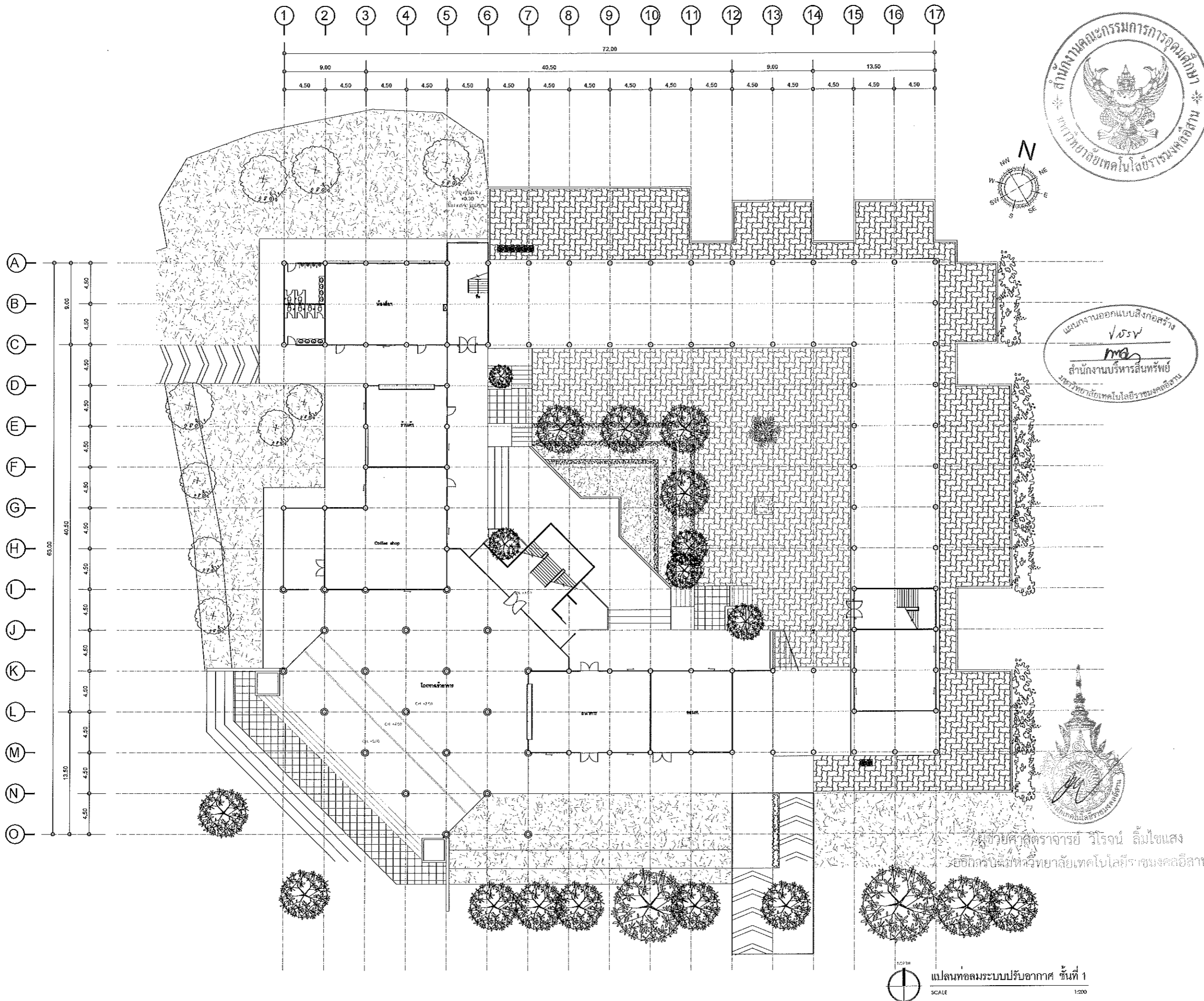

แผนงานออกแบบสิ่งก่อสร้าง  
 1955  
 สำนักงานบริหารสินทรัพย์  
 มหาวิทยาลัยเทคโนโลยีราชมงคลธัญบุรี

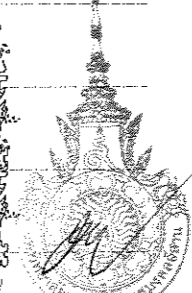

โครงการ  
 ปรับปรุงอาคารสำนักงานอธิการบดี  
 (อาคาร 19 ชั้น 3)  
 ศูนย์กลาง  
 มหาวิทยาลัยเทคโนโลยีราชมงคลธัญบุรี  
 นครราชสีมา

สถานที่ก่อสร้าง  
 มหาวิทยาลัยเทคโนโลยีราชมงคลธัญบุรี  
 744 ถนนราชสีมา ต.ในเมือง อ.เมือง จ.นครราชสีมา

สถาปนิก	สถาปนิก ผู้ควบคุมงาน	วิชาชีพ
นายเชษฐพงษ์ ไชยณรงค์	สถ.18469	สถาปนิก
วิศวกโยธา	สถ.18469	สถาปนิก
นายวิรุฒิ ทิพย์ธาดา	สถ.7553	สถาปนิก
นางสาวปณิธาน ชื่นชื่นทิพย์	สถ.43194	สถาปนิก
วิศวกโครงสร้าง	สถ.8730	สถาปนิก
นายบุญรอด บุญปลุก	สถ.8730	สถาปนิก
วิศวกไฟฟ้า	สถ.35661	สถาปนิก
นายสายันต์ ชอนบุญธาดา	สถ.35661	สถาปนิก
วิศวกสุขาภิบาล	สถ.8730	สถาปนิก
นายบุญรอด บุญปลุก	สถ.8730	สถาปนิก
มีในทนาย	สถ.8730	สถาปนิก

คำแนะนำ  
 1. เสนอโครงการนี้เป็นการรับมอบหมายจากมหาวิทยาลัยเทคโนโลยีราชมงคลธัญบุรี นครราชสีมา หรือหน่วยงานที่เกี่ยวข้อง ใช้หรือเผยแพร่โดยไม่ได้รับความยินยอมจากมหาวิทยาลัยฯ เท่านั้น ห้ามนำไปใช้ในกิจการอื่นโดยไม่ได้รับอนุญาต  
 2. ให้ใช้คำอธิบายที่วางผังไว้เท่านั้น ห้ามใช้งานแบบ  
 3. ระยะเวลาในการนำแบบไปก่อสร้างหรือประกอบในอาคารจะขึ้นกับพื้นที่ ให้ดำเนินการก่อสร้าง โดยผู้รับจ้างหรือผู้รับอนุญาตจากสถาบันผู้ควบคุม  
 4. ก่อนการปฏิบัติงานก่อสร้าง ผู้รับจ้างต้องส่งแบบ SHOP DRAWING ที่ผู้ควบคุมงานและคณะกรรมการตรวจการจ้างพิจารณาและอนุญาตก่อนดำเนินการก่อสร้างทุกครั้ง

สัญญา :  
 (นายบุญรอด บุญปลุก)  
 วิศวกรควบคุมงานผู้ควบคุมงาน

อนุมัติ :  
 (ศาสตราจารย์ วิมลพร)  
 อธิการบดี  
 มหาวิทยาลัยเทคโนโลยีราชมงคลธัญบุรี

ชื่ออาคาร  
 อาคาร 19 ชั้น 3  
 อาคารสำนักงานอธิการบดี

แบบแสดง

DRAWING NO.	CHECK BY:
INI-32	131
PRINTED DATE:	
20-06-2561	

แปลนทอกลมระบบปรับอากาศ ชั้นที่ 1  
 SCALE 1:200

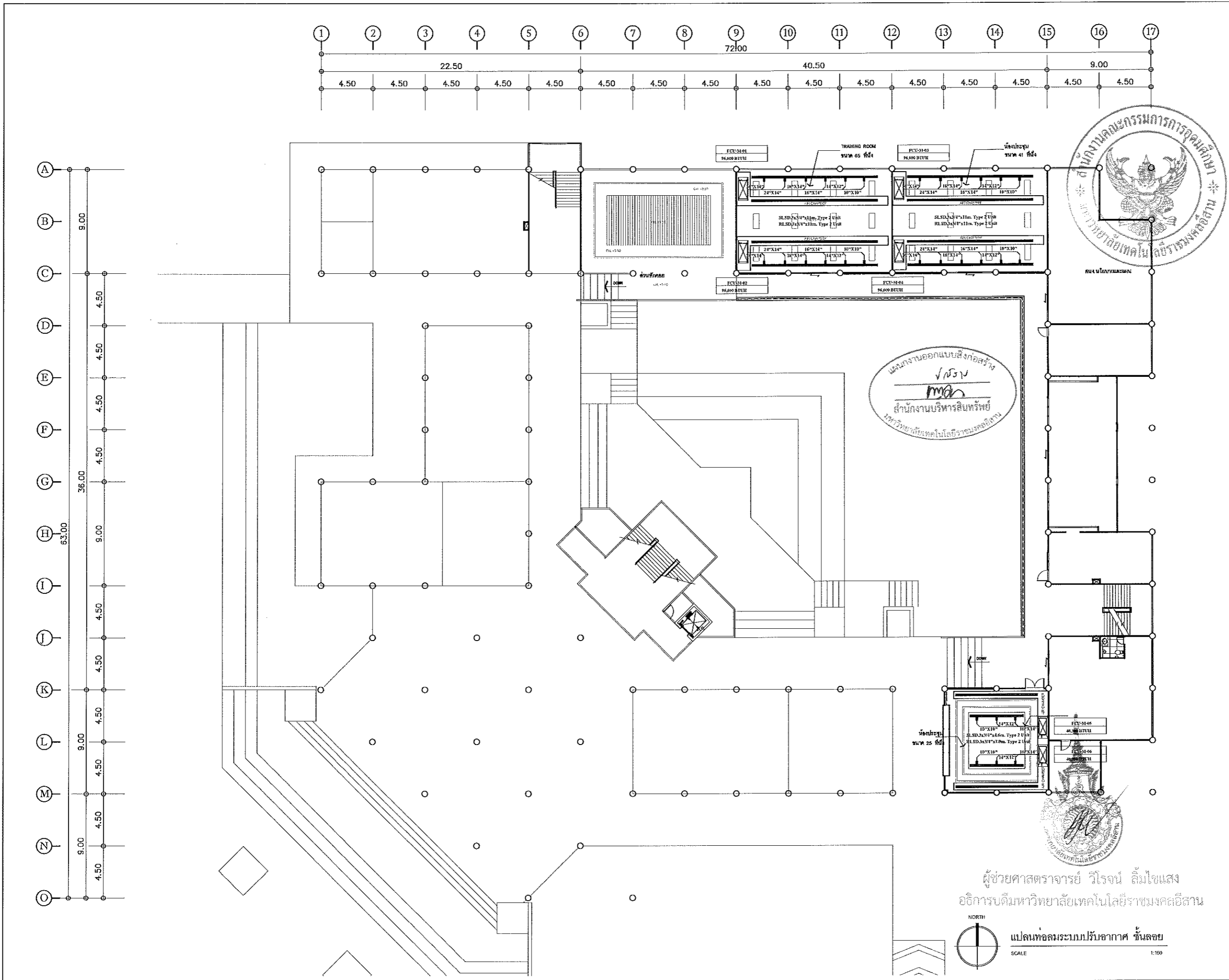

โครงการ  
ปรับปรุงอาคารสำนักงานอธิการบดี  
(อาคาร 19 ชั้น 3)  
ศูนย์กลาง  
มหาวิทยาลัยเทคโนโลยีราชมงคลธัญบุรี  
นครราชสีมา

สถานที่ก่อสร้าง  
มหาวิทยาลัยเทคโนโลยีราชมงคลธัญบุรี  
744 ถนนราชสีมา ต.ในเมือง อ.เมือง จ.นครราชสีมา

สถาปนิก	สถาปนิก ผู้ควบคุมงาน	วิชาชีพ
นายทองแดง ไชยมงคล	ภ.ศ. 185489	<i>[Signature]</i>
วิศวกรโยธา	สถาปนิก ผู้ควบคุมงาน	วิชาชีพ
นายวิฑูรย์ พิพัฒน์ยา	ต.ย. 7553	<i>[Signature]</i>
นางสาวปณิธาน พันธุ์พันธ์	ต.ย. 43194	<i>[Signature]</i>
วิศวกรโครงสร้าง	สถาปนิก ผู้ควบคุมงาน	วิชาชีพ
นายบุญรอด บุญปลูก	ภ.ย. 8730	<i>[Signature]</i>
วิศวกรไฟฟ้า	สถาปนิก ผู้ควบคุมงาน	วิชาชีพ
นายสายันต์ ชอนชูตธา	ภ.ย. 35961	<i>[Signature]</i>
วิศวกรสุขาภิบาล	สถาปนิก ผู้ควบคุมงาน	วิชาชีพ
นายบุญรอด บุญปลูก	ภ.ย. 8730	<i>[Signature]</i>
นักเขียนภาพ	สถาปนิก ผู้ควบคุมงาน	วิชาชีพ

คำแนะนำ  
แบบก่อสร้างนี้เป็นลิขสิทธิ์ของมหาวิทยาลัยเทคโนโลยีราชมงคลธัญบุรี นครราชสีมา หรือหน่วยงานที่เกี่ยวข้อง  
ใช้โดยผู้ประสงค์จะสร้างอาคารของมหาวิทยาลัยฯ เท่านั้น  
ห้ามนำไปใช้เพื่อการอื่นอันมิได้มีข้อยกเว้น

2. ให้ใช้ช่างและที่ทำงานดังที่ระบุ ห้ามจ้างภายนอก
3. ระวังท่าทีในเขตก่อสร้างซึ่งมีรถวิ่งผ่านที่ก่อสร้างให้ทัน  
ให้ช่างเฝ้าระวังสิ่งก่อสร้างที่มิได้มีข้อยกเว้น  
จากสถาปนิกผู้ควบคุมงาน
4. ก่อนการปฏิบัติงานในก่อสร้าง ผู้รับจ้างต้องส่งแบบ  
SHOP DRAWING หรือแบบบูรณาการโครงการก่อสร้าง  
การจ้างดำเนินการโดยผู้ปฏิบัติงานดำเนินการตามแบบผู้รับจ้าง

ตรวจ :  
(นายบุญรอด บุญปลูก)  
ศึกษารายงานและเซ็นอนุมัติโครงการ

อนุมัติ :  
(ศาสตราจารย์ ดร. วิโรจน์ ลิ้มไขแสง)  
อธิการบดี  
มหาวิทยาลัยเทคโนโลยีราชมงคลธัญบุรี

ชื่ออาคาร  
แผนผังที่ 4

DRAWING NO. : INI-33  
CHECK BY: 131  
PRINTED DATE: 20-06-2561

ผู้ช่วยศาสตราจารย์ วิโรจน์ ลิ้มไขแสง  
อธิการบดีมหาวิทยาลัยเทคโนโลยีราชมงคลธัญบุรี  
แปลนต่อมระบบปรับอากาศ ชั้นลอย  
SCALE 1:100



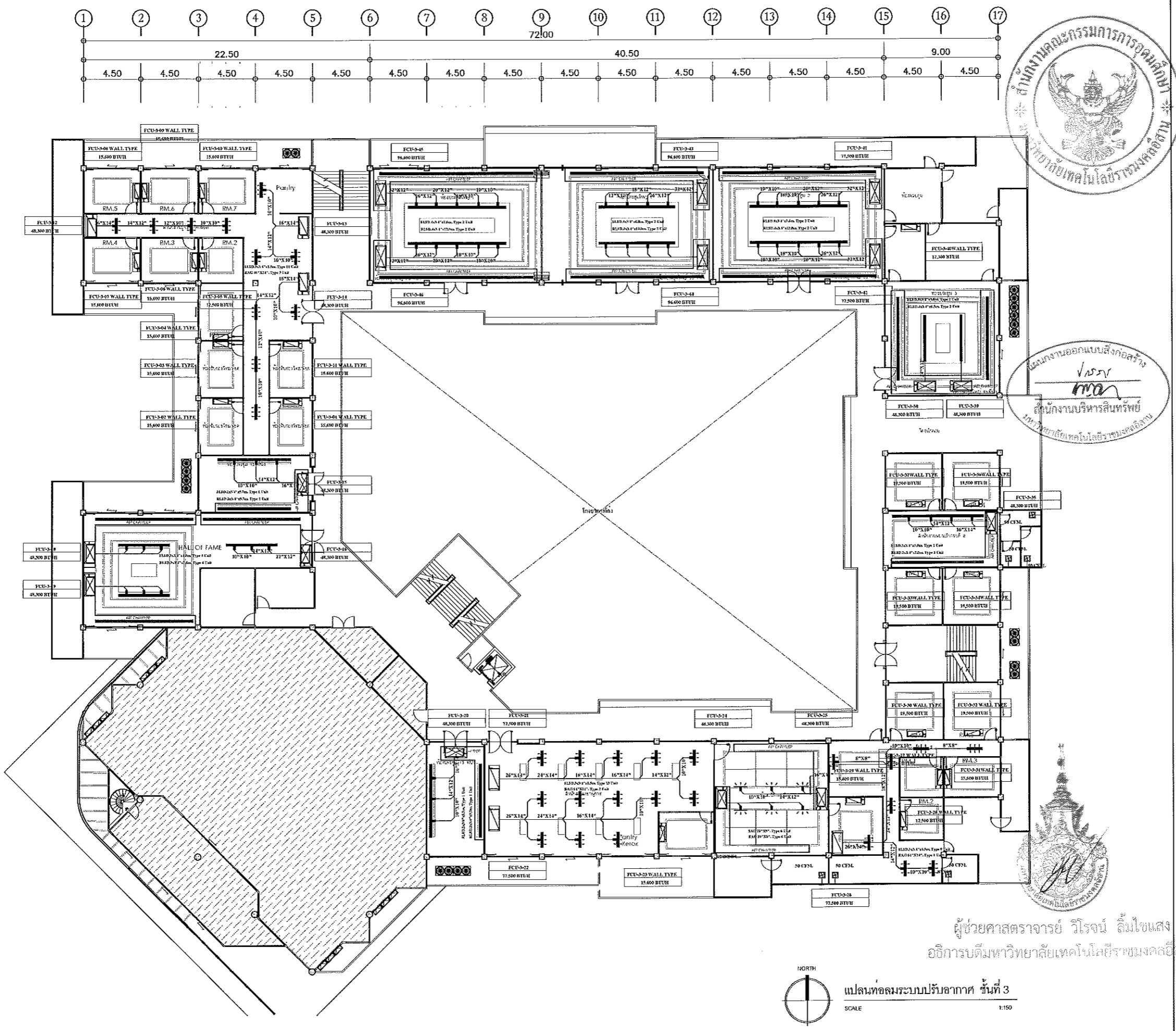

นางสาวนงนุช บุญสุภา  
 วิศวกรเครื่องจักร  
 วิศวกรบริหารวิศวกรรม  
 ภาควิชาเทคโนโลยีวิศวกรรมเครื่องกล



โครงการ		
ปรับปรุงอาคารสำนักงานอธิการบดี (อาคาร 19 ชั้น 3)		
ศูนย์กลาง มหาวิทยาลัยเทคโนโลยีราชมงคลธัญบุรี นครราชสีมา		
สถานที่ก่อสร้าง		
มหาวิทยาลัยเทคโนโลยีราชมงคลธัญบุรี 744 ถนนพหลโยธิน ต.ในเมือง อ.เมือง จ.นครราชสีมา		
สถาปนิก	ผู้ออกแบบ	วิชาชีพ
นายพรชิต วัฒนรัตน์	ภ.ศ. 18489	<i>พรชิต</i>
วิศวกรโยธา	ผู้ออกแบบ	วิชาชีพ
นายบุญชู ทัพเพียร	ภ.ศ. 7553	<i>บุญชู</i>
นางสาวเนติชนา พันธุ์จันทร์	ภ.ศ. 43184	<i>เนติชนา</i>
วิศวกรเครื่องจักร	ผู้ออกแบบ	วิชาชีพ
นายบุญรอด บุญสุภา	ภ.ศ. 8730	<i>บุญรอด</i>
วิศวกรไฟฟ้า	ผู้ออกแบบ	วิชาชีพ
นายลาอันธ์ ขอนบุญชาติ	ภ.ศ. 35581	<i>ลาอันธ์</i>
วิศวกรสถาปัตยกรรม	ผู้ออกแบบ	วิชาชีพ
นายบุญรอด บุญสุภา	ภ.ศ. 8730	<i>บุญรอด</i>
ประเมินราคา	ผู้ออกแบบ	วิชาชีพ
คำแนะนำ		
<p>1. แผนก่อสร้างนี้เป็นที่ปรึกษาของมหาวิทยาลัยเทคโนโลยีราชมงคลธัญบุรีเท่านั้น เพื่ออำนวยความสะดวกในการดำเนินงานก่อสร้าง โดยผู้รับจ้างต้องปฏิบัติตามข้อกำหนดและเงื่อนไขที่แนบมา</p> <p>2. ให้ออกแบบและทำการก่อสร้างตามแบบที่แนบมา</p> <p>3. ระยะเวลาในการก่อสร้างต้องไม่เกินเวลาที่กำหนดไว้ในใบแจ้งราคาแบบก่อสร้าง โดยผู้รับจ้างต้องปฏิบัติตามข้อกำหนดที่แนบมา</p> <p>4. ก่อนการปฏิบัติงานในสถานที่ก่อสร้าง ผู้รับจ้างต้องส่งแบบ SHOP DRAWING ต่อผู้ควบคุมงานและคณะกรรมการตรวจการก่อสร้างของมหาวิทยาลัยเทคโนโลยีราชมงคลธัญบุรี</p>		
ตรวจ :		
( นายบุญรอด บุญสุภา ) ศึกษารายการแบบและข้อกำหนดของงาน		
อนุมัติ :		
( ผอ.ศ. วีระชัย มีน้อย ) อธิการบดี มหาวิทยาลัยเทคโนโลยีราชมงคลธัญบุรี		
ชื่ออาคาร		
แบบแปลน		
DRAWING NO.	CHECK BY:	
INI-34	131	
PRINTED DATE:		
20-06-2561		

NORTH  
 SCALE 1:150  
 แผ่นต่อระบบปรับอากาศ ชั้นที่ 3

ผู้ช่วยศาสตราจารย์ วีโรจน์ ลิ้มไขแสง  
 อธิการบดีมหาวิทยาลัยเทคโนโลยีราชมงคลธัญบุรี

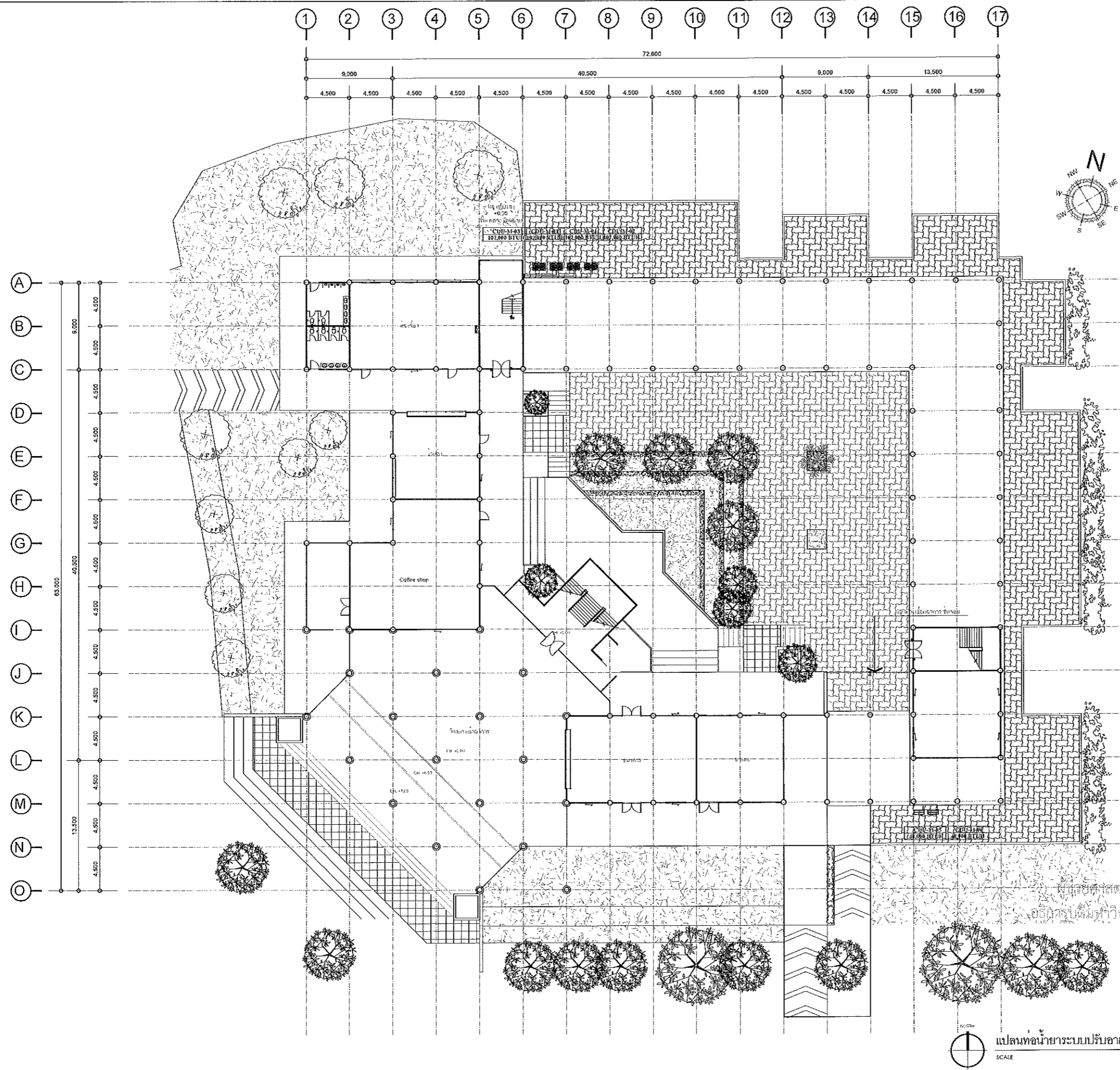

แผนงานออกแบบสิ่งก่อสร้าง  
 วิศวกรรม  
 สำนักงานบริหารสินทรัพย์  
 มหาวิทยาลัยเทคโนโลยีราชมงคลธัญบุรี

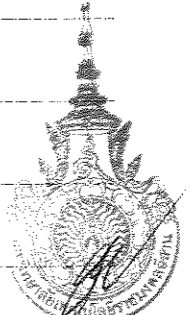

SCALE 1:200  
 แปลนท่อน้ำยาแอร์ระบบปรับอากาศ ชั้นที่ 1



โครงการ  
 ปรับปรุงอาคารสำนักงานอธิการบดี  
 (อาคาร 19 ชั้น 3)  
 ศูนย์กลาง  
 มหาวิทยาลัยเทคโนโลยีราชมงคลธัญบุรี  
 นครราชสีมา

สถานที่ก่อสร้าง  
 มหาวิทยาลัยเทคโนโลยีราชมงคลธัญบุรี  
 744 ต.สุรนารายณ์ อ.เมือง จ.นครราชสีมา

สถาปนิก	ศาสตราจารย์ ดร.ณัฐ	ผศ.ณัฐ
นายแพทย์สงฆ์ ไชยธรรมะ	ศ.ดร.ณัฐ	ดร.ณัฐ
วิศวกรโยธา	นายสุวิทย์ วัฒนวิเศษ	ดร.ณัฐ
นายวิฑูรี ทิพย์ธาดา	ศ.ดร.ณัฐ	ดร.ณัฐ
นางสาวปณิธาน พันธุ์ทิพย์	ศ.ดร.ณัฐ	ดร.ณัฐ
วิศวกรเครื่องจักร	นายสุวิทย์ วัฒนวิเศษ	ดร.ณัฐ
นายบุญรอด บุญปลุก	ศ.ดร.ณัฐ	ดร.ณัฐ
วิศวกรไฟฟ้า	นายสุวิทย์ วัฒนวิเศษ	ดร.ณัฐ
นายลาอันธ์ อ่อนนุชตา	ศ.ดร.ณัฐ	ดร.ณัฐ
วิศวกรสุขาภิบาล	นายสุวิทย์ วัฒนวิเศษ	ดร.ณัฐ
นายบุญรอด บุญปลุก	ศ.ดร.ณัฐ	ดร.ณัฐ
มีนาคม	นายสุวิทย์ วัฒนวิเศษ	ดร.ณัฐ

คำแนะนำ  
 1. เสนอต่อเจ้าของโครงการเพื่อพิจารณาและอนุมัติ  
 2. ให้ใช้ช่างและวิศวกรที่มีใบอนุญาตประกอบวิชาชีพ  
 3. ระบุตำแหน่งและขนาดของเครื่องปรับอากาศในห้อง  
 4. ระบุตำแหน่งและขนาดของเครื่องปรับอากาศในห้อง

ตรวจสอบ :  
 (นายบุญรอด บุญปลุก)  
 ศึกษารายการและอนุมัติแบบก่อสร้าง

อนุมัติ :  
 (ดร.ณัฐ วัฒนวิเศษ)  
 อธิการบดี  
 มหาวิทยาลัยเทคโนโลยีราชมงคลธัญบุรี

ชื่ออาคาร  
 อาคาร 19 ชั้น 3

แบบแปลน  
 แปลนท่อน้ำยาแอร์ระบบปรับอากาศ ชั้นที่ 1

DRAWING NO.	CHECK BY:
IN1-35	131
PRINTED DATE:	
20-06-2561	

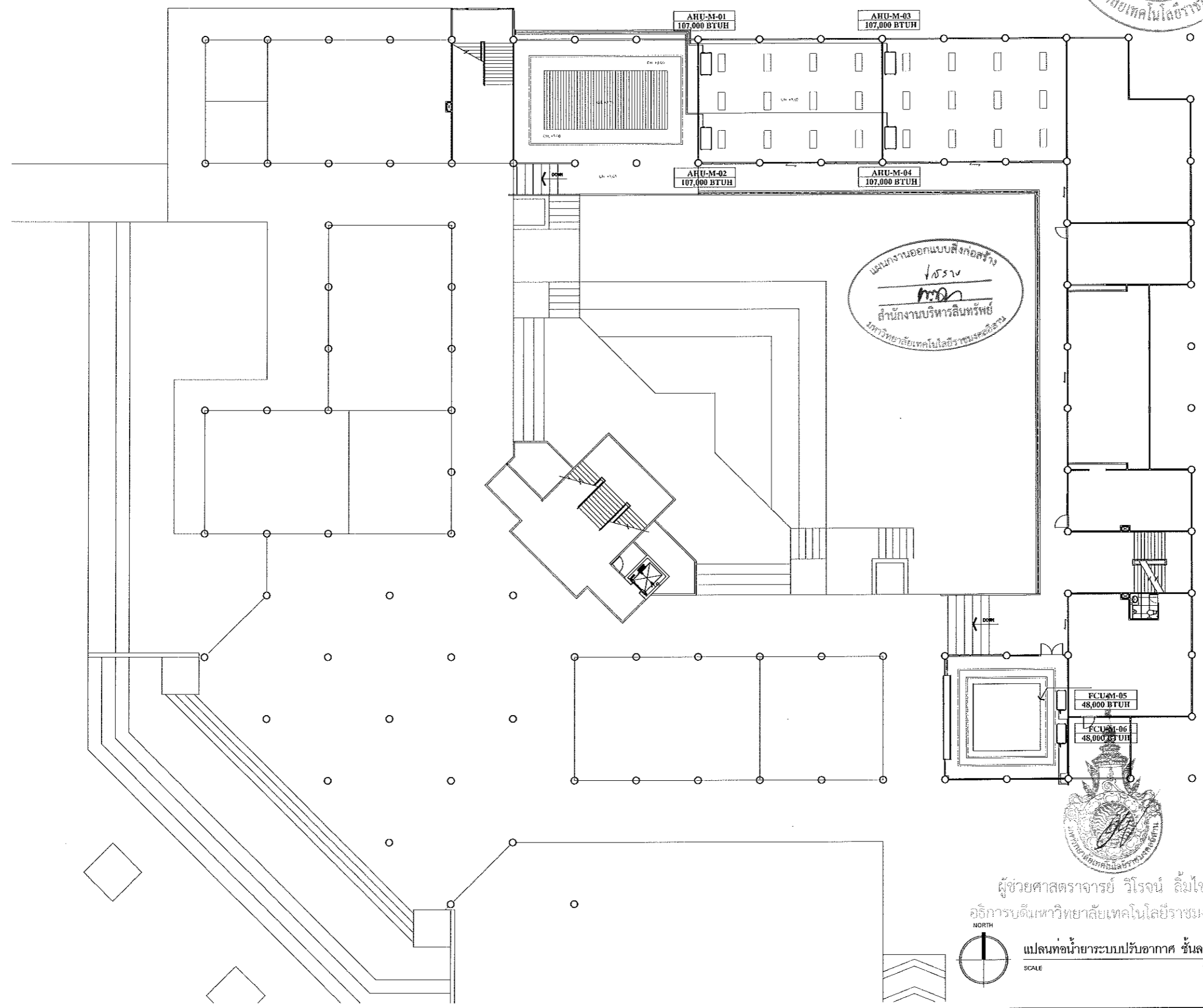

แผนงานออกแบบสิ่งก่อสร้าง  
 วิศวกรรม  
 สำนักงานบริหารสินทรัพย์  
 มหาวิทยาลัยเทคโนโลยีราชมงคลศรีสุทธาน

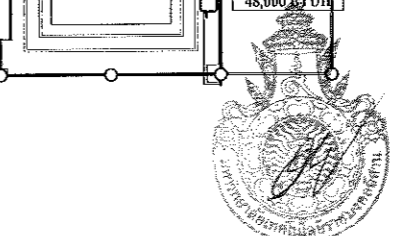

ผู้ช่วยศาสตราจารย์ จีโรจน์ ลิ้มไชแสง  
 วิศวกรบดี มหาวิทยาลัยเทคโนโลยีราชมงคลศรีสุทธาน

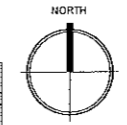

แปลนท่อน้ำยาบบปรับอากาศ ชั้นลอย  
 SCALE 1:100



โครงการ		
ปรับปรุงอาคารสำนักงานอธิการบดี (อาคาร 19 ชั้น 3)		
ศูนย์กลาง มหาวิทยาลัยเทคโนโลยีราชมงคลศรีสุทธาน นครราชสีมา		
สถานที่ก่อสร้าง		
มหาวิทยาลัยเทคโนโลยีราชมงคลศรีสุทธาน 744 ถ.สุรนารายณ์ ต.ในเมือง จ.นครราชสีมา		
สถาปนิก	เลขที่ใบอนุญาตวิชาชีพ	ชนิด
นายทองหล่อ ไชยมงคล	ภ.ช. ๑๕๒๑	สถาปนิก
วิศวกรโยธา	เลขที่ใบอนุญาตวิชาชีพ	ชนิด
นายนิรุฒ ทรัพย์โยธา	ภ.ช. 7553	วิศวกรโยธา
นางสาวเนติธนา รัตนจันทร์	ภ.ช. 43194	สถาปนิก
วิศวกรโครงสร้าง	เลขที่ใบอนุญาตวิชาชีพ	ชนิด
นายบุญรอด บุญชู	ภ.ช. 8730	วิศวกรโยธา
วิศวกรไฟฟ้า	เลขที่ใบอนุญาตวิชาชีพ	ชนิด
นายวัฒน์ ชอนชูชาติ	ภ.ช. 135951	วิศวกรโยธา
วิศวกรสุขาภิบาล	เลขที่ใบอนุญาตวิชาชีพ	ชนิด
นายบุญรอด บุญชู	ภ.ช. 8730	วิศวกรโยธา
มโนทัศน์	เลขที่ใบอนุญาตวิชาชีพ	ชนิด
คำแนะนำ		
<p>1. เสนอข้อร่างเชิงโครงสร้างให้สอดคล้องกับข้อกำหนดของกรมโยธาธิการและผังเมือง หรือหน่วยงานที่เกี่ยวข้อง ใช้สิทธิขออนุญาตตามความจำเป็นของมหาวิทยาลัยฯ เท่านั้น ห้ามทำในลักษณะอื่นอันมิได้มีกฎหมาย</p> <p>2. ให้ใช้หลักเกณฑ์กำหนดไว้ที่งาน ทำเสร็จตาม</p> <p>3. ระยะเวลาในการก่อสร้างขึ้นอยู่กับพื้นที่และลักษณะงาน ให้ยึดตามสัญญาจ้าง หรือสัญญาจ้างที่ผู้รับจ้างได้ยื่นเสนอจากสถาบันผู้มอบ</p> <p>4. ก่อนการปฏิบัติงานในตำแหน่ง ผู้รับจ้างต้องยื่นแบบแปลน (Set of Plans) ครบถ้วนสมบูรณ์และผ่านการตรวจสอบการจ้างจากหน่วยงานที่เกี่ยวข้องกับงานก่อนการปฏิบัติงาน</p>		
ตรวจ :		
(นายบุญรอด บุญชู) ศึกษารายงานและดำเนินการตาม		
อนุมัติ :		
(ศาสตราจารย์ จีโรจน์ ลิ้มไชแสง) อธิการบดี มหาวิทยาลัยเทคโนโลยีราชมงคลศรีสุทธาน		
ชื่ออาคาร		
แบบแปลน		
DRAWING NO.	CHECK BY:	
INI-36	131	
PRINTED DATE:		
20-06-2561		

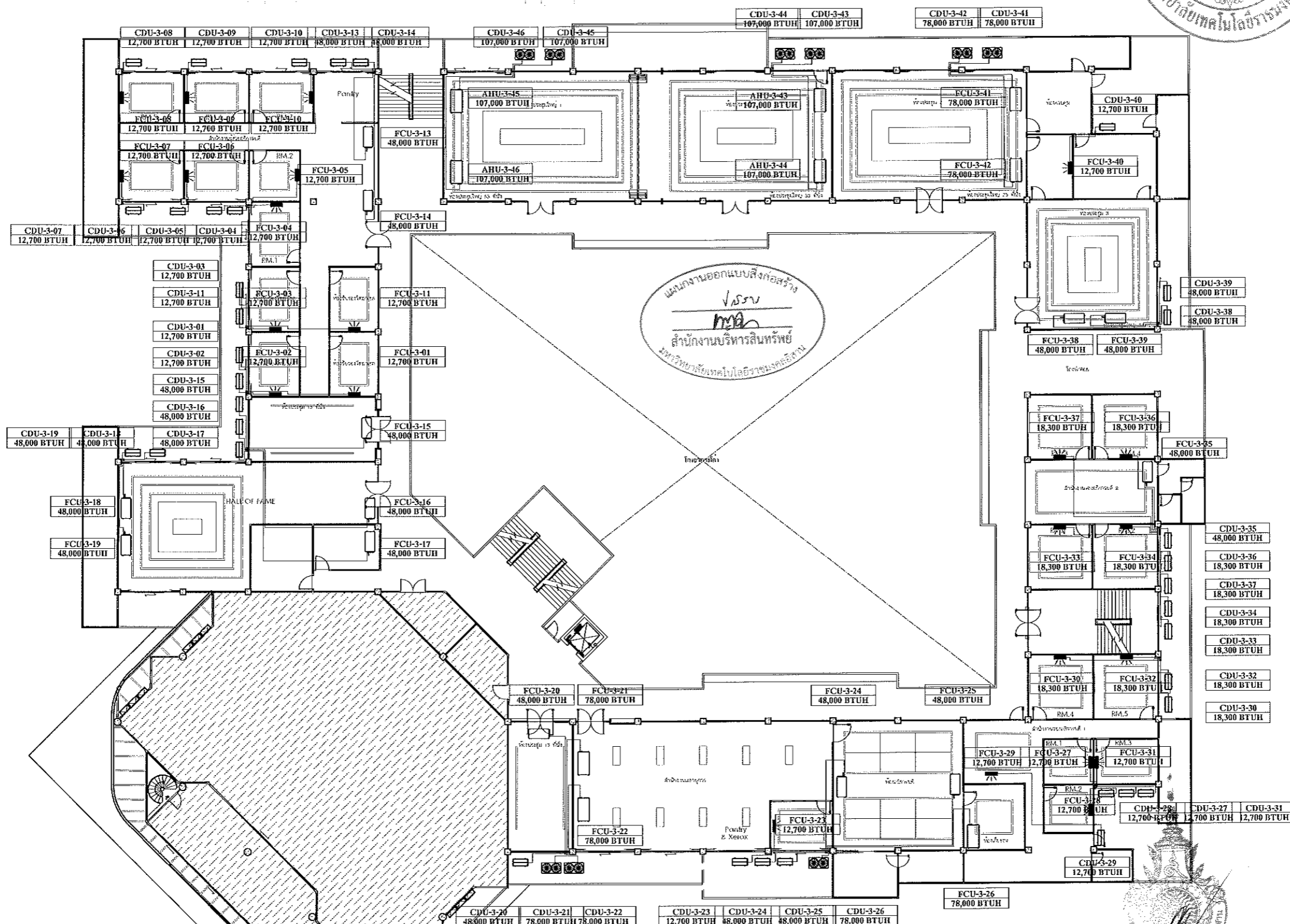

ผู้ช่วยศาสตราจารย์ วิโรจน์ ลิ้มไขแสง  
 วิศวกรระบบปรับอากาศ ชั้นที่ 3  
 SCALE 1:150

โครงการ		
ปรับปรุงอาคารสำนักงานอธิการบดี (อาคาร 19 ชั้น 3)		
ศูนย์กลาง มหาวิทยาลัยเทคโนโลยีราชมงคลธัญบุรี นครราชสีมา		
สถานที่ก่อสร้าง		
มหาวิทยาลัยเทคโนโลยีราชมงคลธัญบุรี 744 ถนนราชสีมา ต.ในเมือง อ.เมือง จ.นครราชสีมา		
สถาปนิก	สถาปนิกผู้ควบคุมการก่อสร้าง	วิศวกร
นายสุรเดช บุญปลื้ม	ภ.ศ. 18489	<i>[Signature]</i>
วิศวกรโยธา	สถาปนิกผู้ควบคุมการก่อสร้าง	วิศวกร
นายวิรุจน์ วิโรจน์	ภ.ศ. 7553	<i>[Signature]</i>
นางสาวรณิศา ชื่นชื่นทิพย์	ภ.ศ. 43194	<i>[Signature]</i>
วิศวกรโครงสร้าง	สถาปนิกผู้ควบคุมการก่อสร้าง	วิศวกร
นายบุญรอด บุญปลื้ม	ภ.ศ. 8730	<i>[Signature]</i>
วิศวกรไฟฟ้า	สถาปนิกผู้ควบคุมการก่อสร้าง	วิศวกร
นายฉายศักดิ์ อนุญัตถ์	ภ.ศ. 35561	<i>[Signature]</i>
วิศวกรสุขาภิบาล	สถาปนิกผู้ควบคุมการก่อสร้าง	วิศวกร
นายบุญรอด บุญปลื้ม	ภ.ศ. 8730	<i>[Signature]</i>
มีบันทึกการ	สถาปนิกผู้ควบคุมการก่อสร้าง	วิศวกร
คำแนะนำ		
1. เปรียบเทียบค่าแรงติดตั้งของช่างที่เข้าทำงานกับค่าจ้างจริง หรือค่าจ้างที่ควรจ่าย ให้ดูที่ใบแจ้งหนี้ของช่างที่เข้าทำงาน 2. ให้นำข้อมูลการทำงานที่เข้ามา ทบทวนก่อน 3. ระบุค่าแรงในใบแจ้งหนี้ของช่างที่เข้าทำงานให้ชัดเจน โดยดูที่ใบแจ้งหนี้ของช่างที่เข้าทำงาน 4. ก่อนการปฏิบัติงานในสถานที่ ผู้รับจ้างต้องเสนอแบบ SHOP DRAWING ที่ผู้ควบคุมงานและคณะกรรมการตรวจการจ้างพิจารณาและอนุมัติก่อนการดำเนินงานทุกครั้ง		
ตรวจ :		
( นายบุญรอด บุญปลื้ม ) วิศวกรระบบปรับอากาศ		
อนุมัติ :		
( ผ.ศ. วิโรจน์ ลิ้มไขแสง ) อธิการบดี มหาวิทยาลัยเทคโนโลยีราชมงคลธัญบุรี		
ชื่ออาคาร :		
แบบแปลน :		
DRAWING NO.	CHECK BY:	
INI-37	131	
PRINTED DATE:		
20-05-2561		

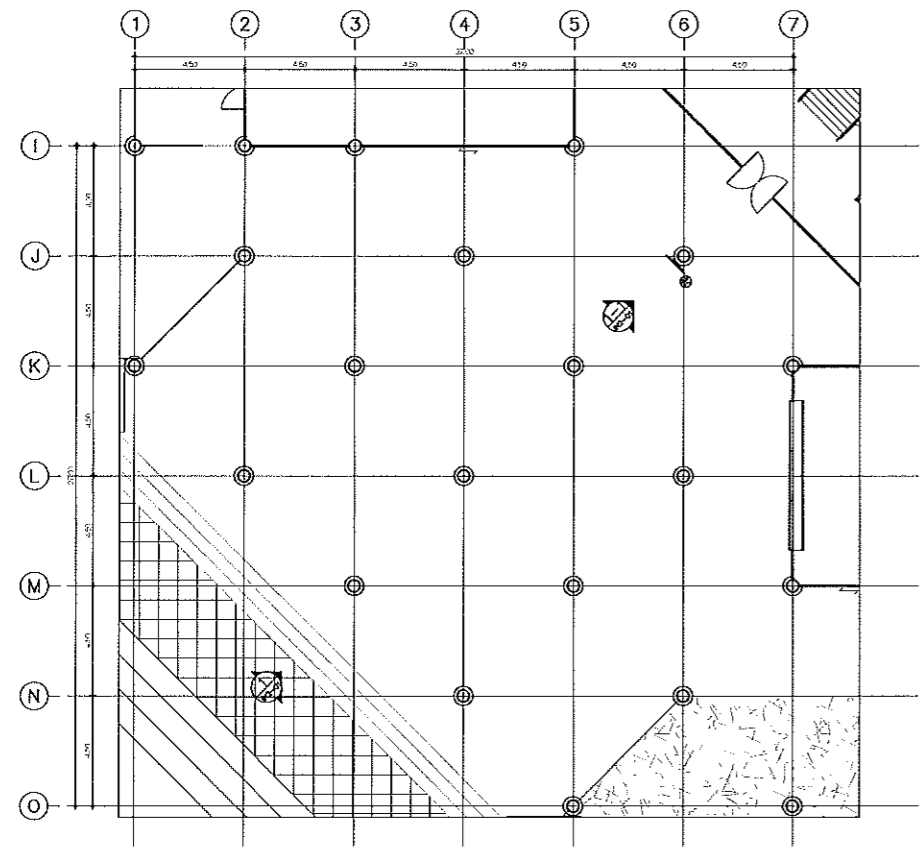

โต๊ะหมู่บูชาแบบที่ ๑๑  
FURNITURE LAY-OUT PLAN  
SCALE 1:100

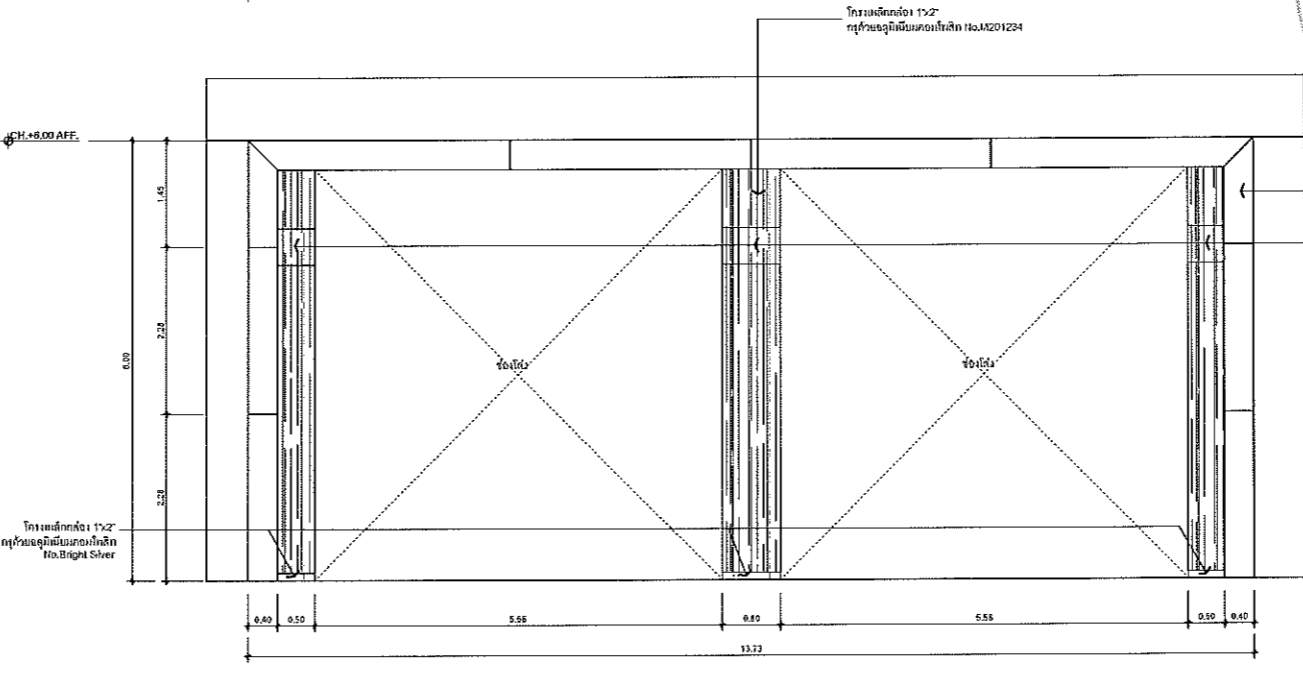
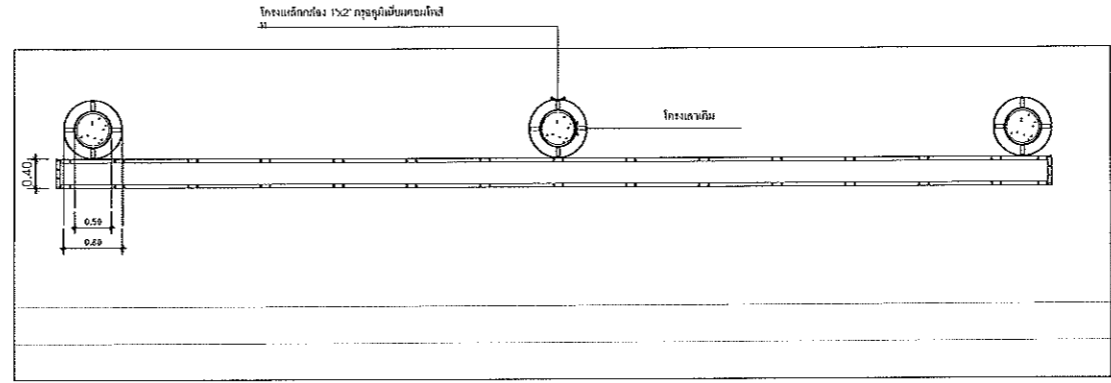

โต๊ะหมู่บูชาแบบที่ ๑๑  
ELEVATION 1  
SCALE 1:50

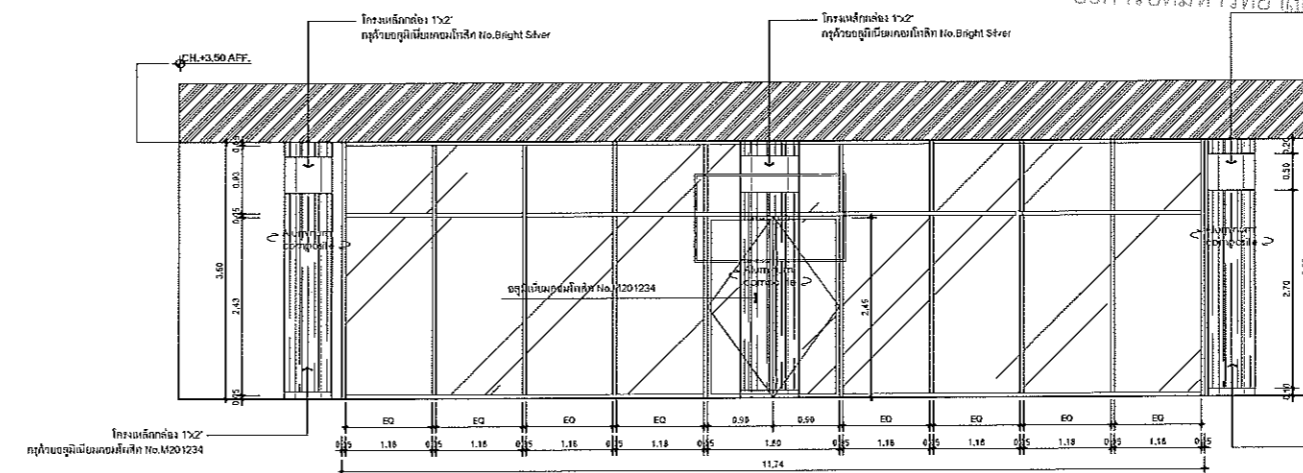
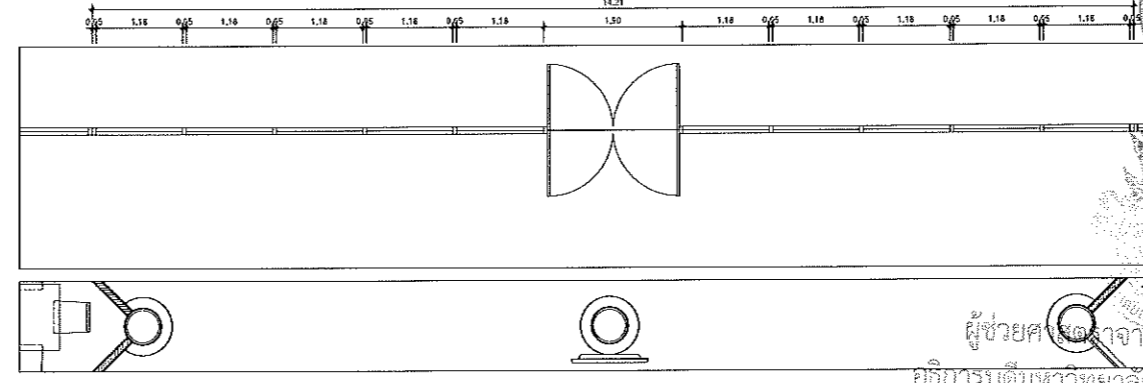

โต๊ะหมู่บูชาแบบที่ ๑๑  
ELEVATION 1-1  
SCALE 1:50

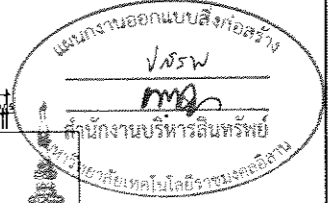

โครงการ  
ปรับปรุงอาคารสำนักงานอธิการบดี  
(อาคาร 19 ชั้น 3)  
ศูนย์กลาง  
มหาวิทยาลัยเทคโนโลยีราชมงคลธัญบุรี  
นครราชสีมา

สถานที่ก่อสร้าง  
มหาวิทยาลัยเทคโนโลยีราชมงคลธัญบุรี  
744 ต.สุรนารายณ์ อ.โนนสูง จ.นครราชสีมา

สถาปนิก	สถาปนิก ผู้ควบคุมงาน	วิชาชีพ
นายพรศร พงษ์บุษย์	ภ.ศ. ๒๕๒๕	Mr.
วิศวกฤษีธยา	สถาปนิก ผู้ควบคุมงาน	Mr.
นายวิบูลย์ ทัพพีโยธา	ภ.ศ. ๒๕๕๓	Mr.
นางสาวรณนิภา นันทน์พิบูลย์	ภ.ศ. ๒๕๒๔	Ms.
วิศวกฤษีโครงสร้าง	สถาปนิก ผู้ควบคุมงาน	Mr.
นายบุญรอด บุญปลูก	ภ.ศ. ๒๕๓๐	Mr.
วิศวกฤษีไฟฟ้า	สถาปนิก ผู้ควบคุมงาน	Mr.
นายสายันต์ อ่อนนุชชาติ	ภ.ศ. ๒๕๕๕	Mr.
วิศวกฤษีสถาปัตยกรรม	สถาปนิก ผู้ควบคุมงาน	Mr.
นายบุญรอด บุญปลูก	ภ.ศ. ๒๕๓๐	Mr.
วิศวกรโยธา	สถาปนิก ผู้ควบคุมงาน	Mr.

คำแนะนำ  
แบบก่อสร้างนี้เป็นลิขสิทธิ์ของมหาวิทยาลัยเทคโนโลยีราชมงคลธัญบุรี หรือหน่วยงานที่เกี่ยวข้อง  
ให้ใช้โดยเคร่งครัดตามข้อกำหนดของมหาวิทยาลัยฯ เท่านั้น  
ห้ามนำแบบไปใช้ในงานอื่นโดยไม่ได้รับอนุญาต  
2. ให้ใช้ช่างก่อสร้างที่ผ่านการอบรมแล้วเท่านั้น  
3. รายการในแบบหากขัดแย้งกับรายละเอียดก่อสร้างให้ยึด  
ให้รายละเอียดก่อสร้าง โดยผู้จ้างหรือผู้รับเหมา  
จากแบบที่ผู้จ้างมอบ  
4. ก่อนการปฏิบัติงานก่อสร้าง ผู้จ้างต้องส่งแบบ  
SHOP DRAWING ที่ผู้ควบคุมงานและสถาปนิกอาคารตรวจ  
การจ้างพิจารณาและอนุมัติก่อนการดำเนินการก่อสร้าง

ชื่ออาคาร

แบบแปลน

DRAWING NO. IN2-01

CHECK BY: 131

PRINTED DATE: 20-06-2561

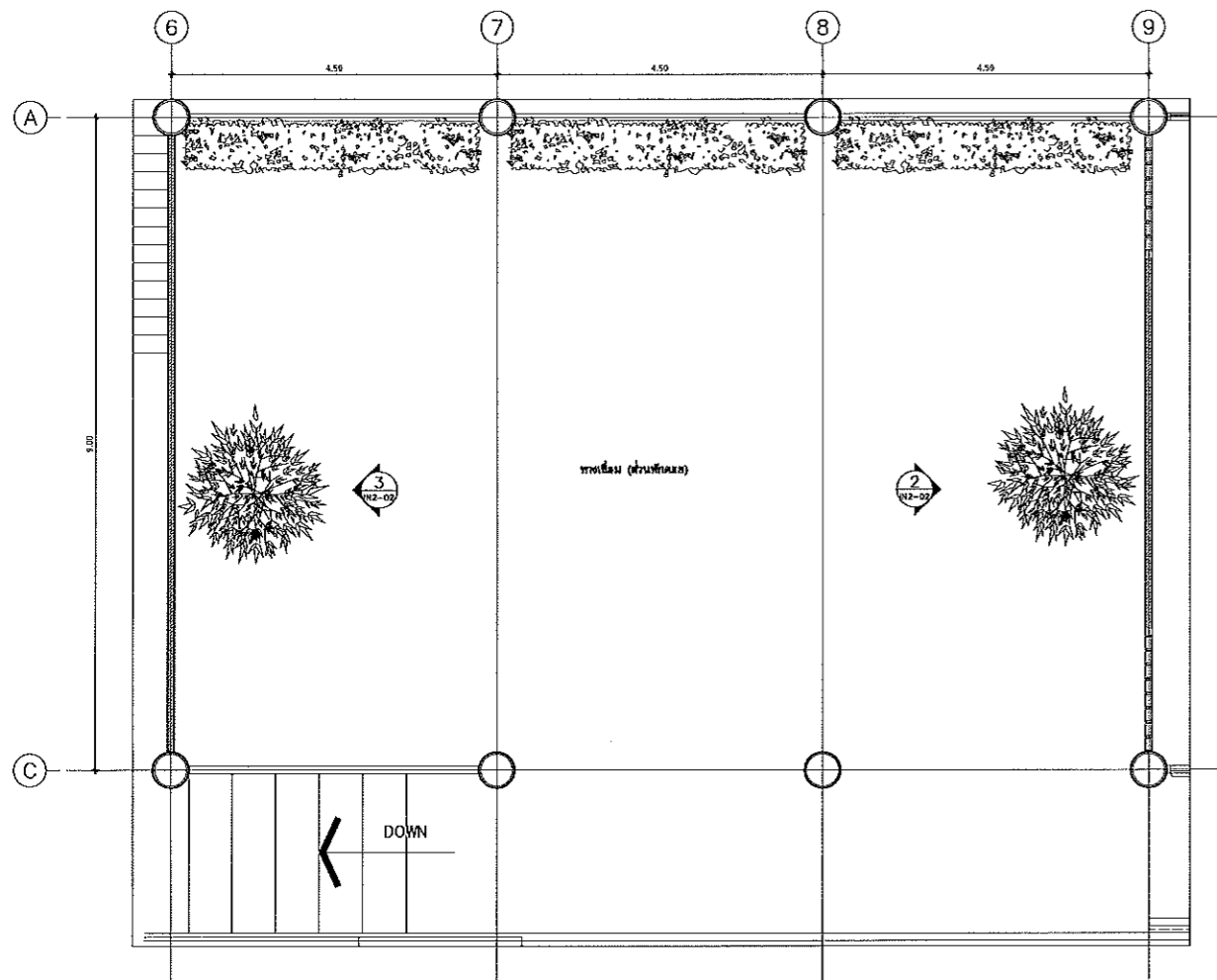
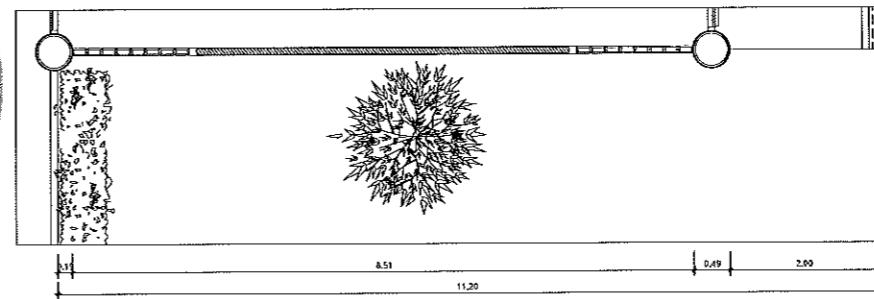

ทางเขียน (ส่วนที่ ๒) ชั้น ๒๒  
**FURNITURE LAY-OUT PLAN**  
 SCALE 1:50

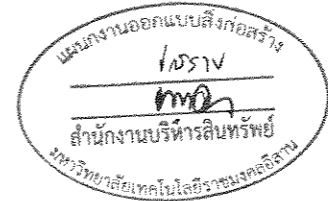
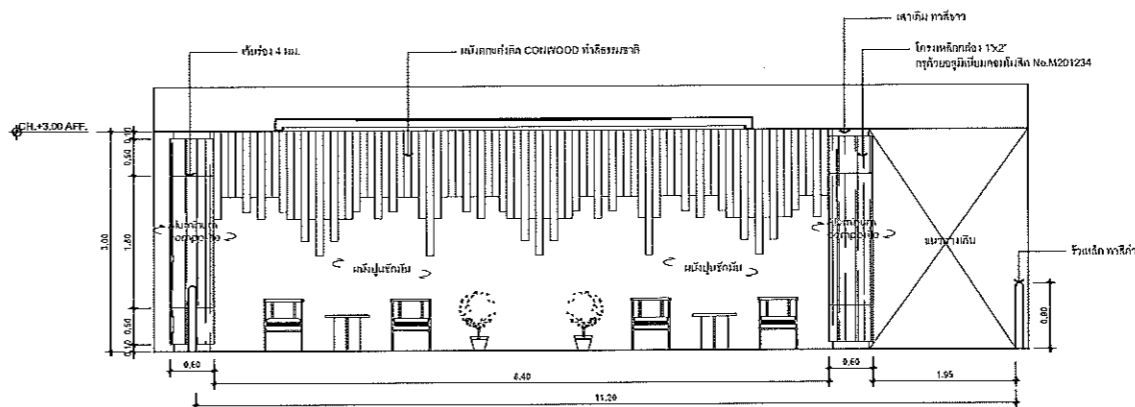

ทางเขียน (ส่วนที่ ๒) ชั้น ๒๒  
**ELEVATION 2**  
 SCALE 1:50

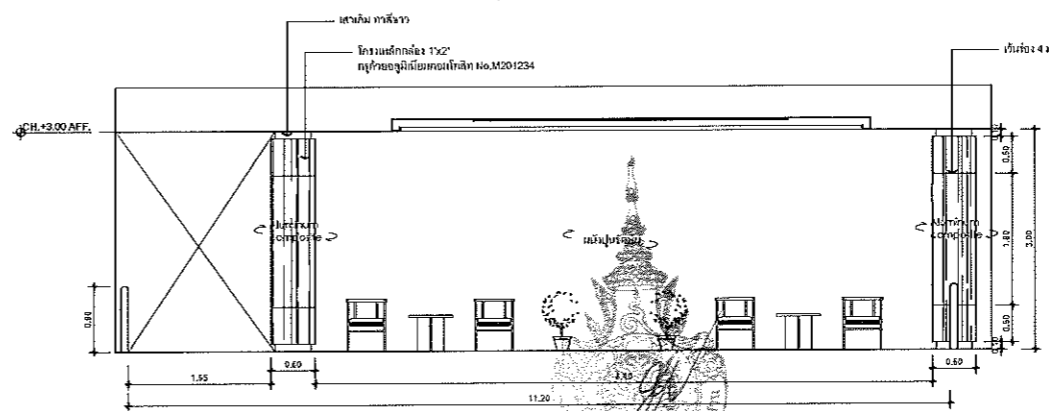
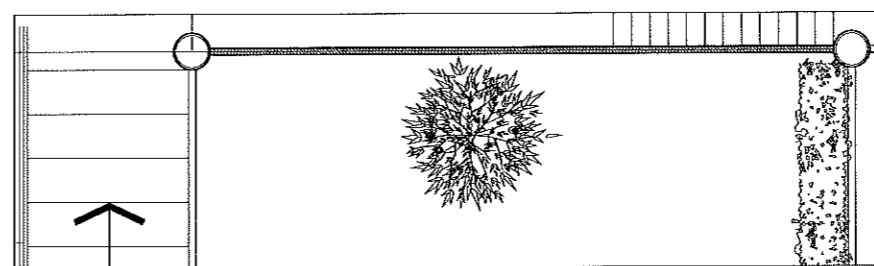

ทางเขียน (ส่วนที่ ๒) ชั้น ๒๒  
**ELEVATION 3**  
 SCALE 1:50

ผู้ช่วยศาสตราจารย์ วิโรจน์ ลิ้มไขแสง  
 อธิการบดีมหาวิทยาลัยเทคโนโลยีราชมงคลธัญบุรี



โครงการ

ปรับปรุงอาคารสำนักงานอธิการบดี  
 (อาคาร 19 ชั้น 3)

ศูนย์กลาง  
 มหาวิทยาลัยเทคโนโลยีราชมงคลธัญบุรี  
 นครราชสีมา

สถานที่ก่อสร้าง

มหาวิทยาลัยเทคโนโลยีราชมงคลธัญบุรี  
 744 ถนนพหลโยธิน ต.โนนภิรมย์ อ.เมือง จ.นครราชสีมา

สถาปนิก	สถาปนิก ผู้ควบคุมการก่อสร้าง	วิชาชีพ
นายเพชรพงษ์ ไชยธรรม	ภ.ศ. ๒๕๒๖	สถาปนิก
วิศวกฤษโยธธา	สถาปนิก ผู้ควบคุมการก่อสร้าง	วิชาชีพ
นายวิรุจน์ ทัพพะโยธา	ภ.ศ. ๒๕๕๓	สถาปนิก
นางสาวเบญจมา ชันชันทิพย์	ภ.ศ. ๒๕๒๖	สถาปนิก
วิศวกฤษไคร่งสีจำง	สถาปนิก ผู้ควบคุมการก่อสร้าง	วิชาชีพ
นายบุญรอด บุญปลูก	ภ.ศ. ๒๕๓๐	สถาปนิก
วิศวกฤษไพฑูริ	สถาปนิก ผู้ควบคุมการก่อสร้าง	วิชาชีพ
นายฉัตรชัย ขอนบุญคำ	ภ.ศ. ๒๕๒๖	สถาปนิก
วิศวกฤษสุชาติภักดี	สถาปนิก ผู้ควบคุมการก่อสร้าง	วิชาชีพ
นายบุญรอด บุญปลูก	ภ.ศ. ๒๕๓๐	สถาปนิก
มีนาคมานการ	สถาปนิก ผู้ควบคุมการก่อสร้าง	วิชาชีพ

คำแนะนำ

1. เสนอข้อจำกัดที่เป็นข้อบังคับของมหาวิทยาลัยเทคโนโลยีราชมงคลธัญบุรี หรือหน่วยงานที่เกี่ยวข้อง เพื่อให้โครงการนี้สามารถดำเนินการก่อสร้างมหาวิทยาลัยฯ เท่านั้น ทั้งนี้เพื่อให้โครงการนี้สามารถดำเนินการได้
2. ใช้วัสดุและสีที่ทนทานและสวยงาม
3. ระยะห่างในแนวนอนและแนวตั้งในสถานที่ก่อสร้างให้มีความเหมาะสม โดยผู้จ้างต้องได้รับอนุญาตจากสถาปนิกผู้ควบคุม
4. ก่อนการปฏิบัติงานในสถานที่ ผู้จ้างต้องส่งแบบ SHOP DRAWING ที่ผู้ควบคุมงานสถาปัตยกรรมการตรวจสอบการจ้างดำเนินการโดยสถาปนิกผู้ควบคุมการก่อสร้าง

ตรวจ :

(นายบุญรอด บุญปลูก)  
 สถาปนิกผู้ควบคุมการก่อสร้าง

อนุมัติ :

(ศาสตราจารย์ วิโรจน์ ลิ้มไขแสง)  
 อธิการบดี  
 มหาวิทยาลัยเทคโนโลยีราชมงคลธัญบุรี

ชื่ออาคาร

แบบแปลน

DRAWING NO. IN2-02

CHECK BY: 131

PRINTED DATE: 20-06-2561



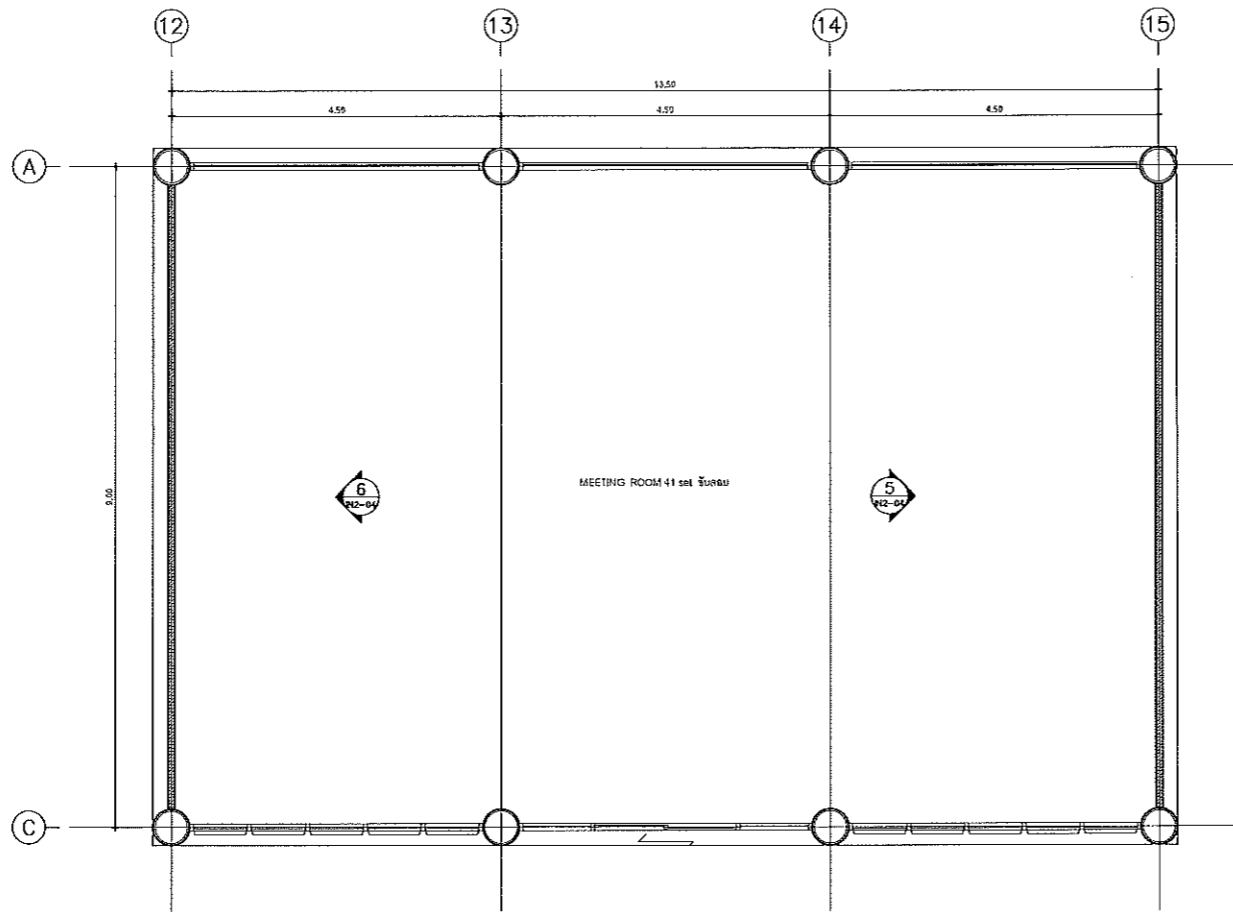

MEETING ROOM 41 set 3 in plan  
FURNITURE LAY-OUT PLAN  
SCALE 1:50

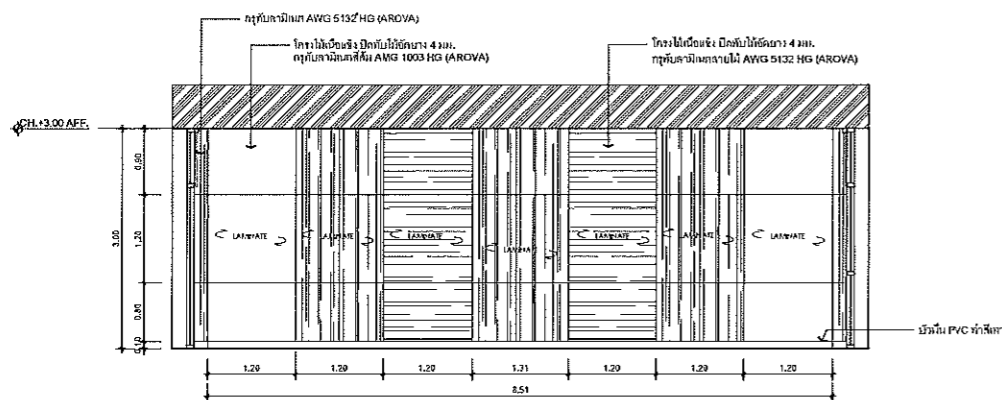
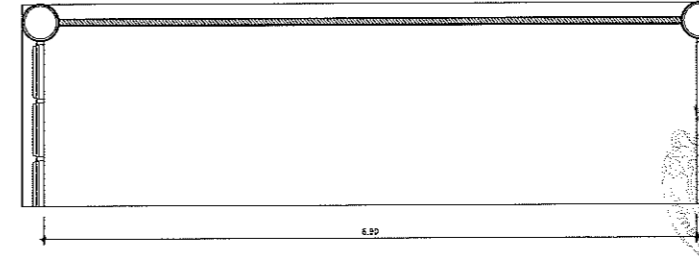
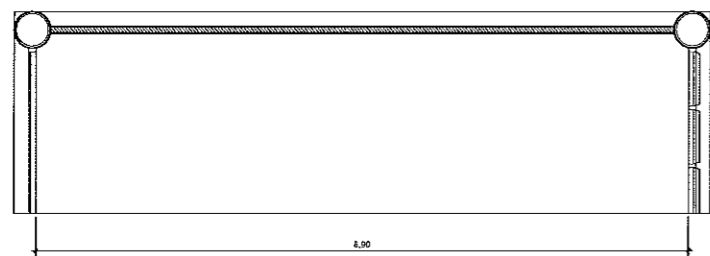
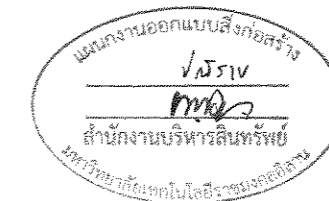

MEETING ROOM 41 set 3 in plan  
ELEVATION 5  
SCALE 1:50

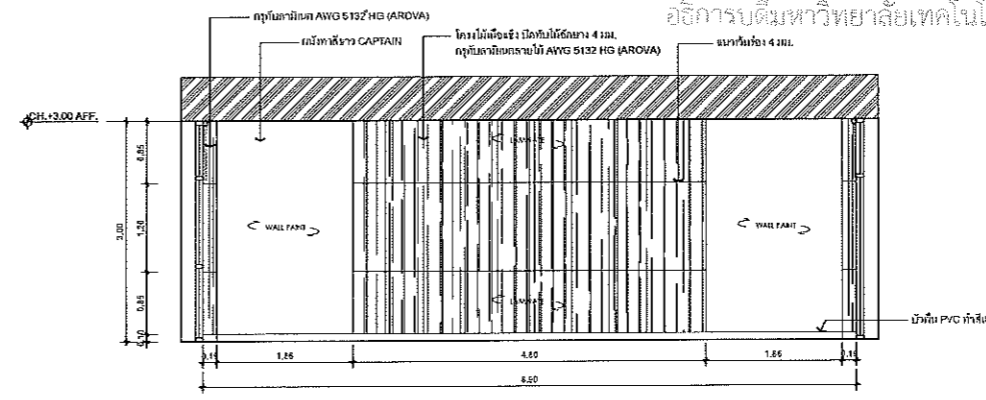

MEETING ROOM 41 set 3 in plan  
ELEVATION 6  
SCALE 1:50



โครงการ  
ปรับปรุงอาคารสำนักงานอธิการบดี  
(อาคาร 19 ชั้น 3)  
ศูนย์กลาง  
มหาวิทยาลัยเทคโนโลยีราชมงคลธัญบุรี  
นครราชสีมา

สถานที่ก่อสร้าง  
มหาวิทยาลัยเทคโนโลยีราชมงคลธัญบุรี  
744 ถ.สุรนารายณ์ ต.ในเมือง อ.เมือง จ.นครราชสีมา

สถาปนิก	สถาปนิก ผู้ควบคุมก่อสร้าง	ร.ว.506
นายพรตพงษ์ โสภนรัตน์	ร.ว.108488	<i>[Signature]</i>
วิศวกรโยธา	สถาปนิก ผู้ควบคุมก่อสร้าง	ร.ว.506
นายธีรภูมิ วัชรโยธา	ร.ว.7553	<i>[Signature]</i>
นางสาวประวีณา รันจันท์	ร.ว.43194	<i>[Signature]</i>
วิศวกรโครงสร้าง	สถาปนิก ผู้ควบคุมก่อสร้าง	ร.ว.506
นายสุรเชษฐ์ บุณยสุภา	ร.ว.8730	<i>[Signature]</i>
วิศวกรไฟฟ้า	สถาปนิก ผู้ควบคุมก่อสร้าง	ร.ว.506
นายฉัตรนิต อนุบุญชาติ	ร.ว.135061	<i>[Signature]</i>
วิศวกรสุขาภิบาล	สถาปนิก ผู้ควบคุมก่อสร้าง	ร.ว.506
นายบุญเชษฐ์ บุณยสุภา	ร.ว.8730	<i>[Signature]</i>
มีนาคมภาค	สถาปนิก ผู้ควบคุมก่อสร้าง	ร.ว.506

คำแนะนำ  
1. เสนอข้อจำกัดในการก่อสร้างอาคารเรียนที่  
ร.ว.506 อาคาร 19 ชั้น 3 หรือดำเนินการอื่นใด  
ให้ต้องปฏิบัติตามข้อกำหนดของมหาวิทยาลัย 1 เท่านั้น  
ห้ามขังในลักษณะอื่นใดที่มีผลต่อ  
2. ให้ใช้วัสดุและสีที่ทนสีก่อน กั้นบริเวณ  
3. จะดำเนินการก่อสร้างในเวลาที่สะดวกที่สุด  
ให้แจ้งสถานที่ที่จะ โดยผู้จ้างก่อสร้างให้ทราบ  
จากสถาปนิกผู้ควบคุม  
4. ก่อนการปฏิบัติงานในชั้นงาน ผู้จ้างต้องส่งแบบ  
SHOP DRAWING หรือแบบงานและขอการตรวจสอบ  
การจ้างจากผู้ควบคุมและผู้ควบคุมการก่อสร้าง  
โดยผู้จ้าง

ผู้ช่วยศาสตราจารย์ วิโรจน์ ลิ่มไชแสง  
อธิการบดีมหาวิทยาลัยเทคโนโลยีราชมงคลธัญบุรี

รายชื่อ :

(นายบุญเชษฐ์ บุณยสุภา)  
ศึกษารายละเอียดในแบบของงาน

อนุมัติ :

(ศาสตราจารย์ วิโรจน์ ลิ่มไชแสง)  
อธิการบดี  
มหาวิทยาลัยเทคโนโลยีราชมงคลธัญบุรี

ชื่ออาคาร

แบบแปลน

DRAWING NO.	CHECK BY:
IN2-04	131
PRINTED DATE:	
20-06-2561	



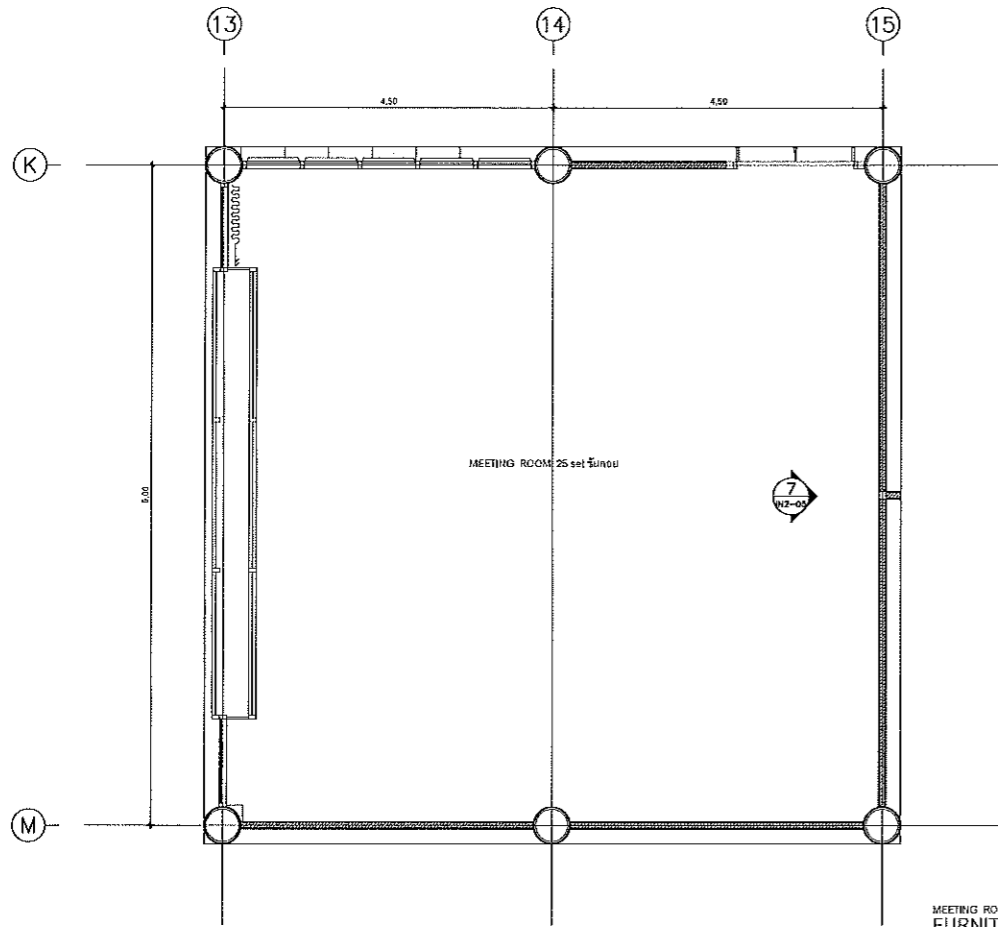

MEETING ROOM 25 set 7100U  
FURNITURE LAY-OUT PLAN  
SCALE 1:50

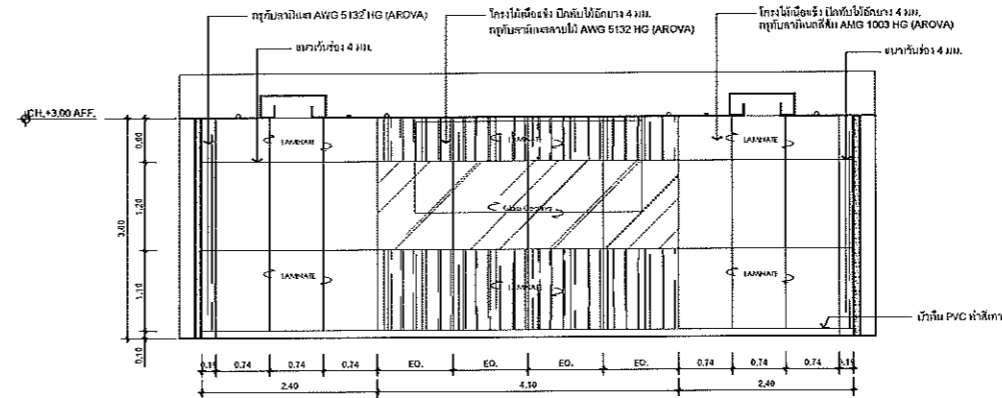
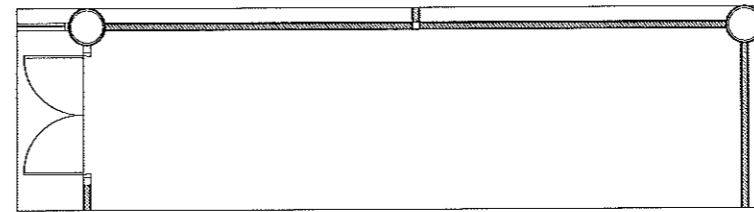

MEETING ROOM 25 set 7100U  
ELEVATION 7  
SCALE 1:50

ผู้ช่วยศาสตราจารย์ วิโรจน์ สิมใจแสง  
อธิการบดีมหาวิทยาลัยเทคโนโลยีราชมงคลอีสาน



โครงการ

ปรับปรุงอาคารสำนักงานอธิการบดี  
(อาคาร 19 ชั้น 3)

ศูนย์กลาง  
มหาวิทยาลัยเทคโนโลยีราชมงคลอีสาน  
นครราชสีมา

สถานที่ก่อสร้าง

มหาวิทยาลัยเทคโนโลยีราชมงคลอีสาน  
744 ถนนราชายนต์ ต.ในเมือง อ.เมือง จ.นครราชสีมา

สถาปนิก	เลขที่ใบอนุญาตวิชาชีพ	วิชาชีพ
นายเอกพงษ์ ไชยมงคล	ก.บ.18489	Mr.
วิศวกรโยธา	เลขที่ใบอนุญาตวิชาชีพ	วิชาชีพ
นายวิฑูรย์ พิพัฒน์	ค.บ.7553	Mr.
นางสาวปวีณา ชัยชนะ	ค.บ.43194	Ms.
วิศวกรโครงสร้าง	เลขที่ใบอนุญาตวิชาชีพ	วิชาชีพ
นายบุญรอด บุญปลุก	ก.บ.8730	Mr.
วิศวกรไฟฟ้า	เลขที่ใบอนุญาตวิชาชีพ	วิชาชีพ
นายฉวีรัตน์ ชอนบุญคำ	ก.บ.13561	Ms.
วิศวกรสถาปัตย์	เลขที่ใบอนุญาตวิชาชีพ	วิชาชีพ
นายบุญรอด บุญปลุก	ก.บ.8730	Mr.
มีนาคม	เลขที่ใบอนุญาตวิชาชีพ	วิชาชีพ

**คำแนะนำ**  
1. แผนก่อสร้างนี้เป็นร่างที่จัดทำขึ้นโดยมหาวิทยาลัยเทคโนโลยีราชมงคลนครราชสีมา หรือหน่วยงานที่เกี่ยวข้อง เพื่อให้ผู้เกี่ยวข้องได้ตรวจสอบและพิจารณาความเหมาะสมก่อนดำเนินการก่อสร้าง ทั้งนี้หากมีข้อสงสัยหรือข้อขัดแย้งใดๆ กรุณาแจ้งมาที่ฝ่ายสถาปัตย์  
2. ให้ใช้วัสดุและสีที่ระบุไว้เท่านั้น ห้ามใช้ของนอก  
3. ระวังช่างในแผนกช่างอื่นที่เข้ามาทำงานในสถานที่ก่อสร้าง โดยผู้รับจ้างต้องปฏิบัติตามกฎระเบียบของมหาวิทยาลัย  
4. ก่อนการปฏิบัติงานในสถานที่ ผู้รับจ้างต้องลงทะเบียน SHOP DRAWING หรือส่งแผนงานและขอรับการตรวจการจ้างจากฝ่ายช่างโยธาของมหาวิทยาลัยก่อนดำเนินการก่อสร้าง

ตรวจ :

(นายบุญรอด บุญปลุก)  
ผู้อำนวยการศูนย์อาคารของกลาง

อนุมัติ :

(ศาสตราจารย์ วิโรจน์ สิมใจแสง)  
อธิการบดี  
มหาวิทยาลัยเทคโนโลยีราชมงคลอีสาน

ชื่ออาคาร

แบบแปลน

DRAWING NO. IN2-05 CHECK BY: 131

PRINTED DATE: 20-06-2561

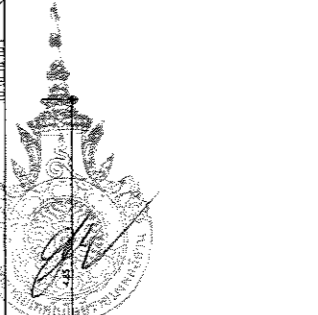
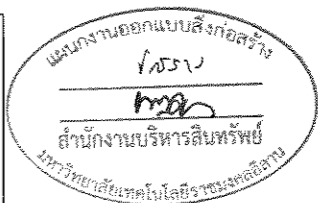
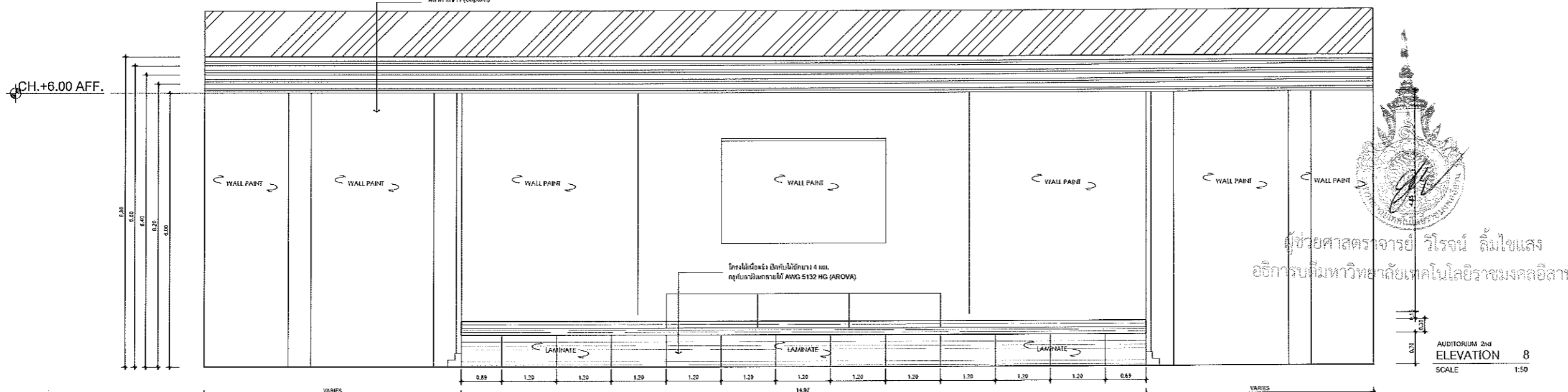
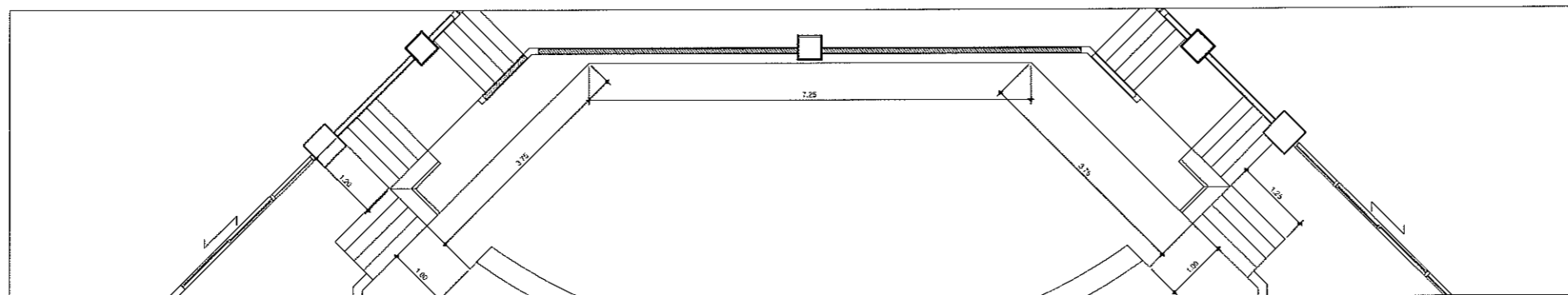
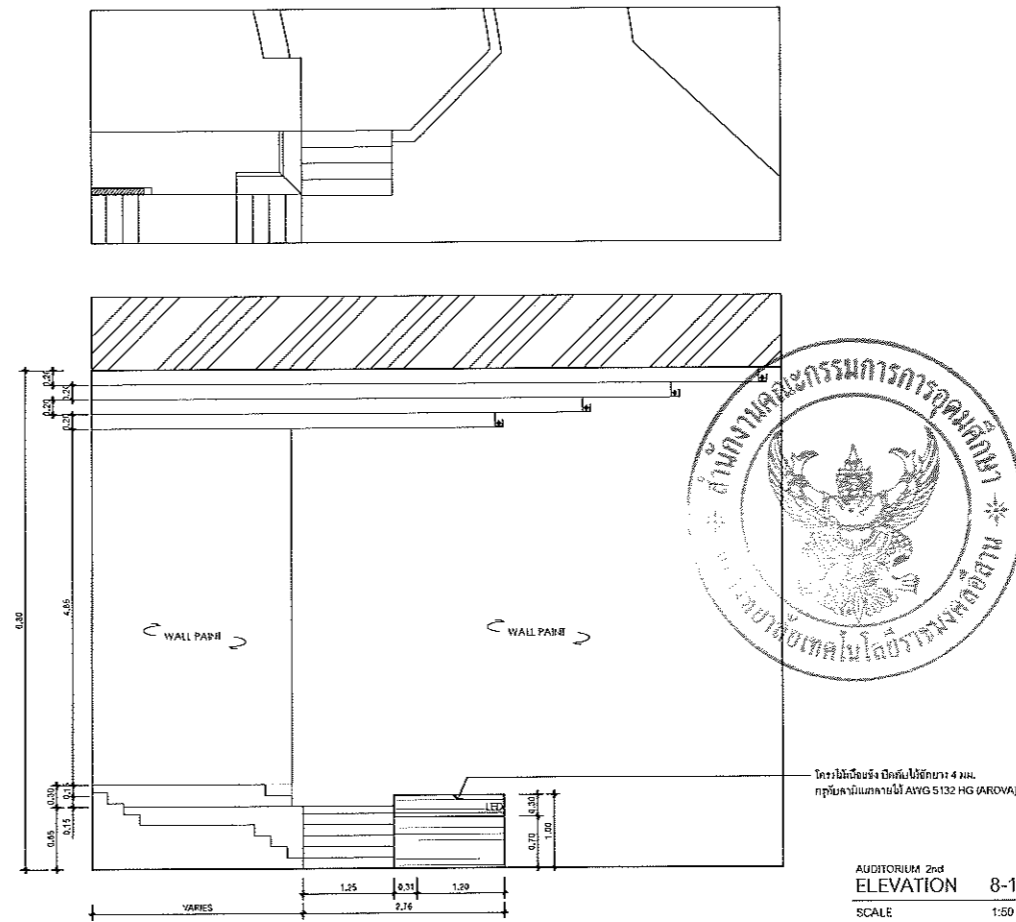
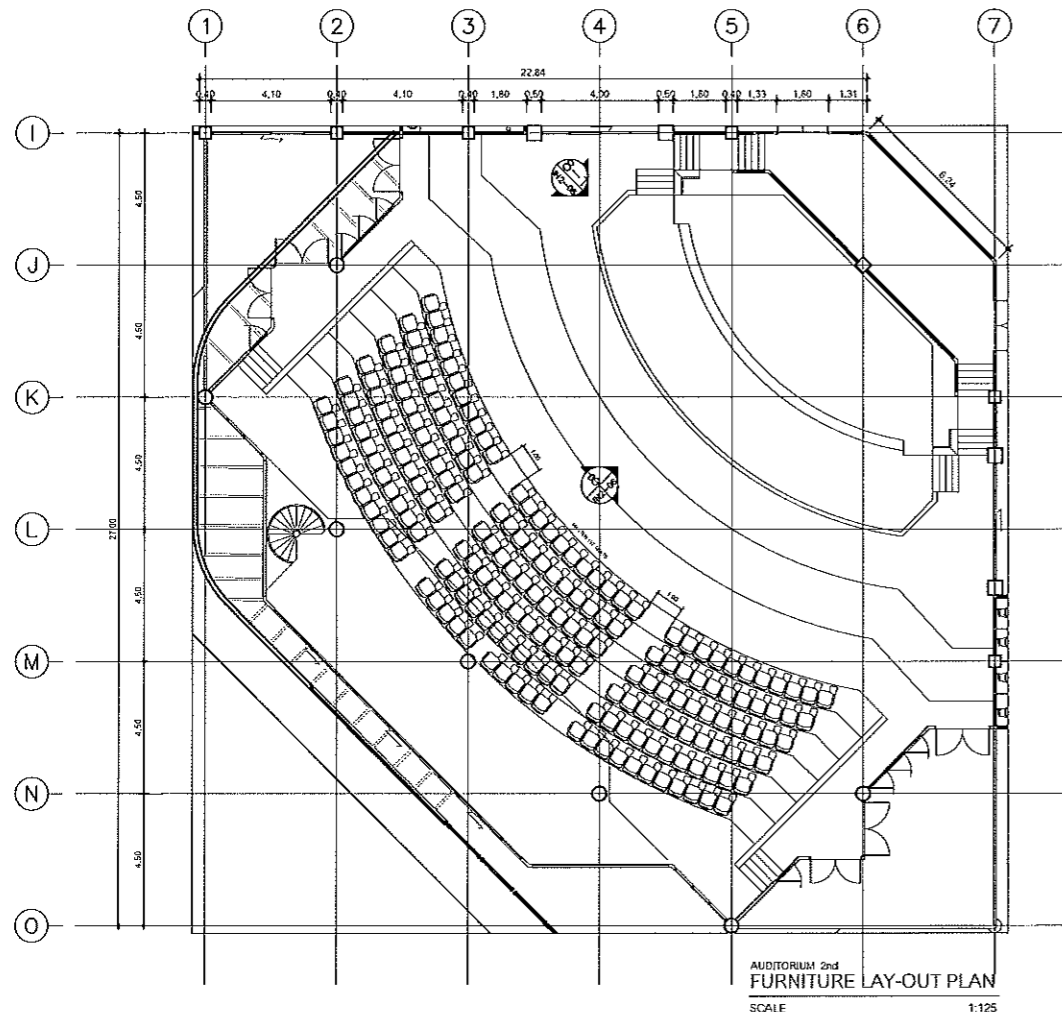

โครงการ ปรับปรุงอาคารสำนักงานอธิการบดี (อาคาร 19 ชั้น 3) ศูนย์กลาง มหาวิทยาลัยเทคโนโลยีราชมงคลธัญบุรี นครราชสีมา		
สถานที่ก่อสร้าง มหาวิทยาลัยเทคโนโลยีราชมงคลธัญบุรี 744 ถนนราชนางค์ ต.ในเมือง อ.เมือง จ.นครราชสีมา		
สถาปนิก	สถาปนิก ผู้ควบคุมการก่อสร้าง	สถาปนิก
นายเพชรพงษ์ ไชยณรงค์	ภ.ศ.18489	<i>Om</i>
วิศวกรโยธา	สถาปนิก ผู้ควบคุมการก่อสร้าง	สถาปนิก
นายปรัชญา ทัพพีโยธา	ภ.ศ.7553	<i>Om</i>
นางสาวประวีณา จันทร์ชัย	ภ.ศ.43194	<i>Om</i>
วิศวกรโครงสร้าง	สถาปนิก ผู้ควบคุมการก่อสร้าง	สถาปนิก
นายอนุสรณ์ บุญปลุก	ภ.ศ.8730	<i>Om</i>
วิศวกรไฟฟ้า	สถาปนิก ผู้ควบคุมการก่อสร้าง	สถาปนิก
นายฉัตรศักดิ์ ชอนบุญชาติ	ภ.ศ.35961	<i>Om</i>
วิศวกรอุทกศาสตร์	สถาปนิก ผู้ควบคุมการก่อสร้าง	สถาปนิก
นายอนุสรณ์ บุญปลุก	ภ.ศ.8730	<i>Om</i>
นักเทคนิคการ	สถาปนิก ผู้ควบคุมการก่อสร้าง	สถาปนิก
คำแนะนำ แปลนก่อสร้างนี้เป็นลิขสิทธิ์ของมหาวิทยาลัยเทคโนโลยีราชมงคลธัญบุรี นครราชสีมา หรือสำนักงานที่เกี่ยวข้อง ใช้เพื่อเผยแพร่และประชาสัมพันธ์โครงการมหาวิทยาลัยฯ เท่านั้น ห้ามนำไปใช้เพื่อการอื่นอันมิได้มีขออนุญาต 2. ให้ใช้ข้อมูลและกำหนดค่าตามที่กำหนดไว้เท่านั้น 3. ระยะเวลาในการก่อสร้างจะขึ้นอยู่กับความพร้อมของวัสดุและช่าง 4. องค์กรที่ใช้บริการในโครงการ ผู้รับจ้างต้องปฏิบัติตามข้อกำหนดของกรมโยธาธิการและผังเมือง การจ้างดำเนินการและต้องปฏิบัติตามกำหนดการก่อสร้าง		
ตรวจ :		
(นายอนุสรณ์ บุญปลุก) ผู้อำนวยการศูนย์อาคารและช่าง		
อนุมัติ :		
(ศาสตราจารย์ วิโรจน์ ถิ่นไชยแสง) อธิการบดี มหาวิทยาลัยเทคโนโลยีราชมงคลธัญบุรี		
ชื่ออาคาร		
แบบแปลน		
DRAWING NO.	CHECK BY:	
IN2-06	131	
PRINTED DATE:		
20-06-2561		

ผู้ช่วยศาสตราจารย์ วิโรจน์ ถิ่นไชยแสง  
อธิการบดีมหาวิทยาลัยเทคโนโลยีราชมงคลธัญบุรี

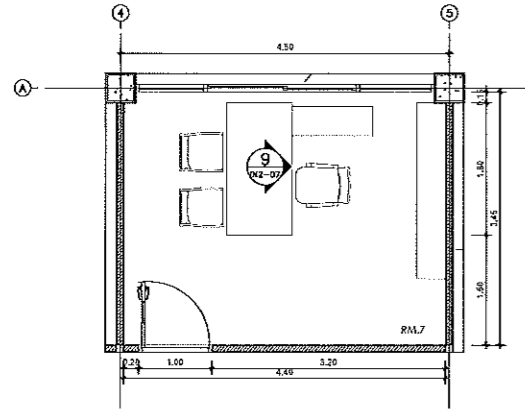

ตำแหน่งตู้วางวิทยุโทรทัศน์ ชุด  
FURNITURE LAY-OUT PLAN  
SCALE 1:50

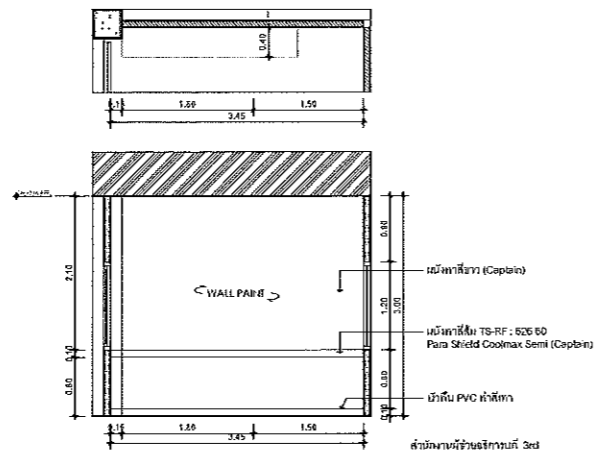

ตำแหน่งตู้วางวิทยุโทรทัศน์ ชุด  
ELEVATION 9  
SCALE 1:50

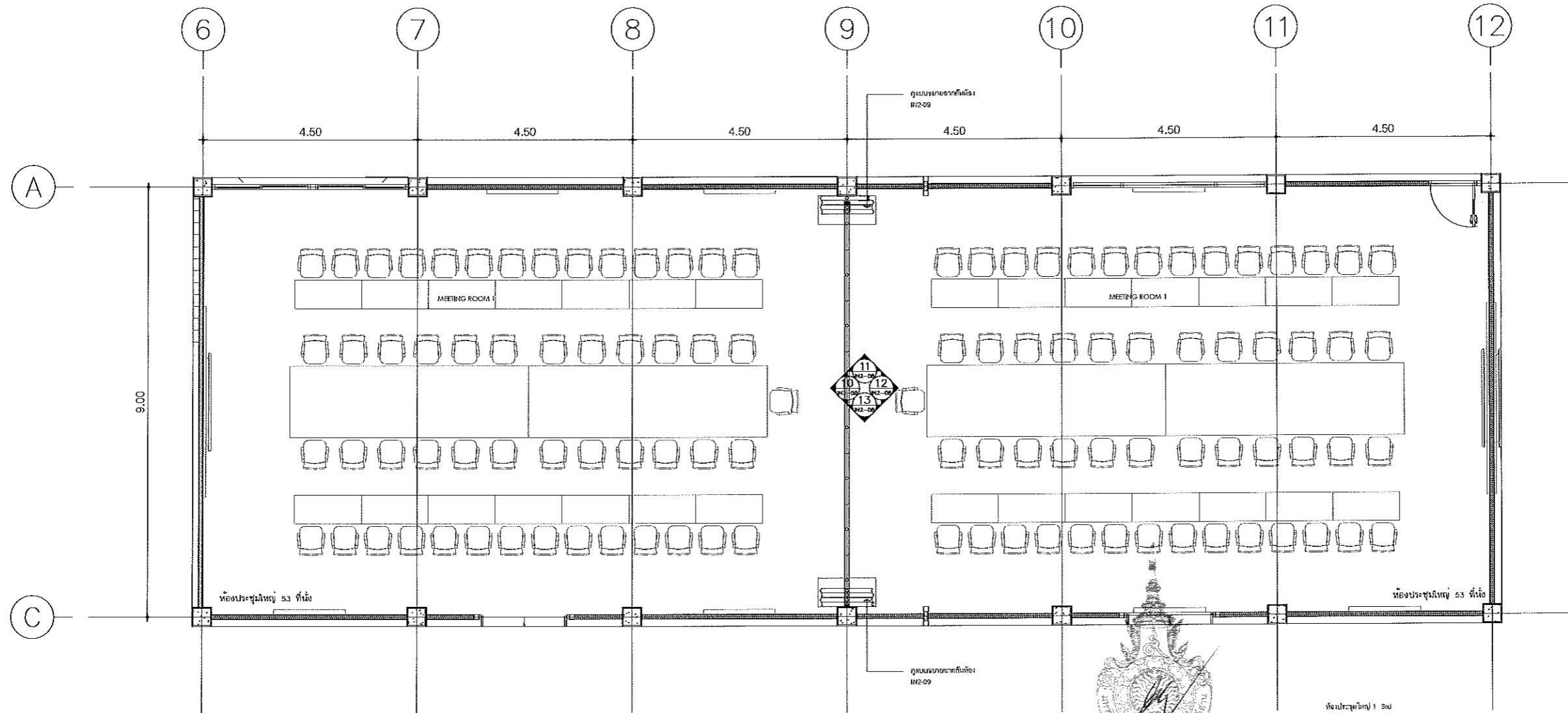
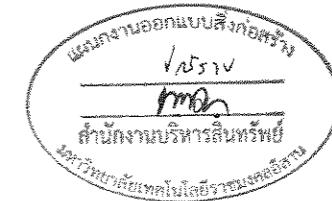

ห้องประชุมใหญ่ 1 ชุด  
FURNITURE LAY-OUT PLAN  
SCALE 1:50

ผู้ช่วยศาสตราจารย์ วิโรจน์ ลิ่มไขแสง  
อธิการบดีมหาวิทยาลัยเทคโนโลยีราชมงคลอีสาน



โครงการ  
ปรับปรุงอาคารสำนักงานอธิการบดี  
(อาคาร 19 ชั้น 3)  
ศูนย์กลาง  
มหาวิทยาลัยเทคโนโลยีราชมงคลอีสาน  
นครราชสีมา

สถานที่ก่อสร้าง  
มหาวิทยาลัยเทคโนโลยีราชมงคลอีสาน  
744 ด.สุรนารายณ์ ต.ในเมือง อ.เมือง จ.นครราชสีมา

สถาปนิก	ผู้ออกแบบ	วันที่
นายทองพงษ์ ไชยมงคล	กมล 18489	10/11/2561
วิศวกรโยธา	นายณัฐวุฒิ ทิพย์ธาดา	28/7/553
นายณัฐวุฒิ ทิพย์ธาดา	28/7/553	10/11/2561
นางสาวปวีณา ชินจันทร์	กมล 43184	10/11/2561
วิศวกรโครงสร้าง	นายบุญรอด บุญปลูก	กมล 8730
นายบุญรอด บุญปลูก	กมล 8730	10/11/2561
วิศวกรไฟฟ้า	นายลาวัณย์ ขอนนุชชา	กมล 35586
นายลาวัณย์ ขอนนุชชา	กมล 35586	10/11/2561
วิศวกรสุขาภิบาล	นายบุญรอด บุญปลูก	กมล 8730
นายบุญรอด บุญปลูก	กมล 8730	10/11/2561
วิศวกรเครื่องกล	นายธนกร	10/11/2561

คำแนะนํา  
แบบก่อสร้างนี้เป็นทรัพย์สินของมหาวิทยาลัยเทคโนโลยีราชมงคลอีสาน นครราชสีมา หรือสำนักงานที่เกี่ยวข้อง ให้ใช้ด้วยความระมัดระวังและขอสงวนสิทธิ์ในสิ่งที่ปรากฏ ห้ามเอาไปใช้เป็นการอื่นโดยไม่ได้รับอนุญาต  
2. ให้ใช้ช่างและที่พาดตัวทำนบ ทำนบที่ปรากฏบน  
3. ระมัดระวังในเขตก่อสร้างที่ระบุในแบบก่อสร้างนี้ให้ชัดเจน ในกรณีที่ปรากฏมีสิ่งกีดขวางจากภายนอกผู้ก่อสร้าง  
4. ก่อนการปฏิบัติงานในสถานที่ ผู้ก่อสร้างต้องเตรียม SHOP DRAWING ควบคุมงานและขอสงวนสิทธิ์การตรวจการจ้างพิจารณาด้วยตนเองผู้จัดทำแบบก่อนการปฏิบัติงาน

ตรวจสอบ :  
(นายบุญรอด บุญปลูก)  
วิศวกรโยธาและควบคุมงานก่อสร้าง  
อนุมัติ :  
(ดร.วิโรจน์ ลิ่มไขแสง)  
อธิการบดี  
มหาวิทยาลัยเทคโนโลยีราชมงคลอีสาน

ชื่ออาคาร  
แบบแปลน

DRAWING NO.	CHECK BY:
IN2-07	131
PRINTED DATE:	
20-05-2561	

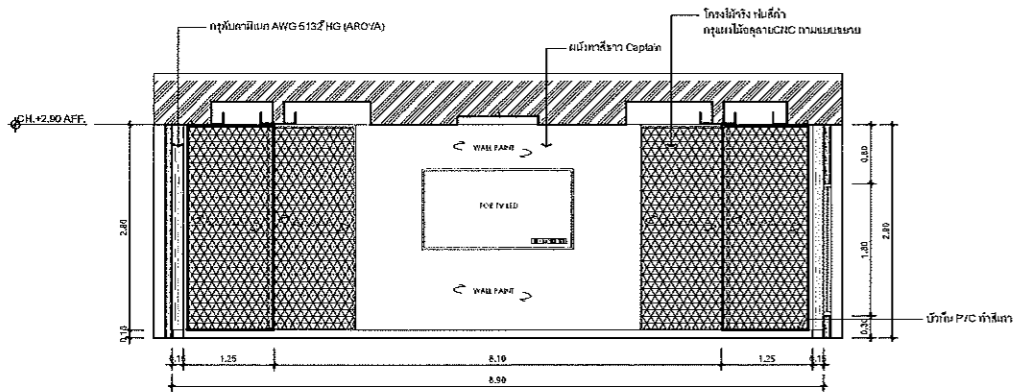
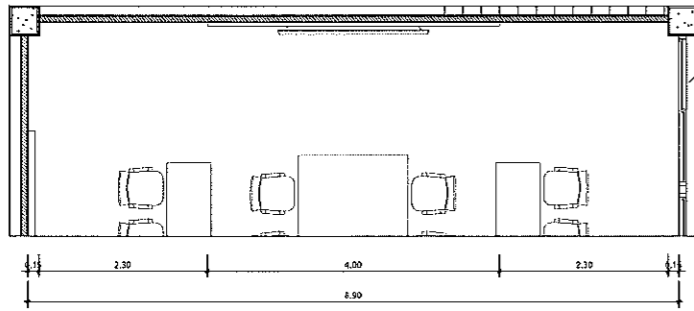

MEETING ROOM 1 3rd  
ELEVATION 10  
SCALE 1:50

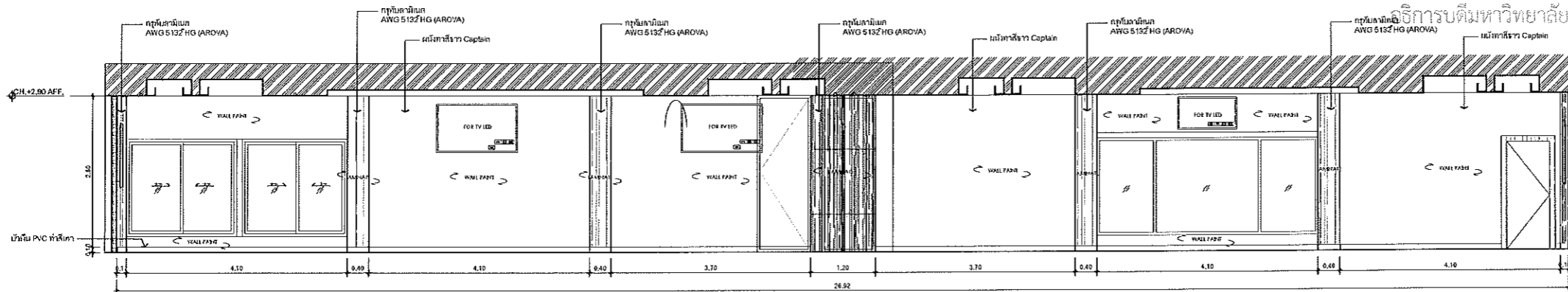
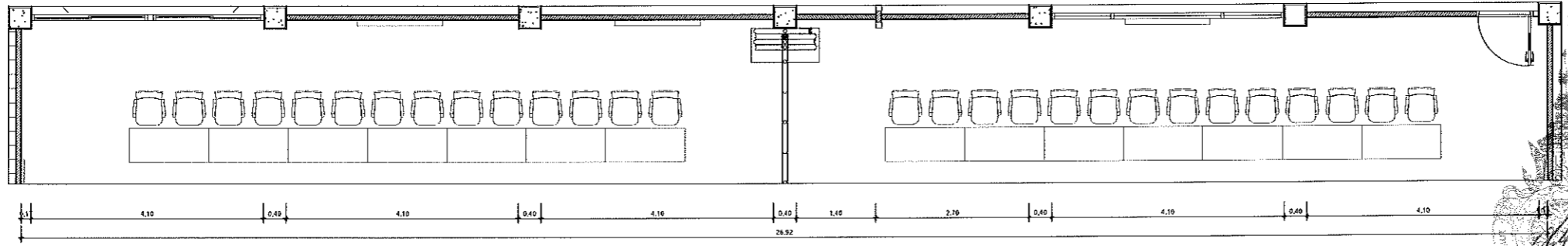

MEETING ROOM 13rd  
ELEVATION 11  
SCALE 1:50

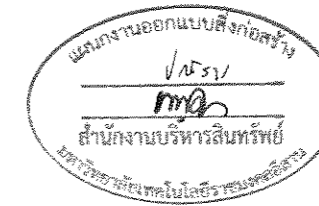

โครงการ

ปรับปรุงอาคารสำนักงานอธิการบดี  
(อาคาร 19 ชั้น 3)  
ศูนย์กลาง  
มหาวิทยาลัยเทคโนโลยีราชมงคลธัญบุรี  
นครราชสีมา

สถานที่ก่อสร้าง

มหาวิทยาลัยเทคโนโลยีราชมงคลธัญบุรี  
744 ถนนพหลโยธิน ต.ในเมือง อ.เมือง จ.นครราชสีมา

สถาปนิก	สถาปนิก ผู้ควบคุมการก่อสร้าง	วิชาชีพ
นายพรเชษฐ์ ไซยณรงค์	ภ.ศ.16469	<i>[Signature]</i>
วิศวกรโยธา	สถาปนิก ผู้ควบคุมการก่อสร้าง	วิชาชีพ
นายวิฑูรย์ ทิพย์มณี	ภ.ศ.7553	<i>[Signature]</i>
นางสาวเนติธนา พันธุ์ทิพย์	ภ.ศ.43194	<i>[Signature]</i>
วิศวกรโครงสร้าง	สถาปนิก ผู้ควบคุมการก่อสร้าง	วิชาชีพ
นายบุญรอด บุญปลูก	ภ.ศ.8730	<i>[Signature]</i>
วิศวกรไฟฟ้า	สถาปนิก ผู้ควบคุมการก่อสร้าง	วิชาชีพ
นายลาอันธ์ ขอบบุญตา	ภ.ศ.35961	<i>[Signature]</i>
วิศวกรสถาปัตยกรรม	สถาปนิก ผู้ควบคุมการก่อสร้าง	วิชาชีพ
นายบุญรอด บุญปลูก	ภ.ศ.8730	<i>[Signature]</i>
นักบริหาร	สถาปนิก ผู้ควบคุมการก่อสร้าง	วิชาชีพ

คำแนะนำ

- แบบก่อสร้างนี้เป็นทรัพย์สินของมหาวิทยาลัยเทคโนโลยีราชมงคลธัญบุรี หรือสำนักงานอธิการบดี ใช้เพื่อประโยชน์ด้านงานก่อสร้างของมหาวิทยาลัย เท่านั้น ห้ามมิให้นำไปใช้ในงานอื่นโดยไม่ได้รับอนุญาต
- ให้ใช้วัสดุและค่าพินดีที่กำหนด กำหนดแบบ
- ระบะการงานในอาคารต้องทำประโยชน์ในลักษณะที่สัมพันธ์กัน ไม่ขัดแย้งกัน และต้องปฏิบัติตามข้อกำหนดจากสถาปนิกผู้ควบคุมแบบ
- ก่อนการปฏิบัติงานในอาคาร ผู้รับจ้างต้องส่งแบบ SHOP DRAWING ที่ผู้ควบคุมงานและคณะกรรมการตรวจสอบการจ้างพิจารณาและอนุมัติก่อนการดำเนินงานทุกครั้ง

ตรวจ :

ผู้ช่วยศาสตราจารย์ วิจารณ์ ลิ้มโชแสง  
อธิการบดีมหาวิทยาลัยเทคโนโลยีราชมงคลธัญบุรี

(นายบุญรอด บุญปลูก)  
ผู้อำนวยการศูนย์ออกแบบอาคารของช่าง

อนุมัติ :

(ศาสตราจารย์ วิจารณ์ ลิ้มโชแสง)  
อธิการบดี  
มหาวิทยาลัยเทคโนโลยีราชมงคลธัญบุรี

ชื่ออาคาร

แบบแปลน

DRAWING NO. IN2-08 CHECK BY: 131

PRINTED DATE: 20-06-2561

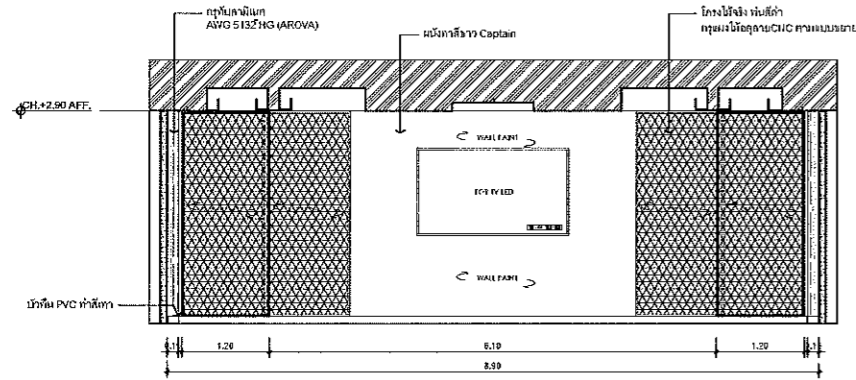
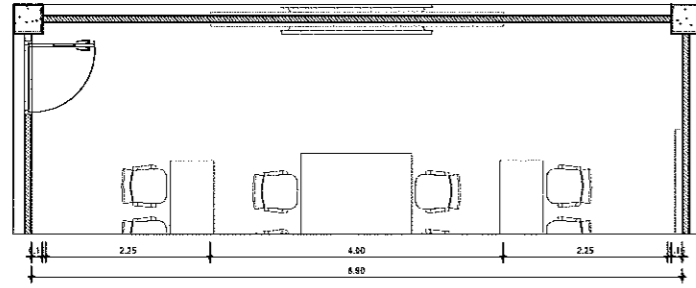

MEETING ROOM 1 3rd  
ELEVATION 12  
SCALE 1:50

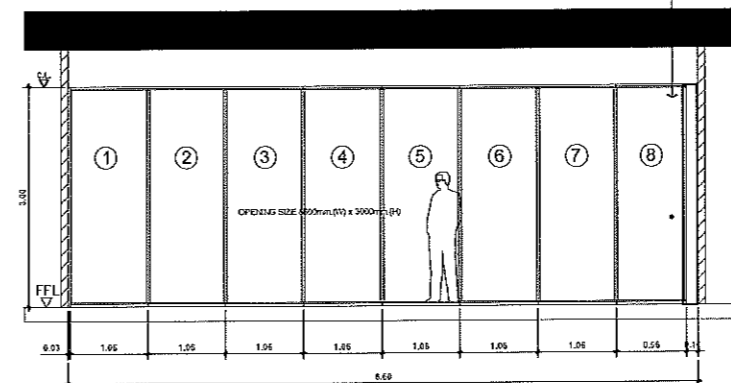
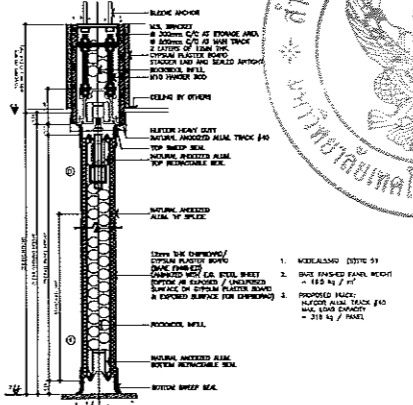
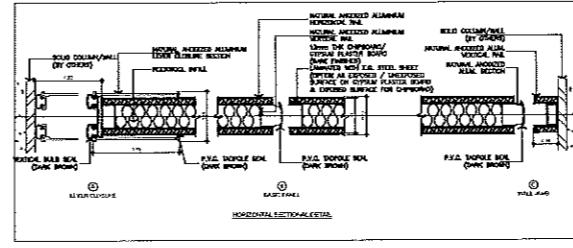
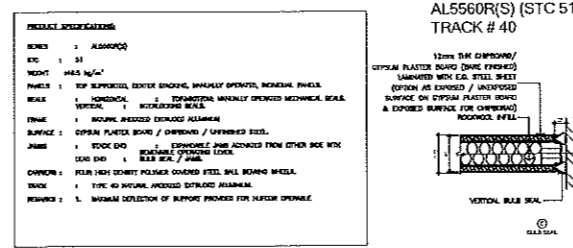

แผนงานออกแบบสิ่งก่อสร้าง  
โรงเรียน  
ผู้อำนวยการบริหารสินทรัพย์  
มหาวิทยาลัยเทคโนโลยีราชมงคลธัญบุรี

MEETING ROOM 1 2nd  
แบบขยายจากพื้นที่ห้อง  
SCALE 1:50

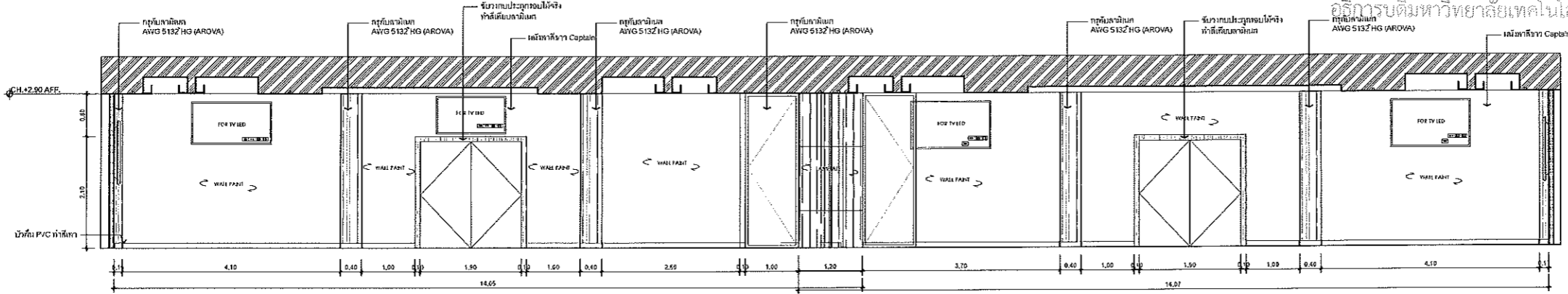
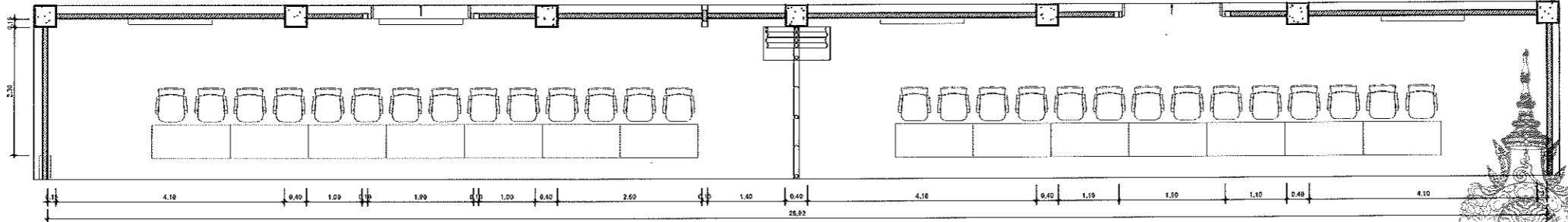

MEETING ROOM 1 3rd  
ELEVATION 13  
SCALE 1:50



โครงการ  
ปรับปรุงอาคารสำนักงานอธิการบดี  
(อาคาร 19 ชั้น 3)  
คุณกลาง  
มหาวิทยาลัยเทคโนโลยีราชมงคลธัญบุรี  
นครราชสีมา

สถานที่ก่อสร้าง  
มหาวิทยาลัยเทคโนโลยีราชมงคลธัญบุรี  
744 อนุสาวรีย์ ต.ในเมือง อ.เมือง จ.นครราชสีมา

สถาปนิก	สถาปนิก ผู้ช่วยวิชาชีพ	วิชาชีพ
นายพรเทพพงษ์ ไชยอนันต์	ภ.ก.18489	วิชาชีพ
วิศวกชโยธา	สถาปนิก ผู้ช่วยวิชาชีพ	วิชาชีพ
นายปรัชญา ทวีโยธา	ธ.บ.7033	วิชาชีพ
นางสาวนงนิจา ทวีชัยโพธิ์	ภ.ก.43194	วิชาชีพ
วิศวกชโยธา	สถาปนิก ผู้ช่วยวิชาชีพ	วิชาชีพ
นายบุญรอด บุญปลูก	ภ.บ.8730	วิชาชีพ
วิศวกชโยธา	สถาปนิก ผู้ช่วยวิชาชีพ	วิชาชีพ
นายลาวัณย์ ชอนบุญชาติ	ภ.ก.25961	วิชาชีพ
วิศวกชโยธา/ภ.ก.	สถาปนิก ผู้ช่วยวิชาชีพ	วิชาชีพ
นายบุญรอด บุญปลูก	ภ.บ.8730	วิชาชีพ
วิศวกร	สถาปนิก ผู้ช่วยวิชาชีพ	วิชาชีพ

ผู้ช่วยศาสตราจารย์ วีโรจน์ ลิ่มไชแสง  
อธิการบดีมหาวิทยาลัยเทคโนโลยีราชมงคลธัญบุรี

คำแนะนํา

- แบบก่อสร้างนี้เป็นลิขสิทธิ์ของมหาวิทยาลัยเทคโนโลยีราชมงคลธัญบุรีหรือสถาบันที่มอบหมายให้จัดทำไว้ใช้เพื่อประโยชน์ด้านความถูกต้องของมหาวิทยาลัยเท่านั้น ห้ามไปใช้เพื่อการอื่นอันมิได้ระบุไว้
- ให้ใช้วัสดุตามที่กำหนดไว้เท่านั้น ห้ามใช้ของนอก
- จะแตกต่างกันในขนาดของพื้นที่หรือในสถานที่ติดตั้งให้ใช้วัสดุตามที่ระบุไว้ในคู่มือการใช้งานของวัสดุจากผู้ผลิต
- ก่อนการปฏิบัติงานในสถานที่ ผู้รับจ้างต้องส่งแบบ SHOP DRAWING ให้กับหน่วยงานคณะกรรมการโครงการพิจารณาและต้องปฏิบัติตามกำหนดงานทุกประการ

ตรวจ :

(นายบุญรอด บุญปลูก)  
ผู้อำนวยการงานช่างบริหารช่างเทคนิค

อนุมัติ :

(ดร.วีโรจน์ ลิ่มไชแสง)  
อธิการบดี  
มหาวิทยาลัยเทคโนโลยีราชมงคลธัญบุรี

ชื่ออาคาร

แผนผังห้อง

DRAWING NO.	CHECK BY:
IN2-09	131
PRINTED DATE:	
20-06-2561	



โครงการ

ปรับปรุงอาคารสำนักงานอธิการบดี  
(อาคาร 19 ชั้น 3)

ศูนย์กลาง  
มหาวิทยาลัยเทคโนโลยีราชมงคลธัญบุรี  
นครราชสีมา

สถานที่ก่อสร้าง

มหาวิทยาลัยเทคโนโลยีราชมงคลธัญบุรี  
744 ถนนราชสีมา ๓ ในเมือง นครราชสีมา

สถาปนิก	สถาปนิก ผู้ควบคุมการก่อสร้าง	อนุมัติ
นายเชษฐพงษ์ โสภณรัตน์	ภ.ศ. ๒๕๖๑	<i>Mr.</i>
วิศวกรโยธา	สถาปนิก ผู้ควบคุมการก่อสร้าง	อนุมัติ
นายธีรภูมิ ทัพโยธิน	ภ.ศ. ๖๖๖๖	<i>Mr.</i>
นางสาวประวีณา ชื่นชื่นใจ	ภ.ศ. ๖๖๖๖	<i>Ms.</i>
วิศวกรโครงสร้าง	สถาปนิก ผู้ควบคุมการก่อสร้าง	อนุมัติ
นายบุญรอด บุญปลูก	ภ.ศ. ๖๖๖๖	<i>Mr.</i>
วิศวกรไฟฟ้า	สถาปนิก ผู้ควบคุมการก่อสร้าง	อนุมัติ
นายฉวีศักดิ์ ชอนบุญชาติ	ภ.ศ. ๖๖๖๖	<i>Mr.</i>
วิศวกรสุขาภิบาล	สถาปนิก ผู้ควบคุมการก่อสร้าง	อนุมัติ
นายบุญรอด บุญปลูก	ภ.ศ. ๖๖๖๖	<i>Mr.</i>
มีบันทึกการ	สถาปนิก ผู้ควบคุมการก่อสร้าง	อนุมัติ

คำแนะนำ

- แบบก่อสร้างนี้จัดทำขึ้นโดยมหาวิทยาลัยเทคโนโลยีราชมงคลธัญบุรี หรือส่วนงานที่เกี่ยวข้อง ให้ใช้เฉพาะโครงการนี้เท่านั้น ห้ามนำไปใช้ในกิจการอื่นโดยไม่ขออนุญาต
- ให้ใช้ค่าเฉลี่ยที่คำนวณไว้เท่านั้น ห้ามขยายแบบ
- ระบุงานในแบบก่อสร้างนี้ทั้งหมดอยู่ในความรับผิดชอบของสถาปนิกผู้ควบคุมการก่อสร้าง หากพบข้อผิดพลาดใดๆ กรุณาแจ้งมายังสถาปนิกผู้ควบคุมการก่อสร้าง
- ก่อนการปฏิบัติงานในสถานที่ ผู้รับจ้างต้องขอแบบ SHOP DRAWING จากผู้ควบคุมการก่อสร้างก่อนดำเนินการก่อสร้าง

ตรวจ :

( นายบุญรอด บุญปลูก )  
สถาปนิกผู้ควบคุมการก่อสร้าง

อนุมัติ :

( ศ.ดร.ธีรพงษ์ ทัพโยธิน )  
อธิการบดี  
มหาวิทยาลัยเทคโนโลยีราชมงคลธัญบุรี

ชื่ออาคาร

แบบแปลน

DRAWING NO.

CHECK BY:

IN2-10 131

PRINTED DATE:

20-06-2561

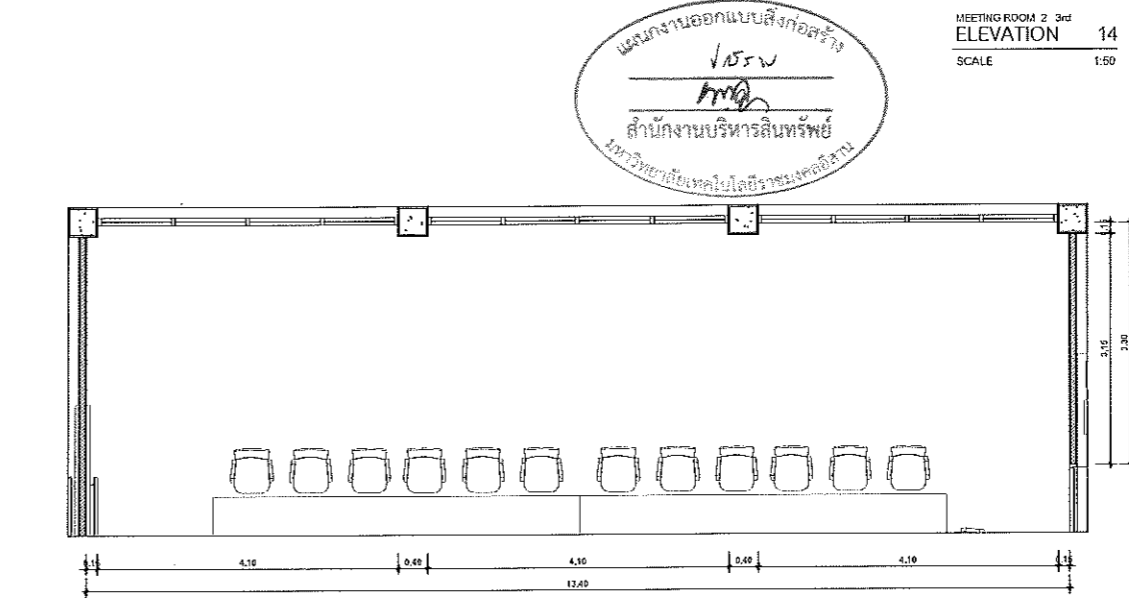
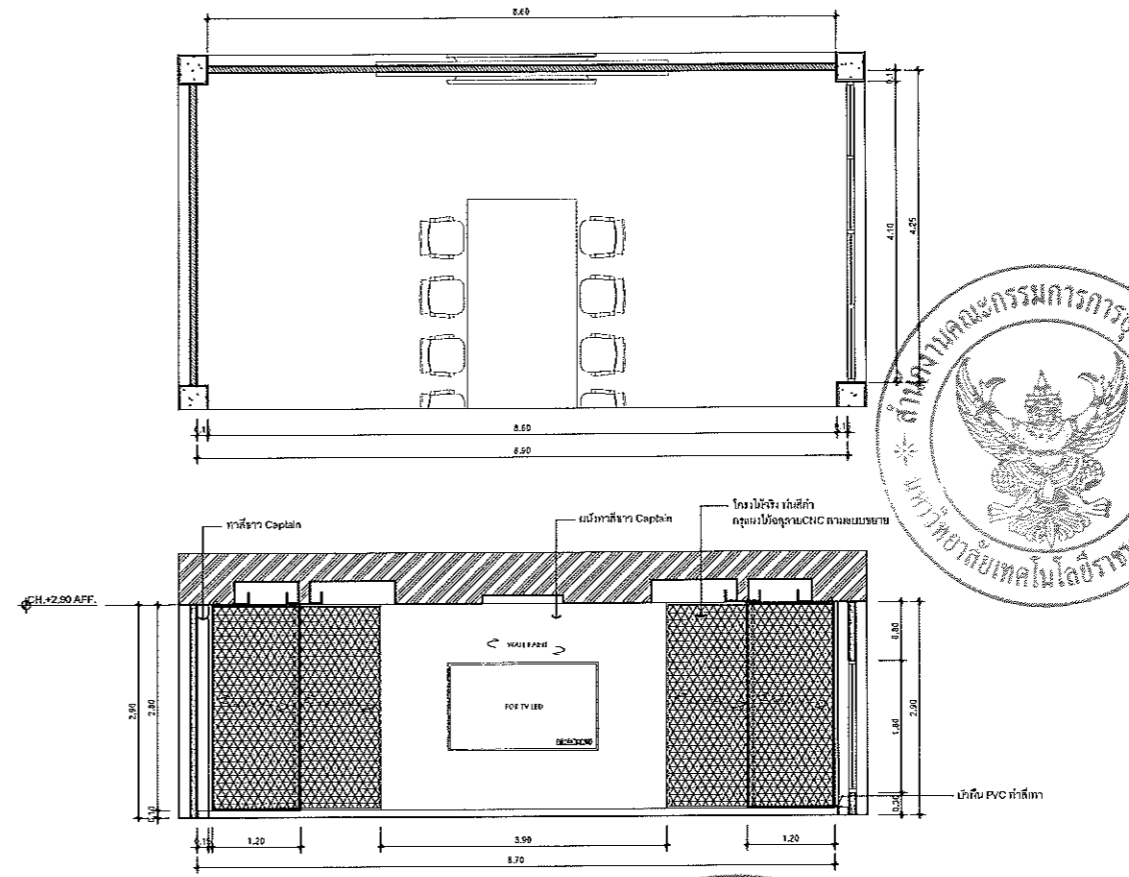
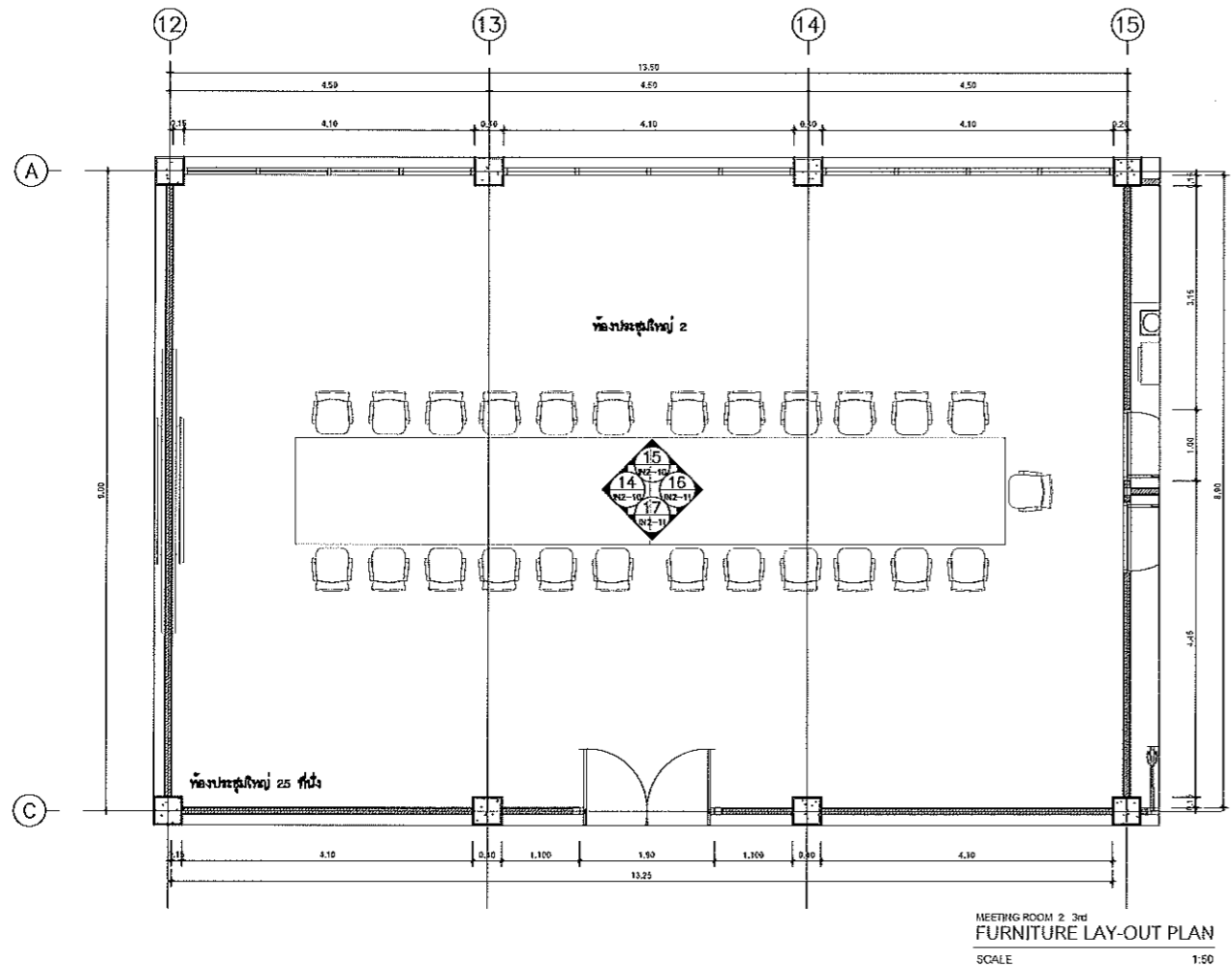

ผู้ช่วยศาสตราจารย์ วิโรจน์ ลิ่มไชแสง  
อธิการบดีมหาวิทยาลัยเทคโนโลยีราชมงคลธัญบุรี





โครงการ

ปรับปรุงอาคารสำนักงานอธิการบดี  
(อาคาร 19 ชั้น 3)

ศูนย์กลาง  
มหาวิทยาลัยเทคโนโลยีราชมงคลธัญบุรี  
นครราชสีมา

สถานที่ก่อสร้าง

มหาวิทยาลัยเทคโนโลยีราชมงคลธัญบุรี  
74 ถ.สุรนารายณ์ ต.โนนเมือง อ.เมือง จ.นครราชสีมา

สถาปนิก	สถาปนิก ผู้ควบคุมการก่อสร้าง	วิศวกร
นายเพชรพงษ์ ไชยณรงค์	ภ.ศ. 184889	<i>[Signature]</i>
วิศวกรโยธา	สถาปนิก ผู้ควบคุมการก่อสร้าง	ร.ศ. 6113
นายวิฑูรย์ พิพิทักษ์	ธ.บ. 7553	<i>[Signature]</i>
นางสาวประวีณา ชื่นชื่นพิทักษ์	ธ.บ. 43184	<i>[Signature]</i>
วิศวกรโครงสร้าง	สถาปนิก ผู้ควบคุมการก่อสร้าง	ร.ศ. 6113
นายบุญรอด บุญปลูก	ภ.ศ. 8730	<i>[Signature]</i>
วิศวกรไฟฟ้า	สถาปนิก ผู้ควบคุมการก่อสร้าง	ร.ศ. 6113
นายคณินต์ หนองซุชา	ภ.ศ. 35661	<i>[Signature]</i>
วิศวกรสุขาภิบาล	สถาปนิก ผู้ควบคุมการก่อสร้าง	ร.ศ. 6113
นายบุญรอด บุญปลูก	ภ.ศ. 8730	<i>[Signature]</i>
ช่างเขียน	สถาปนิก ผู้ควบคุมการก่อสร้าง	ร.ศ. 6113

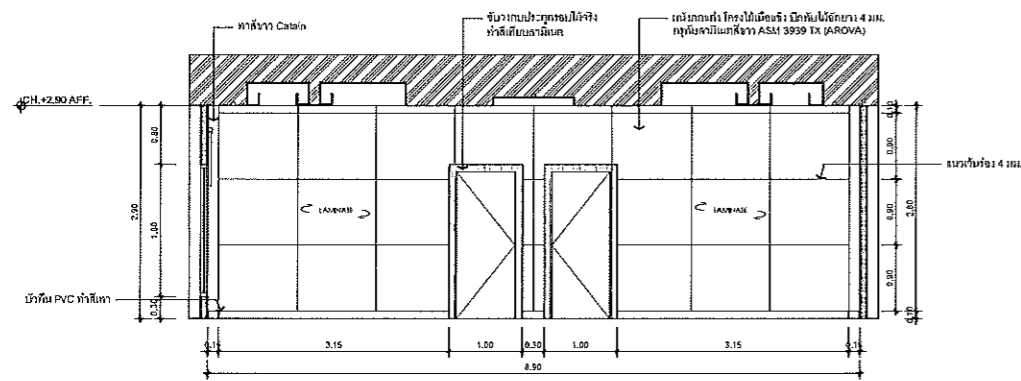
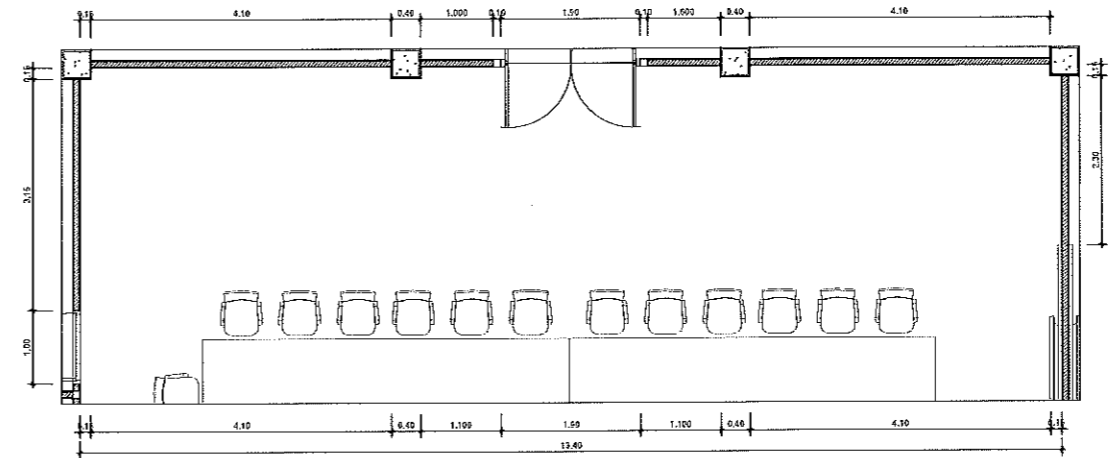
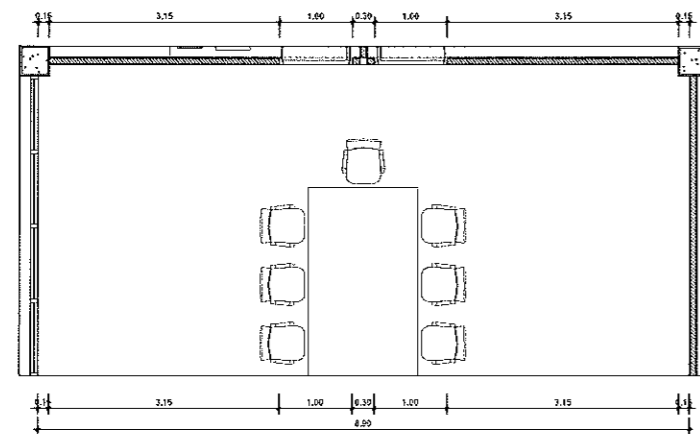

MEETING ROOM 2 3rd  
ELEVATION 16  
SCALE 1:50

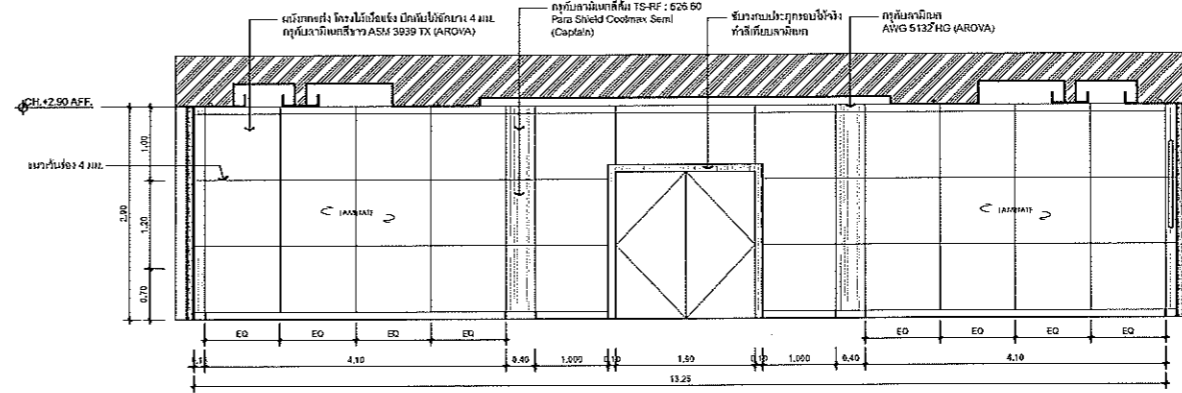

MEETING ROOM 2 3rd  
ELEVATION 17  
SCALE 1:50



ผู้ช่วยศาสตราจารย์ วิโรจน์ ลิ่มไชยแสง  
อธิการบดีมหาวิทยาลัยเทคโนโลยีราชมงคลธัญบุรี

คำแนะนำ

1. เสนอต่อเจ้าพนักงานท้องถิ่นของมหาวิทยาลัยเทคโนโลยีราชมงคลธัญบุรี หรือหน่วยงานที่เกี่ยวข้อง ใช้เพื่อขออนุญาตก่อสร้างอาคาร หรือมหาวิทยาลัย ๑ เท่านั้น ห้ามนำไปใช้ในกิจการอื่นนอกเหนือจากนี้

2. ให้ใช้วัสดุและวิธีการก่อสร้างตามที่กำหนดไว้

3. ระยะเวลาในการก่อสร้างต้องไม่เกินเวลาที่กำหนดไว้ หากเกินกำหนดให้แจ้งขอขยายเวลาต่อเจ้าพนักงานท้องถิ่น

4. ก่อนการปฏิบัติงานก่อสร้าง ผู้รับจ้างต้องส่งแบบ SHOP DRAWING หรือแบบร่างและเอกสารประกอบการขออนุญาตก่อสร้างมายังเจ้าพนักงานท้องถิ่นก่อนดำเนินการก่อสร้าง

ตรวจสอบ :

(นายบุญรอด บุญปลูก)  
หัวหน้างานเขียนแบบสถาปัตย์

อนุมัติ :

(ศาสตราจารย์ วิโรจน์ ลิ่มไชยแสง)  
อธิการบดี  
มหาวิทยาลัยเทคโนโลยีราชมงคลธัญบุรี

ชื่ออาคาร

แบบแปลน

DRAWING NO. IN2-11 CHECK BY: 131

PRINTED DATE: 20-06-2561



โครงการ  
ปรับปรุงอาคารสำนักงานอธิการบดี  
(อาคาร 19 ชั้น 3)  
ศูนย์กลาง  
มหาวิทยาลัยเทคโนโลยีราชมงคลธัญบุรี  
นครราชสีมา

สถานที่ก่อสร้าง  
มหาวิทยาลัยเทคโนโลยีราชมงคลธัญบุรี  
744 ถนนพหลโยธิน ต.ในเมือง อ.เมือง จ.นครราชสีมา

สถาปนิก	สถาปนิก ผู้ควบคุมการก่อสร้าง	วิชาชีพ
นายทองหล่อ ไชยมงคล	ภ.ศ. ๒๕๒๑	
วิศวกรโยธา	นายณัฐวัฒน์ วัฒนศิริ	ภ.ศ. ๒๕๒๑
นายวิฑูรย์ ทัพพะโยธา	ภ.ศ. ๒๕๒๑	
นางสาววณิษา ชัยนันทิ์	ภ.ศ. ๒๕๒๑	
วิศวกรโครงสร้าง	นายณัฐวัฒน์ วัฒนศิริ	ภ.ศ. ๒๕๒๑
นายบุญรอด บุญสุภา	ภ.ศ. ๒๕๒๑	
วิศวกรไฟฟ้า	นายณัฐวัฒน์ วัฒนศิริ	ภ.ศ. ๒๕๒๑
นายณัฐวัฒน์ วัฒนศิริ	ภ.ศ. ๒๕๒๑	
วิศวกรสถาปัตย์	นายณัฐวัฒน์ วัฒนศิริ	ภ.ศ. ๒๕๒๑
นายบุญรอด บุญสุภา	ภ.ศ. ๒๕๒๑	
นักเขียนแบบ	นายณัฐวัฒน์ วัฒนศิริ	ภ.ศ. ๒๕๒๑

คำแนะนำ  
แบบก่อสร้างนี้เป็นเพียงแบบสำหรับใช้ศึกษาเท่านั้น  
ห้ามทำแบบก่อสร้างจริงโดยไม่ได้รับอนุญาต  
หากมีข้อสงสัย กรุณาติดต่อสถาปนิกผู้ออกแบบ  
หรือติดต่อฝ่ายบริหารโครงการ

ตรวจสอบ :  
(นายบุญรอด บุญสุภา)  
วิศวกรควบคุมการก่อสร้าง

อนุมัติ :  
(นายณัฐวัฒน์ วัฒนศิริ)  
อธิการบดี  
มหาวิทยาลัยเทคโนโลยีราชมงคลธัญบุรี

DRAWING NO.	CHECK BY:
IN2-12	131
PRINTED DATE:	
20-06-2561	

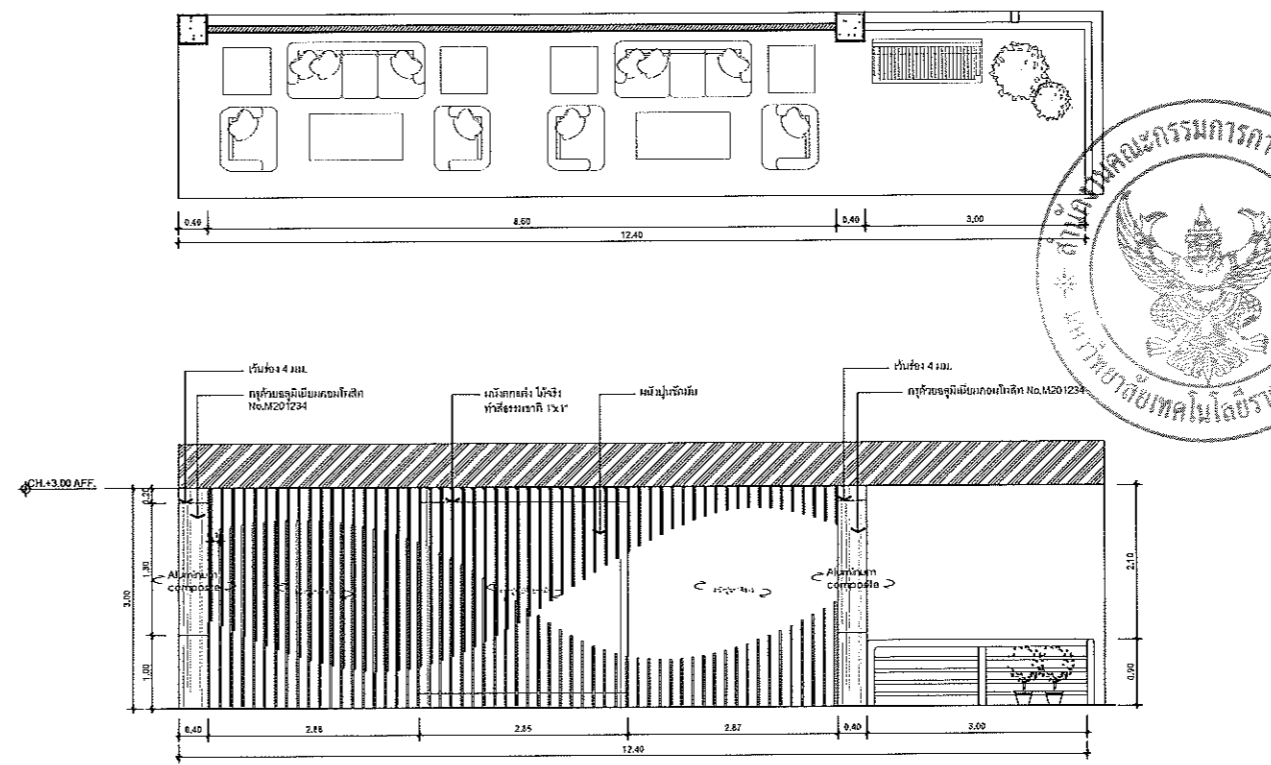

โครงการ 3rd  
ELEVATION 18  
SCALE 1:50  
แผนงานออกแบบสิ่งก่อสร้าง  
VSRW  
MMA  
สำนักงานบริหารสินทรัพย์  
มหาวิทยาลัยเทคโนโลยีราชมงคลธัญบุรี

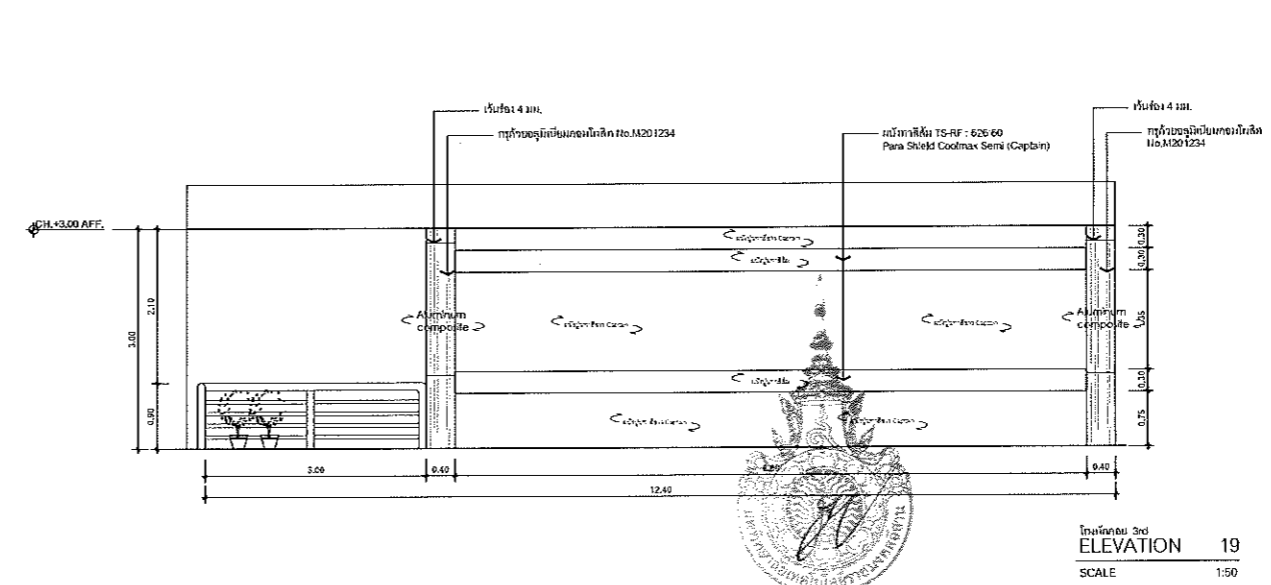
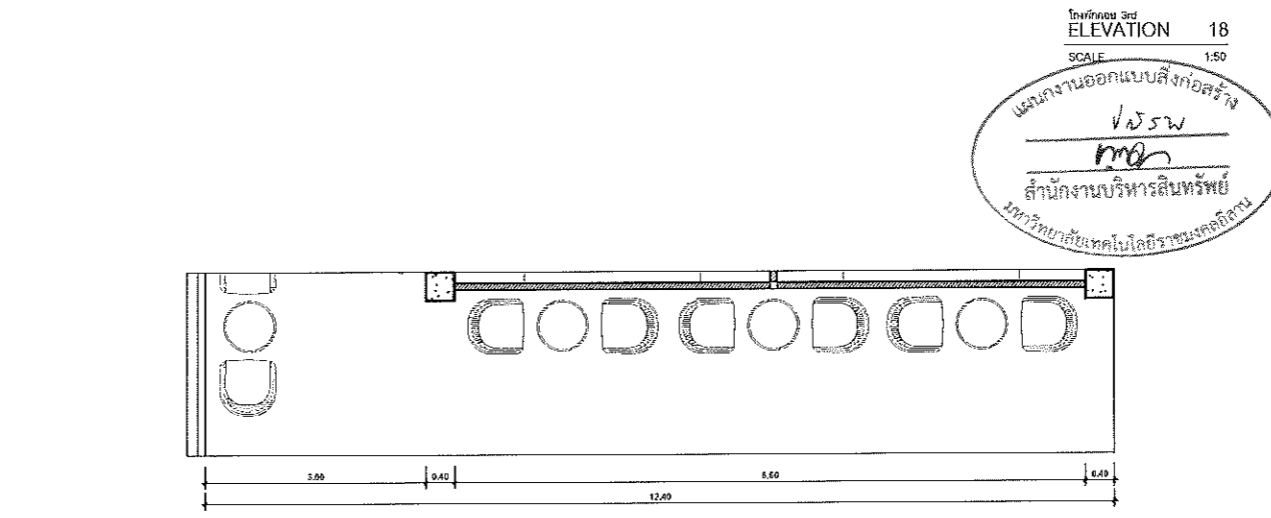

โครงการ 3rd  
ELEVATION 19  
SCALE 1:50

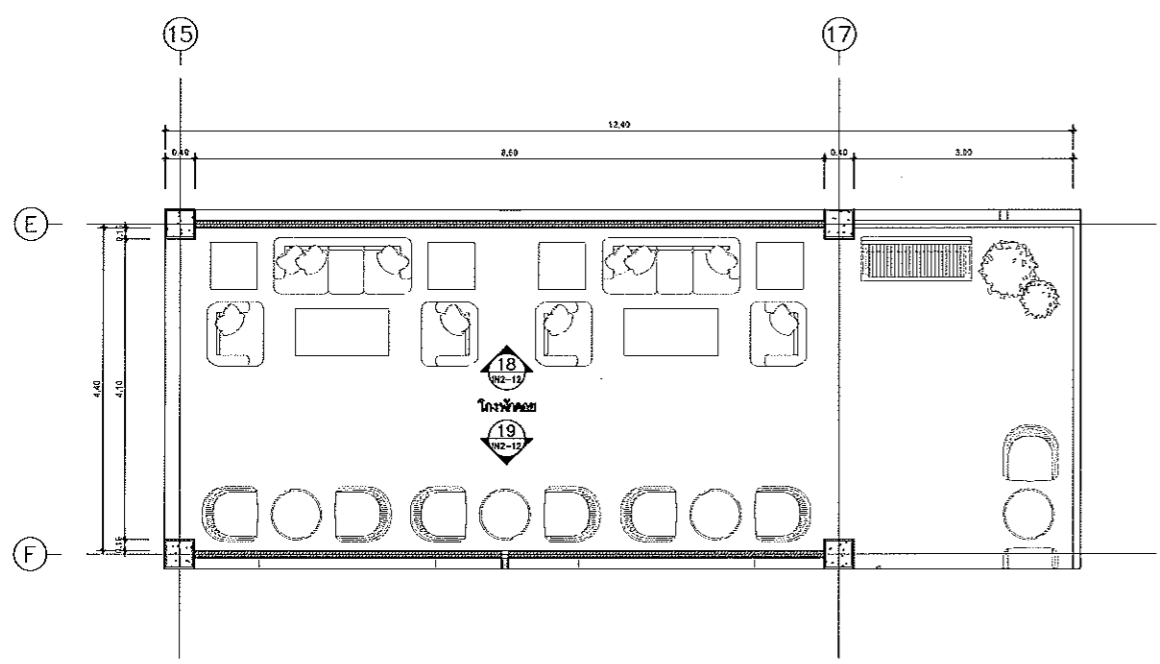

โครงการ 3rd  
FURNITURE LAY-OUT PLAN  
SCALE 1:50

ผู้ช่วยศาสตราจารย์ วิโรจน์ ลิ้มไขแสง  
อธิการบดีมหาวิทยาลัยเทคโนโลยีราชมงคลธัญบุรี



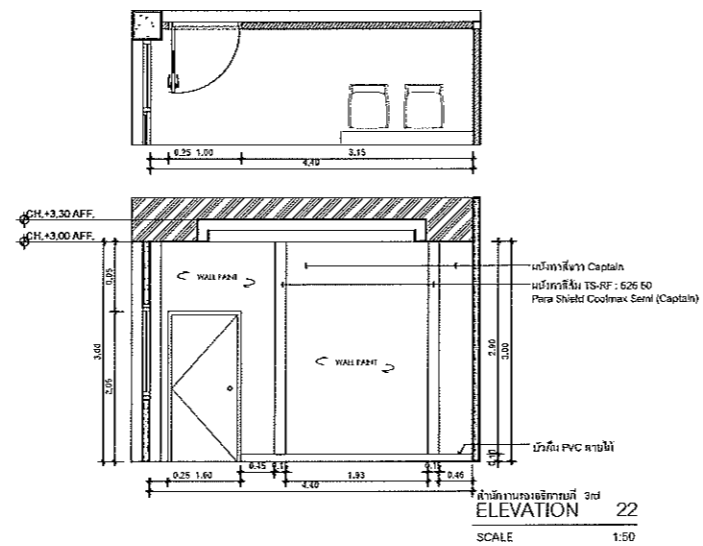
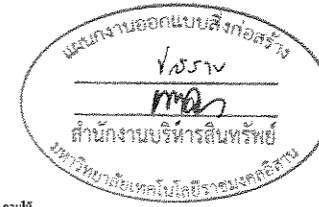
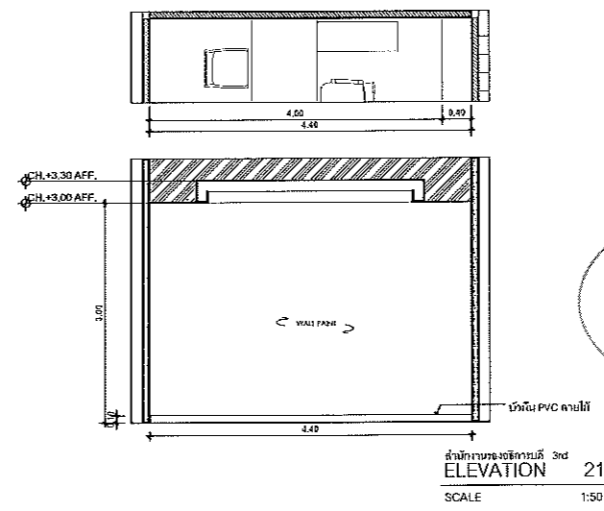
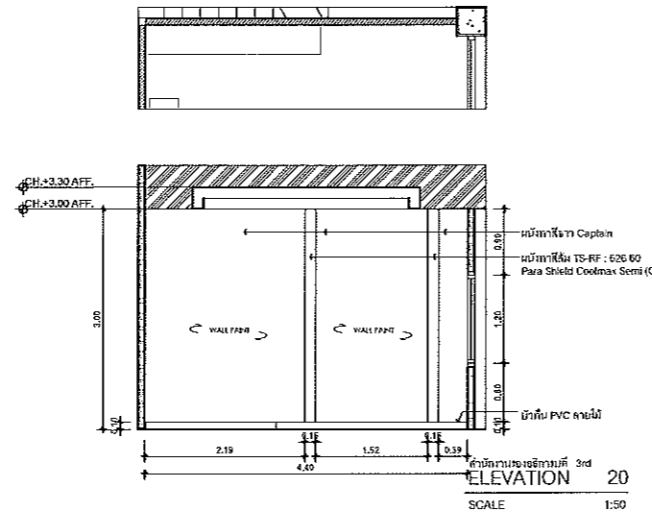
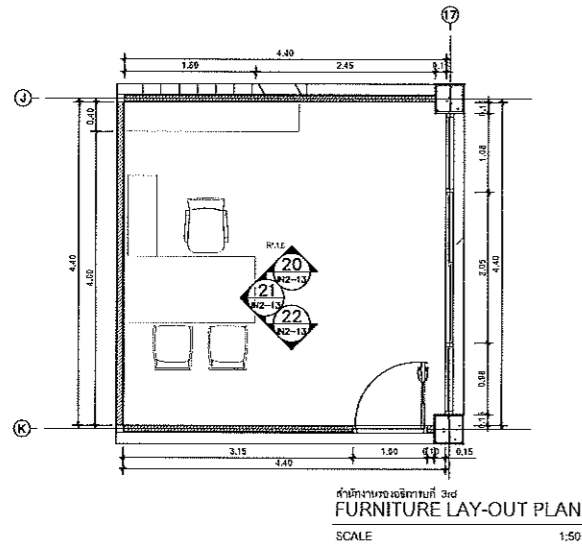

ผู้ช่วยศาสตราจารย์ วีโรจน์ ลิ่มไชแสง  
อธิการบดีมหาวิทยาลัยเทคโนโลยีราชมงคลอีสาน

โครงการ

ปรับปรุงอาคารสำนักงานอธิการบดี  
(อาคาร 19 ชั้น 3)

ศูนย์กลาง  
มหาวิทยาลัยเทคโนโลยีราชมงคลอีสาน  
นครราชสีมา

สถานที่ก่อสร้าง

มหาวิทยาลัยเทคโนโลยีราชมงคลอีสาน  
744 ถ.สุรนารายณ์ ต.ในเมือง อ.เมือง จ.นครราชสีมา

สถาปนิก	สถาปนิก ผู้ควบคุม/ออกแบบ	อนุมัติ
นายพรอด พูนสุระ	ศ.ภ. 84883	<i>[Signature]</i>
วิศวกรโยธา	สถาปนิก ผู้ควบคุม/ออกแบบ	อนุมัติ
นายวิฑูรย์ ทิพย์โยธา	ธ.บ. 7553	<i>[Signature]</i>
นางสาวเนติชาน ทัศนังคิณี	ศ.ภ. 43194	<i>[Signature]</i>
วิศวกรโครงสร้าง	สถาปนิก ผู้ควบคุม/ออกแบบ	อนุมัติ
นายบุญรอด บุญสุระ	ศ.ภ. 8730	<i>[Signature]</i>
วิศวกรไฟฟ้า	สถาปนิก ผู้ควบคุม/ออกแบบ	อนุมัติ
นายลาอันธ์ อนุชิตชา	ศ.ภ. 35961	<i>[Signature]</i>
วิศวกรสุขาภิบาล	สถาปนิก ผู้ควบคุม/ออกแบบ	อนุมัติ
นายบุญรอด บุญสุระ	ศ.ภ. 8730	<i>[Signature]</i>
มีบันทึกการ	สถาปนิก ผู้ควบคุม/ออกแบบ	อนุมัติ

คำแนะนำ

แบบก่อสร้างนี้เป็นลิขสิทธิ์ของมหาวิทยาลัยเทคโนโลยีราชมงคลอีสานนครราชสีมา หรือสำนักงานที่เกี่ยวข้อง  
ใช้เพื่อประโยชน์ด้านงานก่อสร้างของมหาวิทยาลัยฯ เท่านั้น  
ห้ามนำไปใช้ในกิจการอื่นอันมิได้ระบุไว้

- ให้ใช้ตามรายละเอียดที่กำกับ ทนรับน้ำหนัก
- ระมัดระวังในเขตชายฝั่งที่ประสบกับคลื่นที่ส่งผลกระทบต่ออาคารที่สร้าง โดยผู้รับจ้างรับผิดชอบดูแลจนสถาปนิกผู้นอกแบบ
- ก่อนการปฏิบัติงานต้องอ่าน ผู้รับจ้างต้องส่งแบบ SHOP DRAWING ต่อผู้ควบคุมงานและคณะกรรมการตรวจการจ้างพิจารณาเพื่อขออนุมัติก่อนการดำเนินงานทุกครั้ง

ตรวจสอบ :

( นายบุญรอด บุญสุระ )  
อธิการบดีมหาวิทยาลัยเทคโนโลยีราชมงคลอีสาน

อนุมัติ :

( ศ.ดร. วีโรจน์ ลิ่มไชแสง )  
อธิการบดี  
มหาวิทยาลัยเทคโนโลยีราชมงคลอีสาน

ชื่ออาคาร

แบบแปลน

DRAWING NO. CHECK BY:

IN2-13 131

PRINTED DATE:

20-06-2561

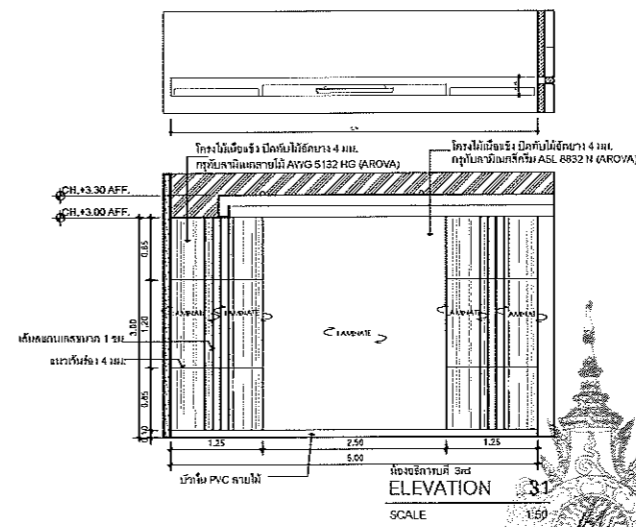
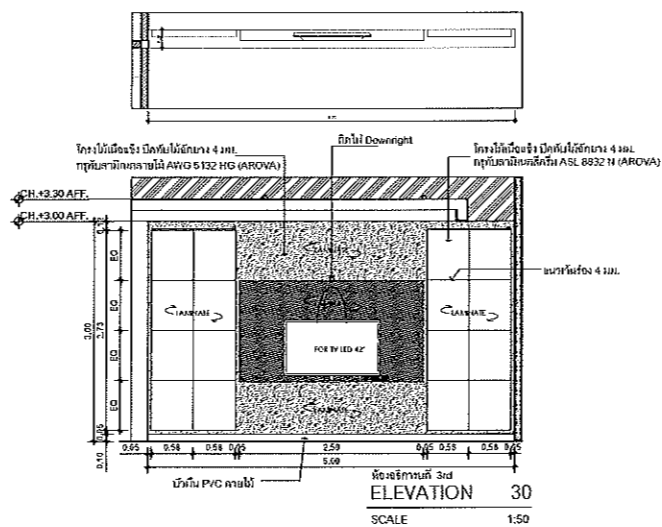
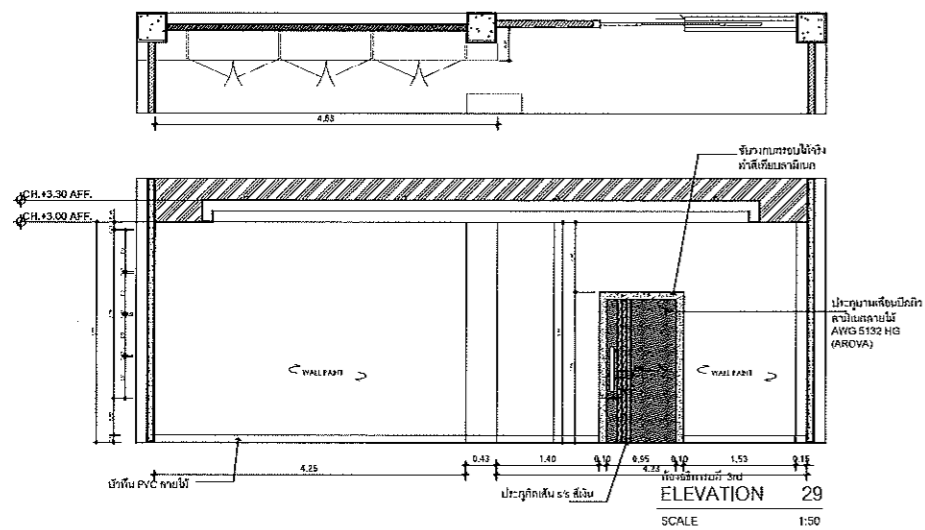
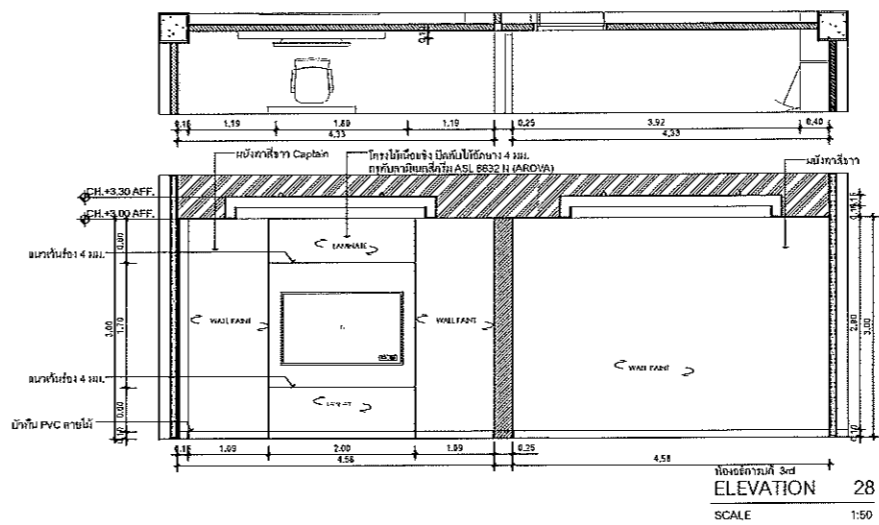
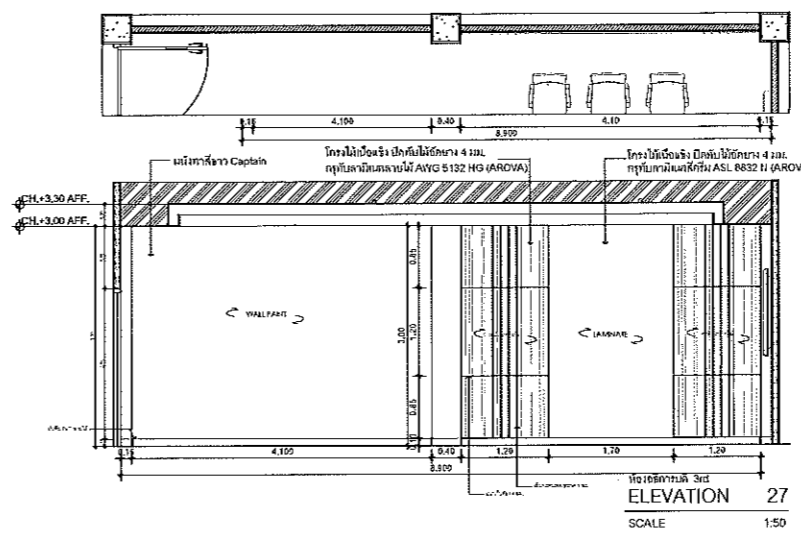
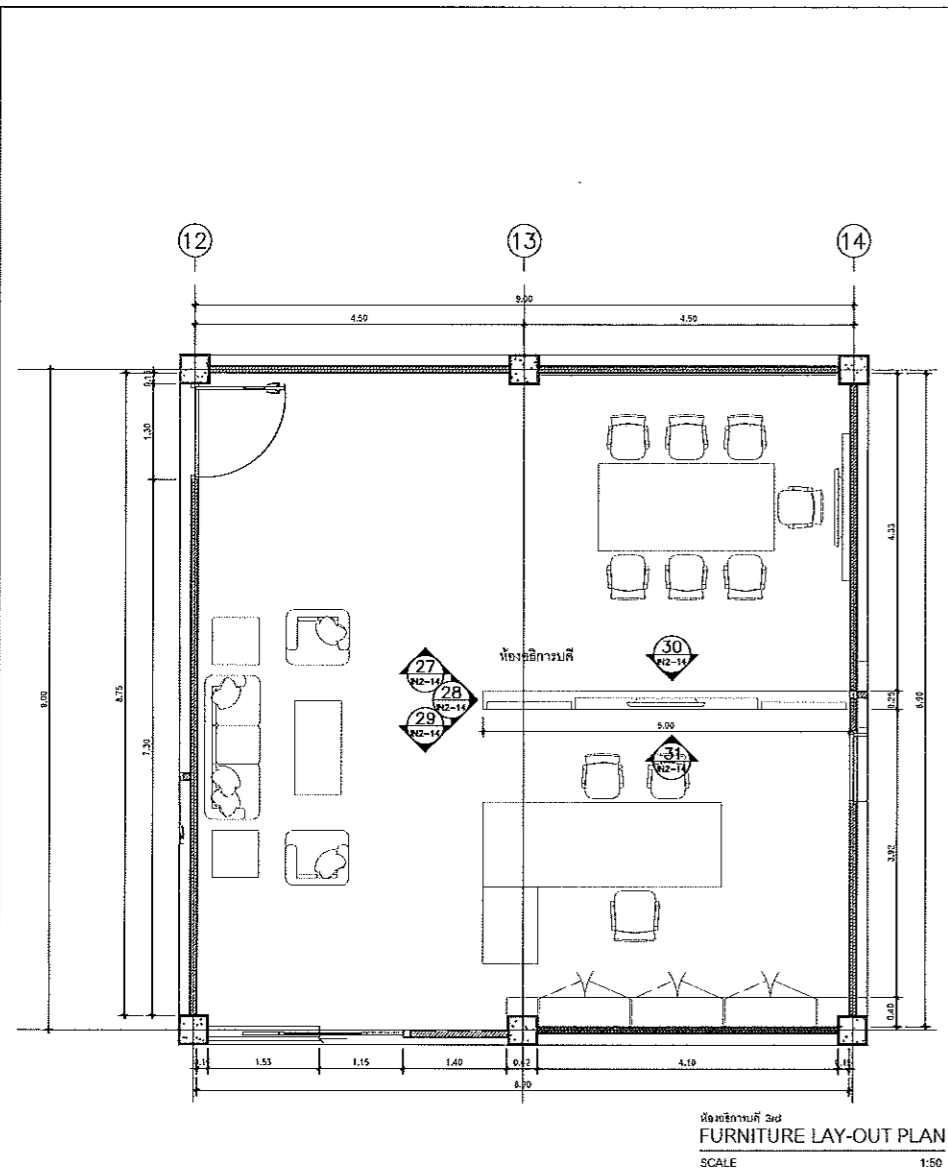

แผนงานออกแบบสิ่งก่อสร้าง  
วิศวกรรม  
สำนักงานบริหารทรัพย์สิน  
มหาวิทยาลัยเทคโนโลยีราชมงคลธัญบุรี



โครงการ  
ปรับปรุงอาคารสำนักงานอธิการบดี  
(อาคาร 19 ชั้น 3)  
ศูนย์กลาง  
มหาวิทยาลัยเทคโนโลยีราชมงคลธัญบุรี  
นครราชสีมา

สถานที่ก่อสร้าง  
มหาวิทยาลัยเทคโนโลยีราชมงคลธัญบุรี  
744 ถนนราชดำเนิน ต.ในเมือง อ.เมือง จ.นครราชสีมา

สถาปนิก	เลขที่ใบอนุญาตวิชาชีพ	ชนิดวิชาชีพ
นายสุรเชษฐ์ ไข่มุก	กส.18169	สถาปนิก
วิศวกฤษยา	เลขที่ใบอนุญาตวิชาชีพ	ชนิดวิชาชีพ
นายบุญฤทธิ์ พิทยะโยธา	กส.7553	สถาปนิก
นางสาวปวีณา หันนิง	กส.43194	สถาปนิก
วิศวกฤษณะ	เลขที่ใบอนุญาตวิชาชีพ	ชนิดวิชาชีพ
นายบุญรอด บุญชู	กส.8730	สถาปนิก
วิศวกฤษณะ	เลขที่ใบอนุญาตวิชาชีพ	ชนิดวิชาชีพ
นายลาวัณย์ อ่อนนุชชา	กส.135661	สถาปนิก
วิศวกฤษณะ	เลขที่ใบอนุญาตวิชาชีพ	ชนิดวิชาชีพ
นายบุญรอด บุญชู	กส.8730	สถาปนิก
มีนทนาการ	เลขที่ใบอนุญาตวิชาชีพ	ชนิดวิชาชีพ

คำนำ  
1. แผนก่อสร้างนี้เป็นลิขสิทธิ์ของมหาวิทยาลัยเทคโนโลยีราชมงคลธัญบุรี หรือหน่วยงานที่เกี่ยวข้อง ใช้เพื่อประโยชน์ด้านความถูกต้องของมหาวิทยาลัย เท่านั้น ห้ามนำไปใช้เพื่อการอื่นโดยไม่ได้รับอนุญาต  
2. ให้ใช้คำและสัญลักษณ์ที่กำกับไว้  
3. หมายเหตุในแบบก่อสร้างนี้จะมีในแบบก่อสร้างฉบับอื่น ให้ใช้คำและสัญลักษณ์ที่ระบุไว้ในแบบก่อสร้างจากสถาปนิกผู้ออกแบบ  
4. ก่อนการปฏิบัติงานก่อสร้าง ผู้รับจ้างต้องส่งแบบ SHOP DRAWING คือร่างงานรายละเอียดการตรวจการจ้างให้หน่วยงานที่เกี่ยวข้องพิจารณาและดำเนินการต่อไป

ผู้จัดทำ :  
(นายบุญรอด บุญชู)  
วิศวกรควบคุมงานก่อสร้าง

อนุมัติ :  
(ศาสตราจารย์ ดร. วิไลลักษณ์)  
อธิการบดี  
มหาวิทยาลัยเทคโนโลยีราชมงคลธัญบุรี

ชื่ออาคาร

แบบแปลน

DRAWING NO. IN2-14 CHECK BY: 131  
PRINTED DATE: 20-06-2561

ผู้ช่วยศาสตราจารย์ วโรจน์ สัมไพแสง  
อธิการบดีมหาวิทยาลัยเทคโนโลยีราชมงคลธัญบุรี

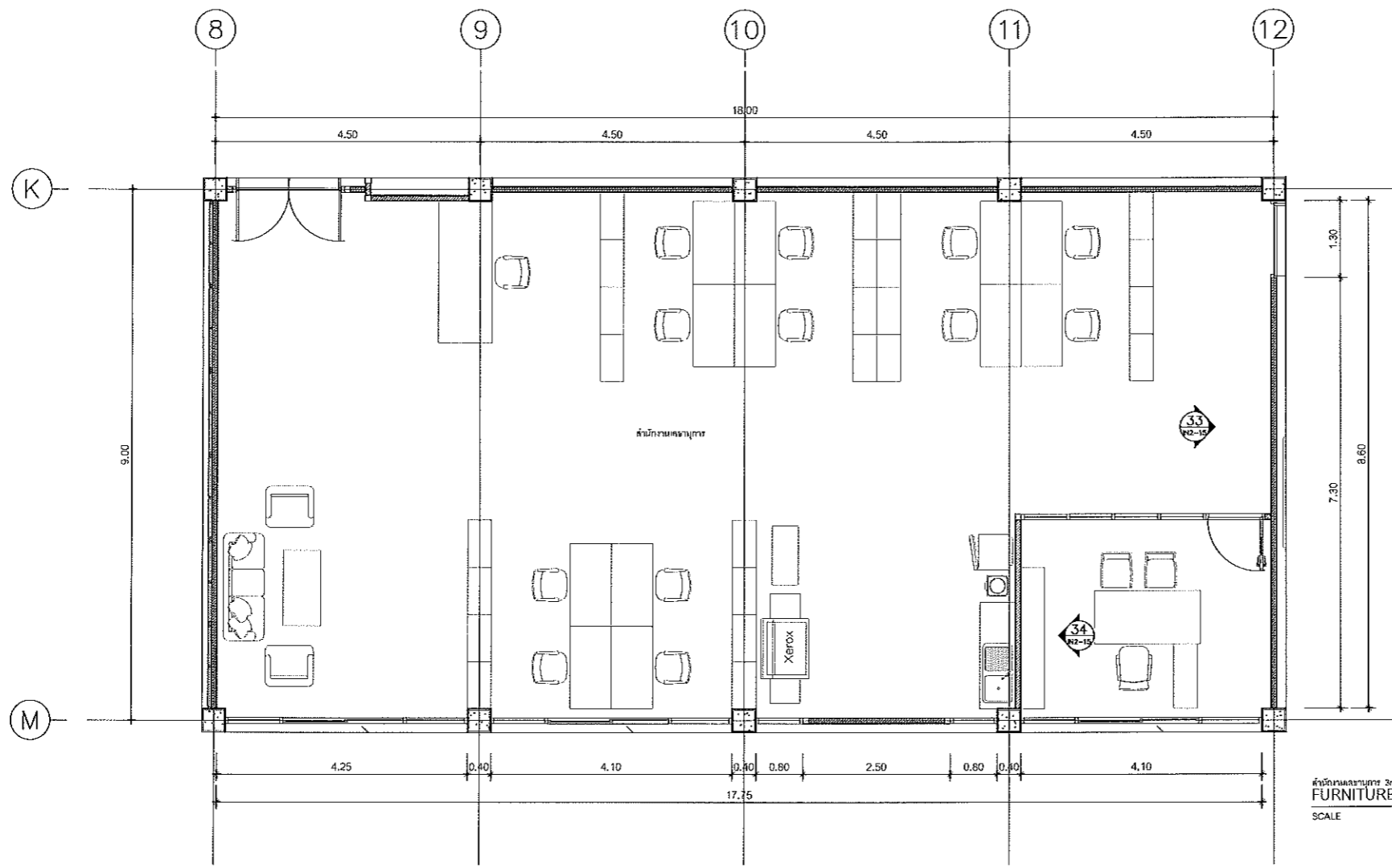

สำนักงานเลขานุการ 3rd  
FURNITURE LAY-OUT PLAN  
SCALE 1:50

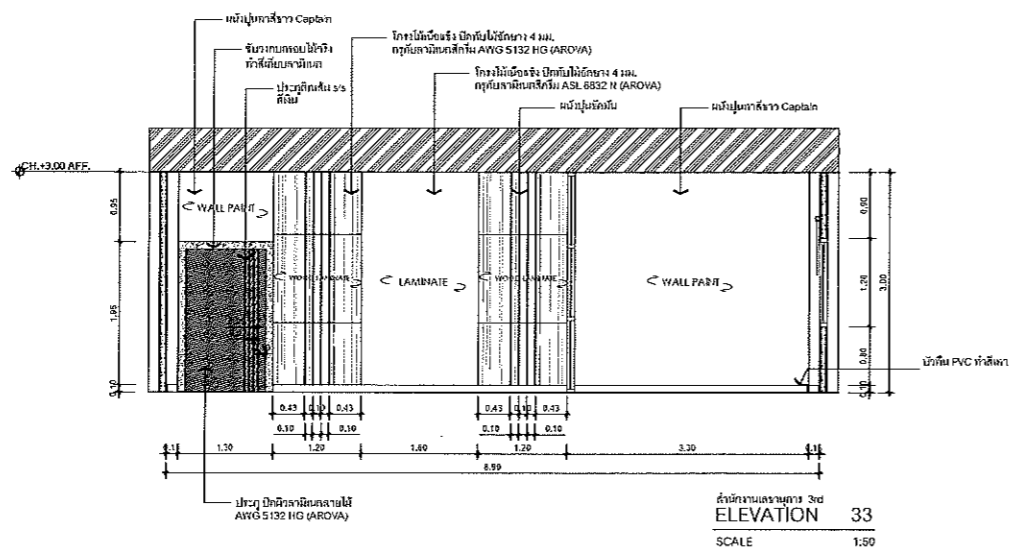
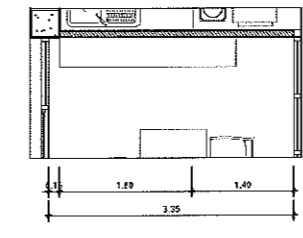
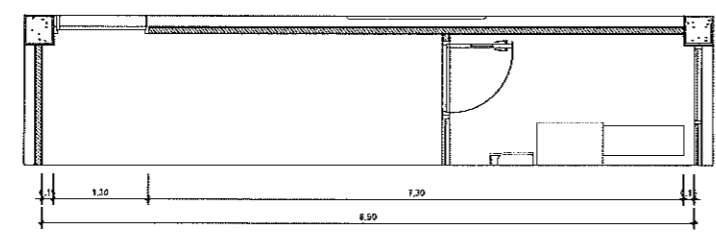

สำนักงานเลขานุการ 3rd  
ELEVATION 33  
SCALE 1:50

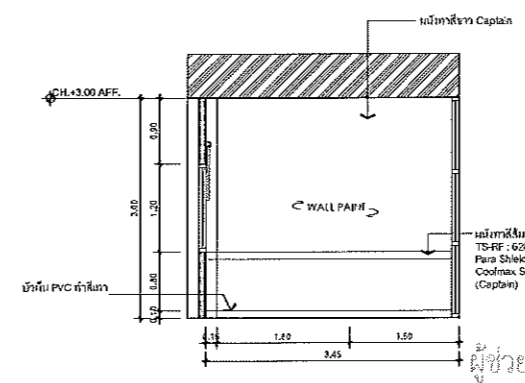

สำนักงานเลขานุการ 3rd  
ELEVATION 34  
SCALE 1:50

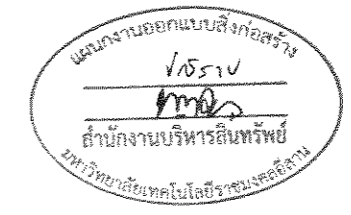

โครงการ  
ปรับปรุงอาคารสำนักงานอธิการบดี  
(อาคาร 19 ชั้น 3)  
ศูนย์กลาง  
มหาวิทยาลัยเทคโนโลยีราชมงคลธัญบุรี  
นครราชสีมา

สถานที่ก่อสร้าง  
มหาวิทยาลัยเทคโนโลยีราชมงคลธัญบุรี  
744 ต.สุรนารายณ์ อ.เมือง จ.นครราชสีมา

สถาปนิก	สถาปนิก ผู้ควบคุมการก่อสร้าง	วิชาชีพ
นายเอกพงษ์ ไชยอนงค์	ภ.ศ. 18469	วิชาชีพ
วิศวกรโยธา	สถาปนิก ผู้ควบคุมการก่อสร้าง	วิชาชีพ
นายปวีรุณี ทวีเกียรติ	ศ.บ. 7553	วิชาชีพ
นางสาวณิชากร ชื่นชื่นใจ	ภ.ศ. 43194	วิชาชีพ
วิศวกรโครงสร้าง	สถาปนิก ผู้ควบคุมการก่อสร้าง	วิชาชีพ
นายบุญรอด บุญปลูก	ภ.ศ. 8730	วิชาชีพ
วิศวกรไฟฟ้า	สถาปนิก ผู้ควบคุมการก่อสร้าง	วิชาชีพ
นายลาวัณย์ อ่อนนุชชาติ	ภ.ศ. 135661	วิชาชีพ
วิศวกรสุขาภิบาล	สถาปนิก ผู้ควบคุมการก่อสร้าง	วิชาชีพ
นายบุญรอด บุญปลูก	ภ.ศ. 8730	วิชาชีพ
วิศวกรโยธา	สถาปนิก ผู้ควบคุมการก่อสร้าง	วิชาชีพ
นายบุญรอด บุญปลูก	ภ.ศ. 8730	วิชาชีพ

คำแนะนำ  
แบบก่อสร้างนี้เป็นลิขสิทธิ์ของมหาวิทยาลัยเทคโนโลยีราชมงคลธัญบุรี นครราชสีมา เพื่อส่งมอบให้เจ้าของโครงการและหน่วยงานที่เกี่ยวข้อง  
ใช้เพื่อประโยชน์ด้านความมั่นคงของมหาวิทยาลัยฯ เท่านั้น  
ห้ามนำไปใช้ในการอื่นโดยไม่ได้รับอนุญาต

2. ให้ใช้วัสดุและสีที่ทนทาน ทนรังสีจากแสง  
3. ระวังช่างในขณะก่อสร้างและอยู่ในอาคารซึ่งมีหินปูน  
ใช้ทำพื้นอาคารซึ่งมี ใยหินจำนวนมากซึ่งมีผลกระทบต่อสุขภาพ  
จากสารปนเปื้อน

4. ก่อนการปฏิบัติงานในสถานที่ ผู้รับจ้างต้องสวมแบบ  
SHOP DRESSING ที่ผู้ควบคุมงานและคณะกรรมการตรวจ  
การจ้างกำหนดและขอใบมีผลการดำเนินงานทุกครั้ง

ตรวจ :

(นายบุญรอด บุญปลูก)  
ข้าราชการแผนกช่างควบคุมงาน

อนุมัติ :

(ศาสตราจารย์ ดร. วิโรจน์ คุ้มใจแสง)  
อธิการบดี  
มหาวิทยาลัยเทคโนโลยีราชมงคลธัญบุรี

ชื่ออาคาร

แบบแปลน

DRAWING NO.	CHECK BY:
IN2-15	131
PRINTED DATE:	
20-06-2561	

ผู้ช่วยศาสตราจารย์ วิโรจน์ คุ้มใจแสง  
อธิการบดีมหาวิทยาลัยเทคโนโลยีราชมงคลธัญบุรี

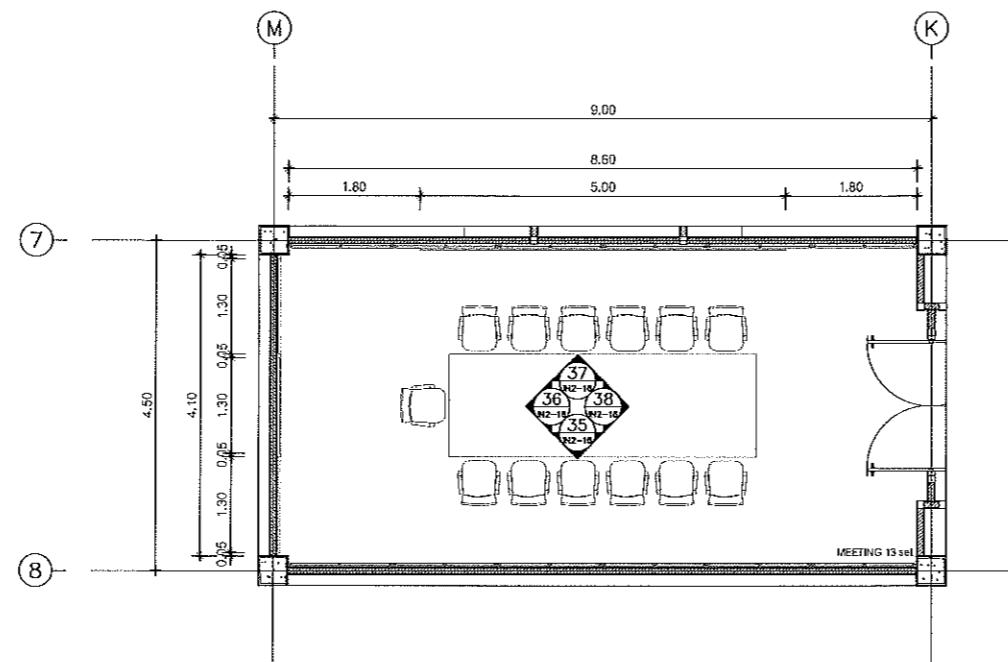

MEETING ROOM 13 set 3rd  
FURNITURE LAY-OUT PLAN  
SCALE 1:50

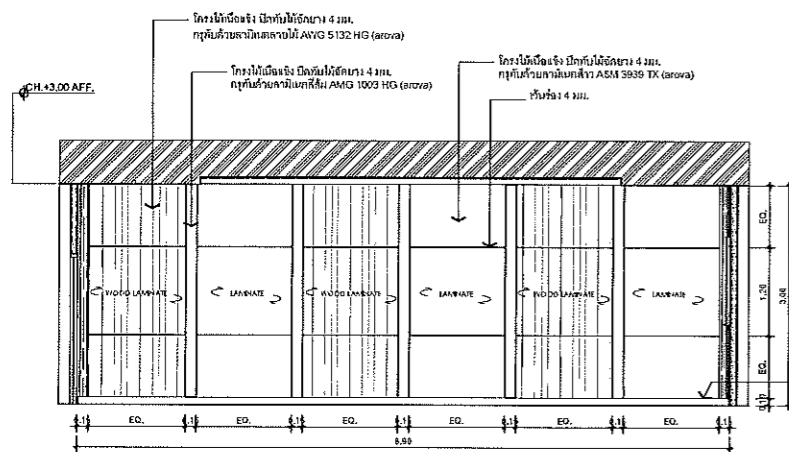
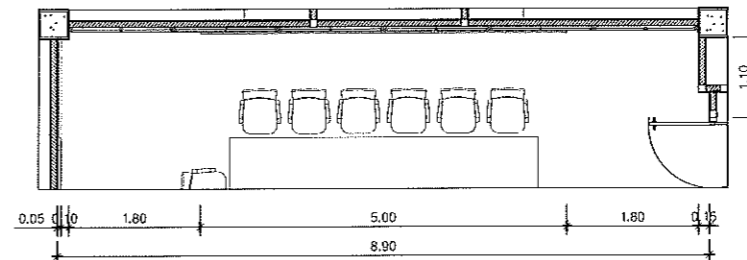
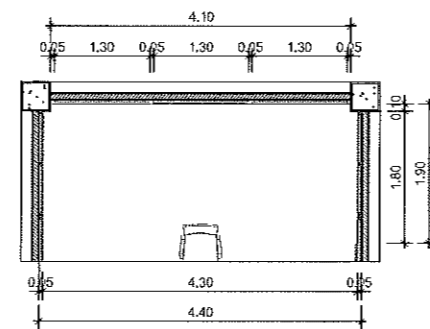
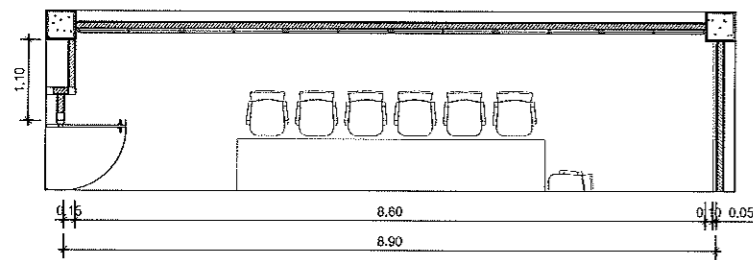

MEETING ROOM 13 set 3rd  
ELEVATION 35  
SCALE 1:50

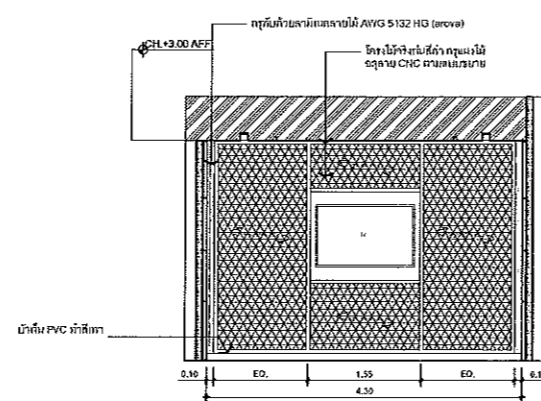

MEETING ROOM 13 set 3rd  
ELEVATION 36  
SCALE 1:50

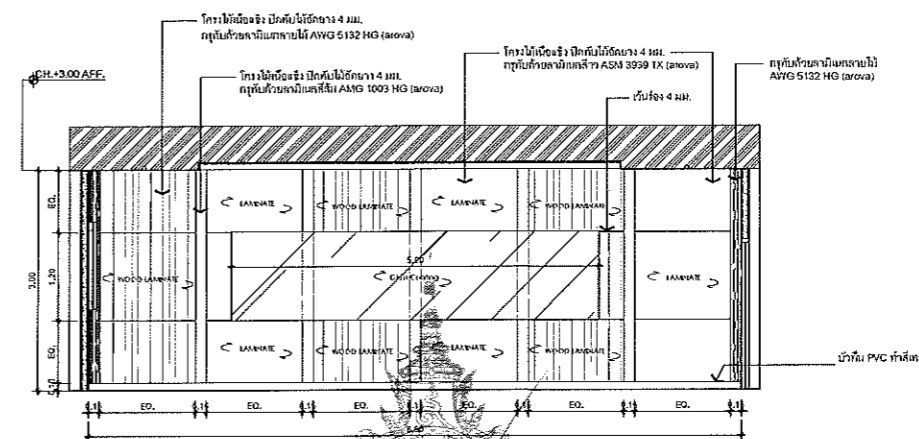

MEETING ROOM 13 set 3rd  
ELEVATION 37  
SCALE 1:50

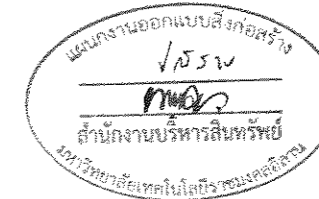

โครงการ  
ปรับปรุงอาคารสำนักงานอธิการบดี  
(อาคาร 19 ชั้น 3)  
ศูนย์กลาง  
มหาวิทยาลัยเทคโนโลยีราชมงคลธัญบุรี  
นครราชสีมา

สถานที่ก่อสร้าง  
มหาวิทยาลัยเทคโนโลยีราชมงคลธัญบุรี  
744 ถ.สุรนารายณ์ ต.ในเมือง อ.เมือง จ.นครราชสีมา

สถาปนิก	เลขที่ใบอนุญาตประกอบวิชาชีพ	ชนิดวิชาชีพ
นายเชษฐพงษ์ ไชยมงคล	กคช.18489	วิชาชีพ
วิศวกรโยธา	เลขที่ใบอนุญาตประกอบวิชาชีพ	วิชาชีพ
นายวิฑูรย์ ทิพย์เกา	คช.7553	วิชาชีพ
นางลลารปณิธาน พันธุ์พันธ์	คช.43194	วิชาชีพ
วิศวกรโครงสร้าง	เลขที่ใบอนุญาตประกอบวิชาชีพ	วิชาชีพ
นายบุญรอด บุญปลู	คช.8730	วิชาชีพ
วิศวกรไฟฟ้า	เลขที่ใบอนุญาตประกอบวิชาชีพ	วิชาชีพ
นายณวัฒน์ ขอนนุชธำ	คช.35961	วิชาชีพ
วิศวกรสถาปัตยกรรมศาสตร์	เลขที่ใบอนุญาตประกอบวิชาชีพ	วิชาชีพ
นายบุญรอด บุญปลู	คช.8730	วิชาชีพ
นักแปลภาษา	เลขที่ใบอนุญาตประกอบวิชาชีพ	วิชาชีพ

คำแนะนำ  
1.แบบก่อสร้างนี้ใช้สำหรับยื่นขออนุญาตขุดดินและก่อสร้างอาคาร 19 เท่านั้น ห้ามนำไปใช้ในงานอื่นจนมิให้เกิดปัญหา  
2.ให้ใช้ค่าและกำหนดไม้ท่อน ไม้ท่อนแบบ  
3.ระบุค่าในแบบก่อสร้างนี้ถึงบริษัทรับจ้างก่อสร้างให้ชัดเจน  
ให้เข้าใจสถานที่จริง โดยผู้รับจ้างต้องไปศึกษาข้อมูล  
จากสภาพจริงก่อน  
4. ก่อนขาย/ปฏิบัติงานในชั้นเรียน ผู้รับจ้างต้องส่งแบบ  
SHOP DRAWING ต่อผู้ควบคุมงานและคณะกรรมการอาคาร  
ก่อสร้างพิจารณาและรับอนุญาตก่อนดำเนินการก่อสร้าง

ตรวจสอบ :  
( นายบุญรอด บุญปลู )  
หัวหน้างานด้านเทคนิคและควบคุมงาน

อนุมัติ :  
( นายวิฑูรย์ ทิพย์เกา )  
อธิการบดี  
มหาวิทยาลัยเทคโนโลยีราชมงคลธัญบุรี

ชื่ออาคาร

แบบแปลน

DRAWING NO. IN2-16 CHECK BY: 131

PRINTED DATE: 20-06-2561

ผู้ช่วยศาสตราจารย์ วโรจน์ ลิ้มไขแสง  
อธิการบดีมหาวิทยาลัยเทคโนโลยีราชมงคลธัญบุรี

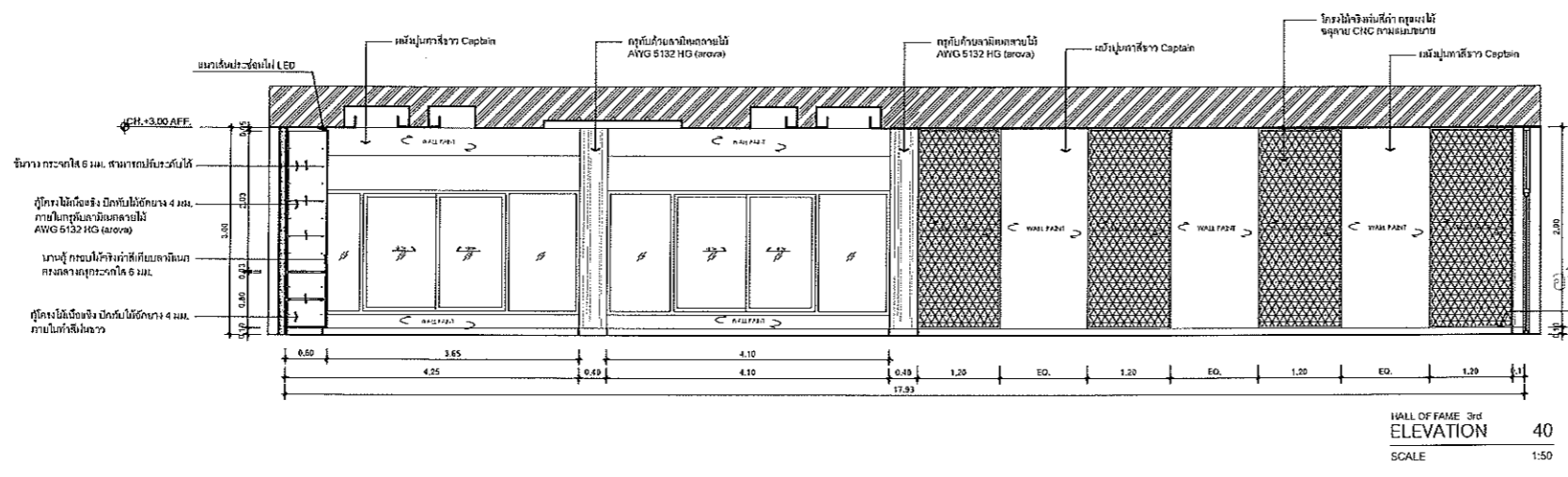
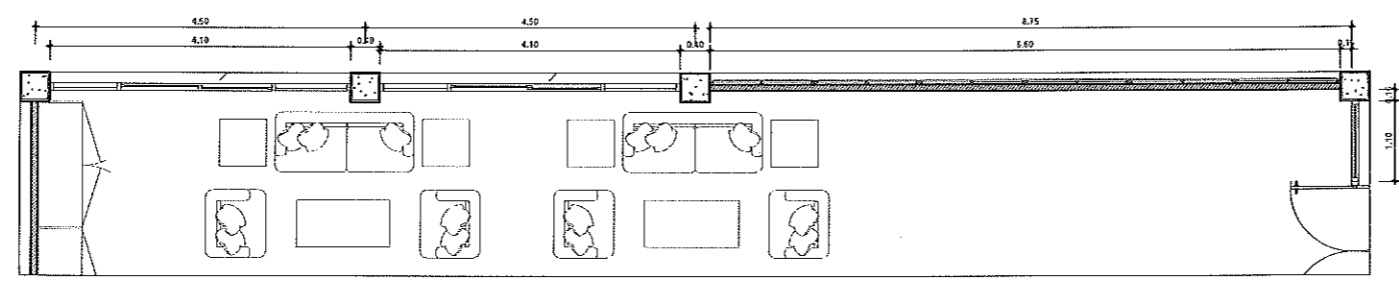
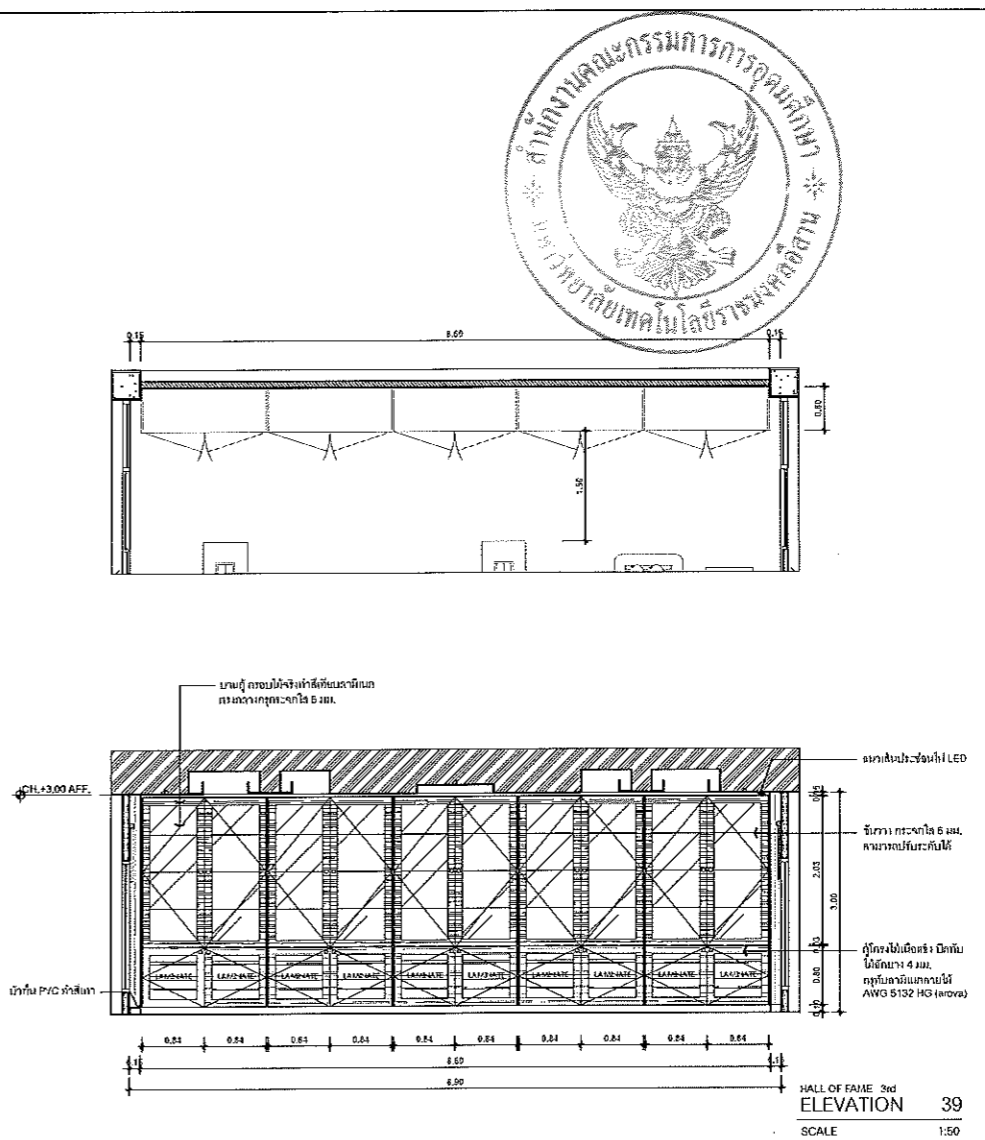
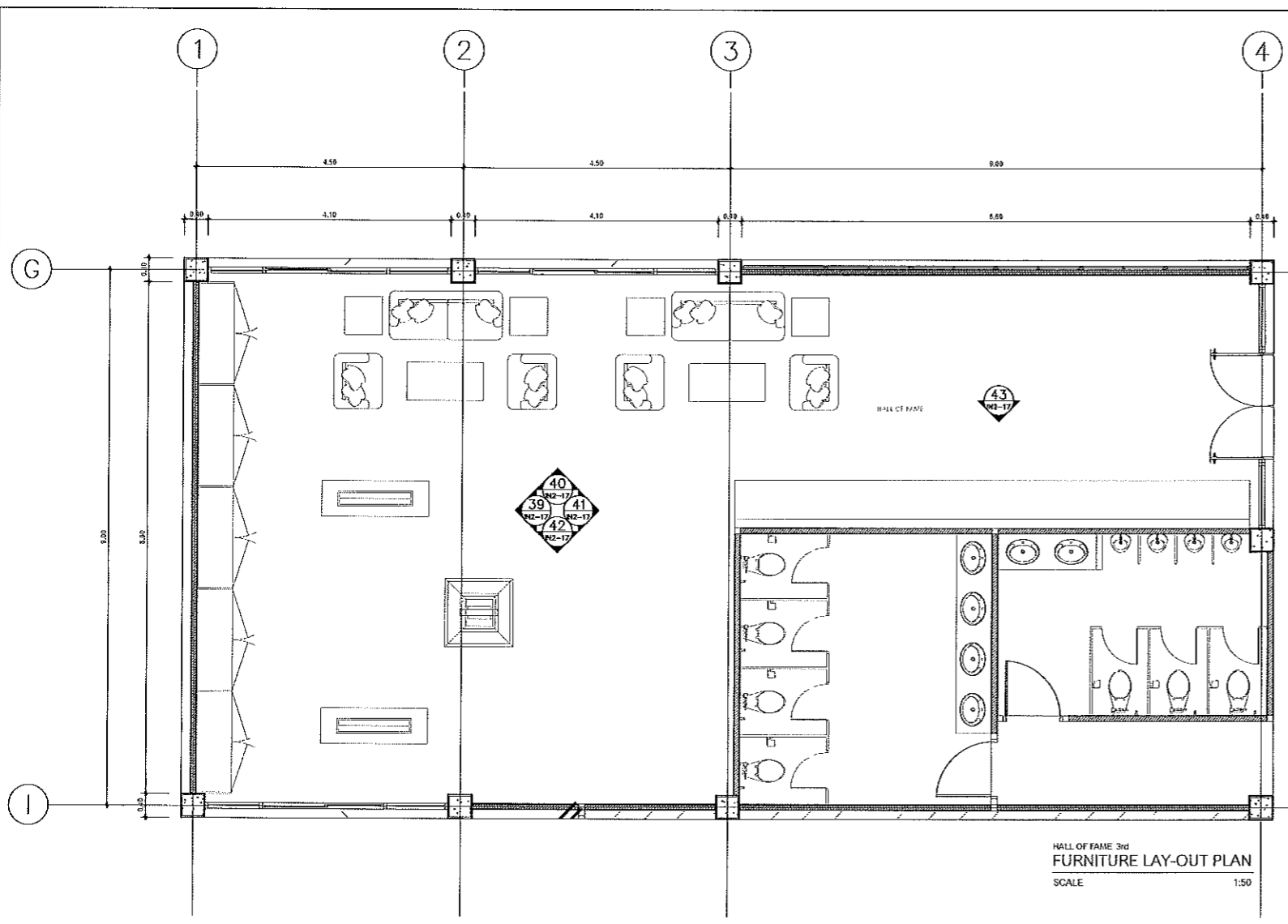

แผนงานออกแบบสิ่งก่อสร้าง  
/รศรช  
/รศรช  
สำนักงานบริหารสินทรัพย์  
มหาวิทยาลัยเทคโนโลยีราชมงคลธัญบุรี

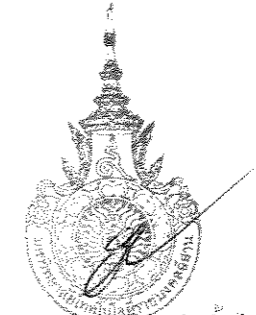

ผู้ช่วยศาสตราจารย์ วิโรจน์ ลิ้มไขแสง  
อธิการบดีมหาวิทยาลัยเทคโนโลยีราชมงคลธัญบุรี

โครงการ ปรับปรุงอาคารสำนักงานอธิการบดี (อาคาร 19 ชั้น 3) ศูนย์กลาง มหาวิทยาลัยเทคโนโลยีราชมงคลธัญบุรี นครราชสีมา		
สถานที่ก่อสร้าง มหาวิทยาลัยเทคโนโลยีราชมงคลธัญบุรี 744 ถ.สุรนารายณ์ ต.ในเมือง อ.เมือง จ.นครราชสีมา		
สถาปนิก	เลขที่ใบอนุญาตประกอบวิชาชีพ	ชนิดวิชาชีพ
นายเชษฐพงษ์ ไชยณรงค์	กคช.18489	วิชาชีพ
วิศวกรโยธา	เลขที่ใบอนุญาตประกอบวิชาชีพ	ชนิดวิชาชีพ
นายวิฑูรย์ ทิมเกียรติ	คช.7553	วิชาชีพ
นางสาวปณิธาน พันธุ์พันธ์	คช.43194	วิศวกรรม
วิศวกรเครื่องจักร	เลขที่ใบอนุญาตประกอบวิชาชีพ	ชนิดวิชาชีพ
นายบุญรอด บุญปลูก	คช.8730	วิชาชีพ
วิศวกรไฟฟ้า	เลขที่ใบอนุญาตประกอบวิชาชีพ	ชนิดวิชาชีพ
นายอัษฎินต์ ชอนนุชชาติ	คช.35991	วิชาชีพ
วิศวกรสุขาภิบาล	เลขที่ใบอนุญาตประกอบวิชาชีพ	ชนิดวิชาชีพ
นายบุญรอด บุญปลูก	คช.8730	วิชาชีพ
มีนทนาการ	เลขที่ใบอนุญาตประกอบวิชาชีพ	ชนิดวิชาชีพ
คำแนะนำ 1. แผนก่อสร้างนี้ให้ใช้กับโครงการมหาวิทยาลัยเทคโนโลยีราชมงคลธัญบุรี นครราชสีมา หรือโครงการอื่นใดที่มีลักษณะคล้ายคลึงกัน 2. ให้ใช้ชั้นและทำแบบให้เท่านั้น ห้ามดัดแปลง 3. ระยะเวลาในแบบทางนี้ยังประโยชน์ของพื้นที่ใช้สอยในอาคารที่สร้าง โดยผู้รับจ้างต้องรับผิดชอบดูแลรักษาที่ผู้ออกแบบ 4. ก่อนการปฏิบัติงานในอาคาร ผู้รับจ้างต้องส่งแบบ SHOP DRAWING ต่อผู้ควบคุมงานและคณะกรรมการตรวจสอบการจ้างพิจารณาและอนุญาตก่อนดำเนินการดำเนินงานทุกสิ่ง		
ตรวจสอบ : ( นายบุญรอด บุญปลูก ) ผู้อำนวยการศูนย์ออกแบบก่อสร้าง		
อนุมัติ : ( รศรช วิโรจน์ ลิ้มไขแสง ) อธิการบดี มหาวิทยาลัยเทคโนโลยีราชมงคลธัญบุรี		
ชื่ออาคาร		
แบบแปลน		
DRAWING NO.	CHECK BY:	
IN2-17	131	
PRINTED DATE: 20-06-2561		

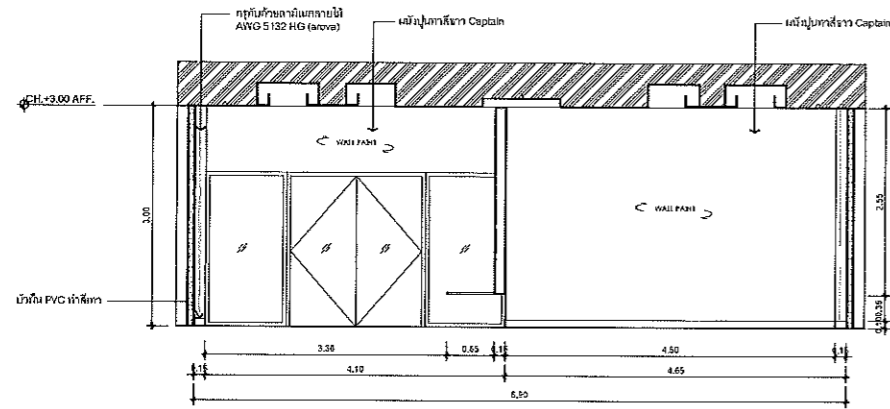
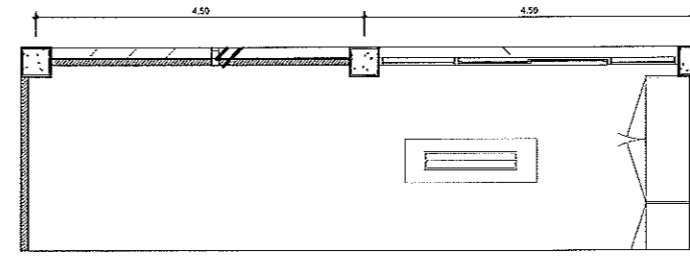
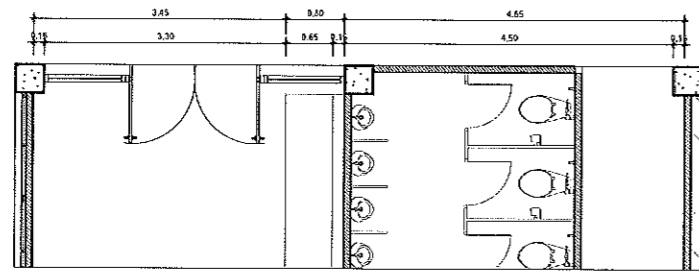

HALL OF FAME 3rd  
ELEVATION 41  
SCALE 1:50

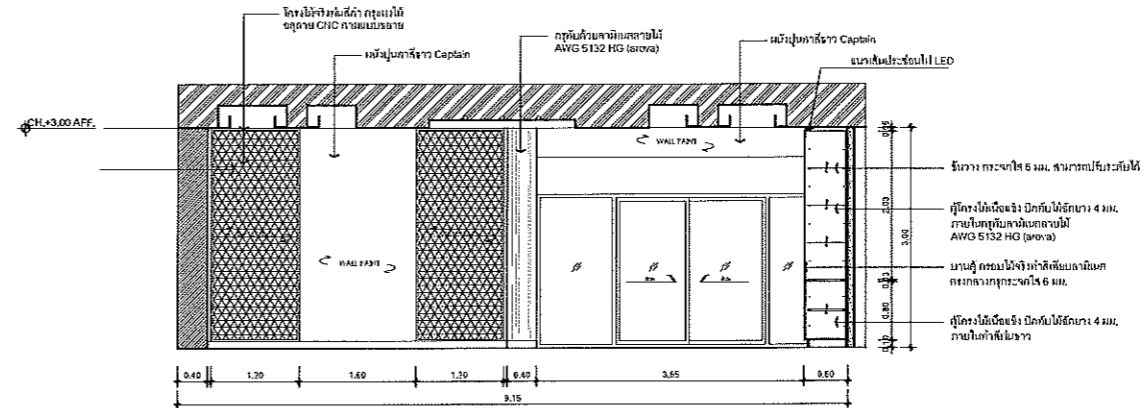

HALL OF FAME 3rd  
ELEVATION 42  
SCALE 1:50

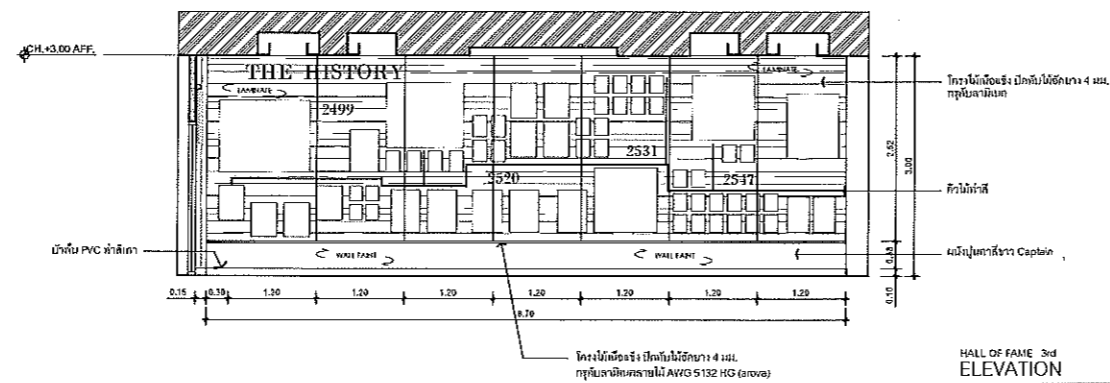
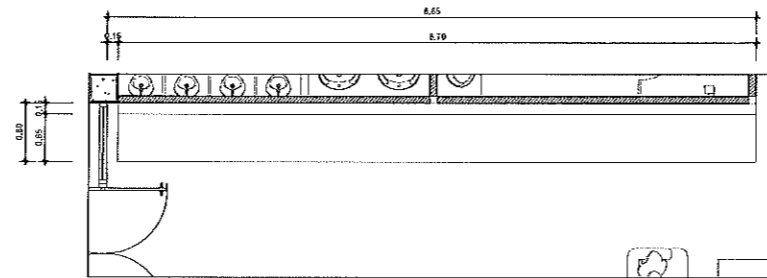

HALL OF FAME 3rd  
ELEVATION 43  
SCALE 1:50

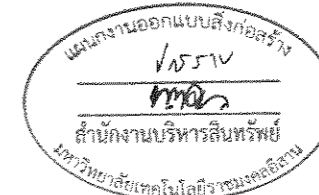

ผู้ช่วยศาสตราจารย์ วโรจน์ ติมไชยแสง  
อธิการบดีมหาวิทยาลัยเทคโนโลยีราชมงคลศรีสุทธาน



โครงการ

ปรับปรุงอาคารสำนักงานอธิการบดี  
(อาคาร 19 ชั้น 3)

ศูนย์กลาง  
มหาวิทยาลัยเทคโนโลยีราชมงคลศรีสุทธาน  
นครราชสีมา

สถานที่ก่อสร้าง

มหาวิทยาลัยเทคโนโลยีราชมงคลศรีสุทธาน  
744 ๕ ถนนราชสีมา ต.ในเมือง อ.เมือง จ.นครราชสีมา

สถาปนิก	ช่างเขียน ผู้ควบคุมร่าง	ช่างเขียน
นายพรเทพ พงษ์ไชย	นายพรเทพ พงษ์ไชย	นายพรเทพ พงษ์ไชย
วิศวกฤษฎีธา	นางนันทิยา วัฒนศิริ	นางนันทิยา วัฒนศิริ
นายสุวิทย์ พิทยะยา	นายสุวิทย์ พิทยะยา	นายสุวิทย์ พิทยะยา
นางสาวปณิธาน จันทร์ทิพย์	นางสาวปณิธาน จันทร์ทิพย์	นางสาวปณิธาน จันทร์ทิพย์
วิศวกวีร์จงสร้าง	นายวีร์จงสร้าง	นายวีร์จงสร้าง
นายบุญรอด บุญปลูก	นายบุญรอด บุญปลูก	นายบุญรอด บุญปลูก
วิศวกวีร์ใจฟ้า	นายวีร์ใจฟ้า	นายวีร์ใจฟ้า
นายอานันต์ ขอนอุดม	นายอานันต์ ขอนอุดม	นายอานันต์ ขอนอุดม
วิศวกวีร์สุภาภักดิ์	นายวีร์สุภาภักดิ์	นายวีร์สุภาภักดิ์
นายบุญรอด บุญปลูก	นายบุญรอด บุญปลูก	นายบุญรอด บุญปลูก
วิศวกวีร์นภากร	นายวีร์นภากร	นายวีร์นภากร

คำแนะนำ

1. เสนอโครงการนี้ให้คณะผู้บริหารมหาวิทยาลัยเทคโนโลยีราชมงคลศรีสุทธาน นครราชสีมา หรือผู้บริหารที่เกี่ยวข้อง  
2. รับผิดชอบงานด้านค่าจ้างของมหาวิทยาลัยฯ ๗ เท่านั้น  
ห้ามนำเงินไปใช้กับงานอื่นนอกเหนือจากนี้

2. ให้ใช้วัสดุและสีที่ทนทานได้เท่านั้น ห้ามใช้จรรยาบรรณ  
3. ระยะเวลาในการดำเนินงานยังไม่เกินเวลาที่แจ้งไว้  
ให้แจ้งสถานที่ซึ่ง วัสดุรับจ้างจะมีค่าใช้จ่าย  
จากผลการดำเนินงาน

4. ก่อสร้างให้เสร็จงานในงวดงาน ผู้รับจ้างต้องมอบแบบ  
SHOP DRAWING หรือแบบร่างและเอกสารการตรวจ  
การจ้างจากหน่วยงานที่เกี่ยวข้องผู้เกี่ยวข้องดำเนินการตามแบบ

ตรวจดู :

( นายบุญรอด บุญปลูก )  
ผู้อำนวยการงานช่างบริหารกองช่าง

อนุมัติ :

(ศาสตราจารย์ วโรจน์ ติมไชยแสง)  
อธิการบดี  
มหาวิทยาลัยเทคโนโลยีราชมงคลศรีสุทธาน

ชื่ออาคาร

แบบแปลน

DRAWING NO. CHECK BY:

IN2-18 131

PRINTED DATE:  
20-06-2561